

Catálogo de Libros Técnicos

Industria alimenticia, agrícola, química y minera

**Libros Técnicos Digitales de Texto y de Planos
Completos para Fabricar Equipos.**

Patrocinado por:

GUIBOR
Ingeniería

Editorial Digital Libróptica

Libróptica

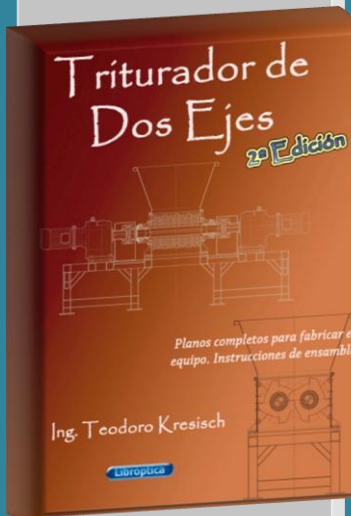

Título:

Triturador de dos Ejes *2ª edición*

Subtítulo:

Planos completos para fabricar el equipo, instrucciones de ensamble, y requerimientos básicos del tablero eléctrico.

Autor: Ing. Teodoro Kresisch

Potencia: 10HP + 10HP

Velocidad: 12 RPM

Cantidad de cuchillas (discos): 12 + 12

(raspadores intercalados)

Producción: 1000/1400 Kg/hora

73 páginas

Precio del libro:

34€ / 35u\$s / \$453

Compra online:

<http://libroptica.com/TrituradorDeDosEjes.html>

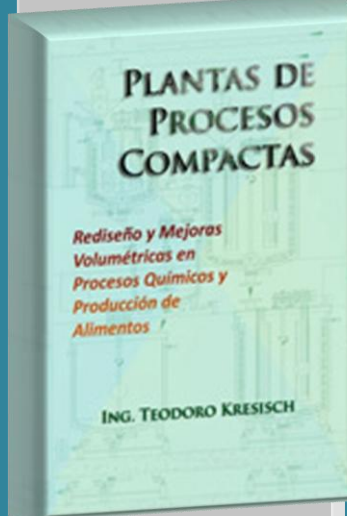

Título:

Plantas de Procesos Compactas

Subtítulo:

Rediseño y mejoras volumétricas en procesos químicos y producción de alimentos.

Autor: Ing. Teodoro Kresisch

ISBN: 978-987-33-0852-9

122 páginas

Precio del libro:

19€ / 20u\$s / \$300

Compra online:

<http://libroptica.com/Plantas%20de%20Procesos%20Compactas.html>

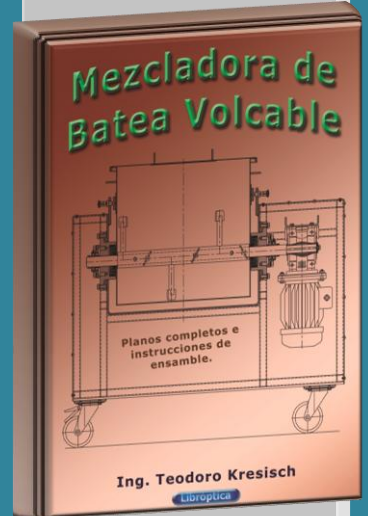

Título:

Mezcladora de Batea Volcable

Subtítulo:

Planos completos para la fabricación del equipo, instrucciones de ensamble, y requerimientos del tablero eléctrico.

Autor: Ing. Teodoro Kresisch

Capacidad: 50 litros

Potencia: 2HP

Velocidad: 38 RPM

Producción: 150/180 Kg/h

75 Páginas

Precio del libro:

30€ / 31u\$s / \$432

Compra online:

<http://www.libroptica.com/MezcladoraBateaVolcable.html>

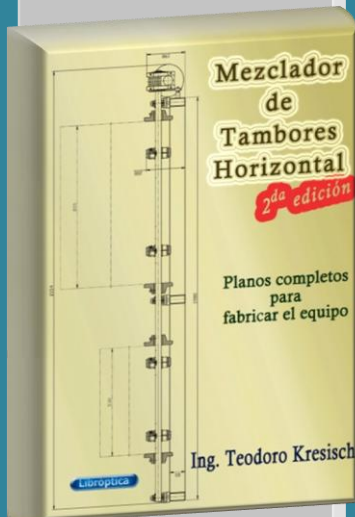

Título:

Mezclador de Tambores Horizontal

2ª edición

Subtítulo:

Planos completos para fabricar el equipo.

Autor: Ing. Teodoro Kresisch

Velocidad de giro: 75RPM

Potencia de Trabajo:
0.5HP

Carga máxima: 2x200Kg
Tambor A de diámetro 520mm – Alto 800mm
Tambor B de diámetro 300mm – Alto 530mm

22 páginas

Precio del libro:

14€ / 15u\$s / \$220

Compra online:

<http://libroptica.com/Mezclador%20de%20Tambores%20Horizontal.html>

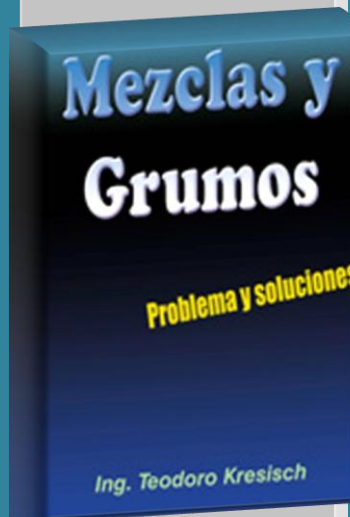

Título:

Mezclas y Grumos

Subtítulo:

Problema y soluciones

Autor: Ing. Teodoro Kresisch

Se detallan dispositivos para desaglomerar, como discos de cizallamiento o dispropeller, cabezal homogeneizador, y desaglomerador de cuchillas o chopper, planos de fabricación de los mismos, incluyendo el cálculo del diámetro de un eje vertical.

72 páginas

Precio del libro:

**En papel 17,10 Eur
En eBook 12,60 Eur**

Compra online:

<http://libroptica.com/MezclasYGrumos.html>



Título:

Mezclador de cizallas para tambores

2ª edición

Subtítulo:

Planos completos para fabricar el equipo.

Autor: Ing. Teodoro Kresisch

Velocidad de giro:

1500RPM
Potencia de Trabajo:
7.5HP

Tambor de diámetro 890mm – Alto 600mm

50 páginas

Precio del libro:

35€ / 36u\$s / \$520

Compra online:

<http://libroptica.com/MezcladorDeCizallas.html>

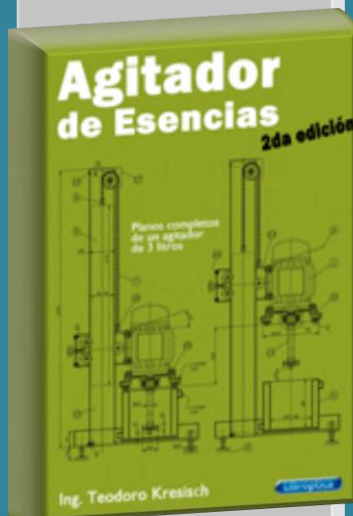

Título:

Agitador de Esencias

2º edición

Subtítulo:

Planos completos de un agitador de 3 litros.

Autor: Ing. Teodoro Kresisch

Volumen trabajo: 3 Litros
Trabaja con elevadas y bajas temperaturas, vacío y CNPT

Vel. de giro: 3000 RPM
Potencia de trabajo: 2HP
Acople directo al eje.

44 páginas

Precio del libro:

21€ / 22u\$s / \$330

Compra online:

<http://libroptica.com/AgitadorDeEsencias.html>

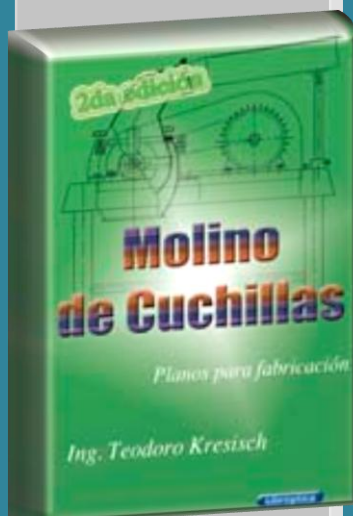

Título:

Molino de Cuchillas

2º edición

Subtítulo:

Planos completos para la fabricación del equipo.

Autor: Ing. Teodoro Kresisch

Rotación: 3000 RPM
Potencia de Trabajo: 3 HP
Número de cuchillas: 16
Capacidad de trabajo Aproximado: 5-8 Tn/h
Tamaño Máximo de Entrada: 28mm
Tamaño de Salida: 0-2mm

67 Páginas

Precio del libro:

23€ / 24u\$s / \$320

Compra online:

<http://libroptica.com/MolinoDeCuchillas.html>

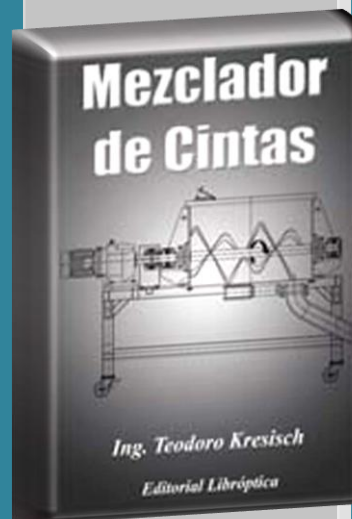

Título:

Mezclador de cintas

Subtítulo:

Planos completos para la fabricación del equipo.

Autor: Ing. Teodoro Kresisch

Capacidad: 500 Litros
Capacidad de Trabajo: 150-300 Litros
Potencia trabajo: 7.5 HP
Rotación: 46 RPM
Largo: 2862mm – Ancho: 910mm – Alto: 1947mm
8 a 20 minutos de mezclado efectivo

66 páginas

Precio del libro:

**En papel 17,10 Eur
En eBook 12,60 Eur**

Compra online:

<http://libroptica.com/MezcladorDeCintas.html>

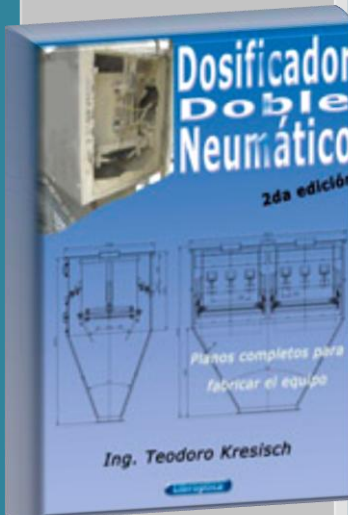

Título:

Dosificador Doble Neumático *2º edición*

Subtítulo:

**Planos
completos para
fabricar el
equipo.**

Autor: Ing. Teodoro
Kresisch

Volumen: 500 Litros x 2
Cilindros neumáticos
diámetro 63, recorrido
111mm [2(x2)]

46 páginas

Precio del libro:
18€ / 19u\$s / \$285

Compra online:
[http://libroptica.com/
/Dosificador%20Dobl
e%20Neumatico.htm](http://libroptica.com/Dosificador%20Doble%20Neumatico.htm)

!



Título:

Mezclador de Pastas *2º edición*

Subtítulo:

**Planos
completos para
fabricar el
equipo.**

Autor: Ing. Teodoro
Kresisch

Capacidad: 200 Litros
Capacidad operativa: 140
Litros
Potencia: 2HP
Rotación: 75 RPM
Cuchillas raspadoras: 3

61 páginas

Precio del libro:
24€ / 25u\$s / \$375

Compra online:
[http://libroptica.com/
/MezcladorDePastas.
html](http://libroptica.com/MezcladorDePastas.html)

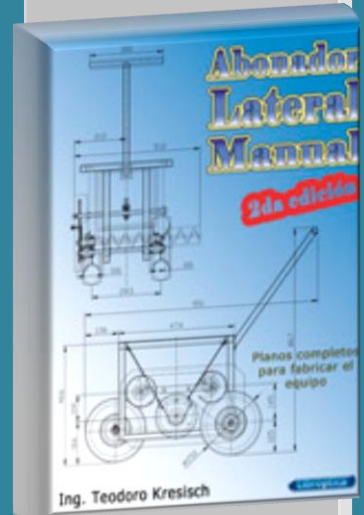

Título:

Abonador Lateral Manual *2º edición*

Subtítulo:

**Planos
completos para
fabricar el
equipo.**

Autor: Ing. Teodoro
Kresisch

Capacidad: 20 Litros
Contenido: polvo
Autopropulsada
Salida lateral

38 páginas

Precio del libro:
17€ / 18u\$s / \$270

Compra online:
[http://libroptica.com/
/Abonador%20Latera
l%20Manual.html](http://libroptica.com/Abonador%20Lateral%20Manual.html)



Título:

Triturador (molino) de Martillos

Subtítulo:

***Planos
completos para
la fabricación
del equipo.***

Autor: Ing. Teodoro
Kresisch

Potencia de trabajo: 10HP
Velocidad: 1500 RPM
Fuerza de impacto: ~24Kg
Cantidad de martillos: (2
filas de 9) + (2 filas de
8)=34 martillos cruzados.
Entrada 180mm x 177mm
Salida 180mm x 108mm
Entrada y salida a 180°

54 páginas

Precio del libro:

24€ / 25u\$s / \$375

Compra online:

<http://libroptica.com/TrituradorDeMartillos.html>

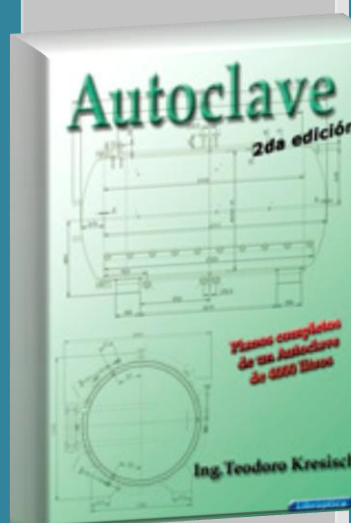

Título:

Autoclave

Subtítulo:

***Planos
completos de un
Autoclave de
4000 litros.***

Autor: Ing. Teodoro
Kresisch

Capacidad: 4000 litros
Presión de trabajo: (+4)
hasta (-2.5) Bar
Temperatura: 121 °C
Cierre hermético de la
puerta (dentado) con tres
cilindros hidráulicos de
diámetro 25mm
Tiempo de esterilización:
15 a 20 minutos
Dos guías internas E.C.
953mm con 10 pares de
ruedas acanaladas

94 Páginas

Precio del libro:

35€ / 36u\$s / \$520

Compra online:

<http://libroptica.com/Autoclave.html>

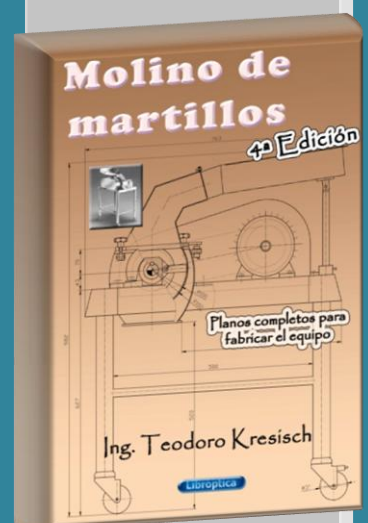

Título:

Molino de Martillos 4ª edición

Subtítulo:

***Planos
completos para
fabricar el
equipo.***

Autor: Ing. Teodoro
Kresisch

RPM de Trabajo: 3000
Potencia de Trabajo: 3 HP
Número de martillos: 9
(5+4 cruzados)
Capacidad de trabajo
Aprox.: 3-6 Tn/h
Tamaño Máximo de
Entrada: 28mm
Tamaño de Salida: 0-5mm

69 páginas

Precio del libro:

22€ / 23u\$s / \$345

Compra online:

<http://libroptica.com/Molino%20de%20Martillos.html>

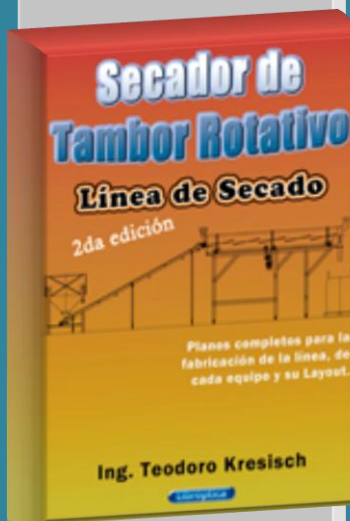

Título:

**Secador de
Tambor
Rotativo.
2º Edición**

Subtítulo:

**Línea de secado:
silo, cinta y horno.**

Autor: Ing. Teodoro
Kresisch

Horno:

Volumen: 1400 Litros
Giro: 28 RPM – Pot.: 3 HP
Dimensiones: Diámetro:
598mm - Largo: 5000 mm
Entrada-Salida Aire:
Diámetro 300 mm
Capacidad: 3Tn/Hr

94 páginas

Precio del libro:
42€ / 43u\$s / \$585

Compra online:

<http://www.libroptica.com/SecadorTamborRotativo.html>



Título:

**Mesa
Vibradora
2da edición**

Subtítulo:

**Planos
completos.
Cálculo de
partes críticas.
Comentarios
prácticos.**

Autor: Ing. Teodoro
Kresisch

Dimensiones de la
mesa: 1500mm de
largo, 770mm de ancho
y 950mm de alto,
motor vibrador de
0.75HP / 3000 RPM
Carga de trabajo: 90Kg

34 páginas

Precio del libro:
11€ / 12u\$s / \$180

Compra online:

<http://libroptica.com/MesaVibradora.html>

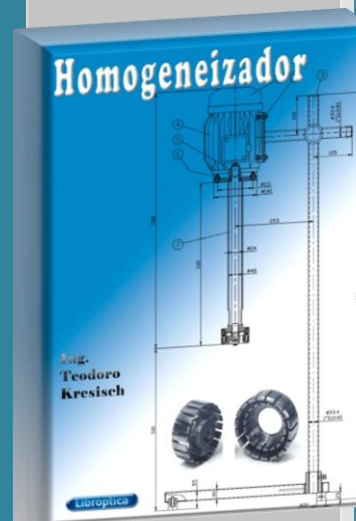

Título:

**Homogeneizador
Subtítulo:
Planos
completos para
fabricar el
equipo, el rotor
y el estator.**

Autor: Ing. Teodoro
Kresisch

Velocidad de giro:
1500RPM – Potencia:
2HP – Diámetro del
estator: 90mm – Altura
libre: ~500mm –
Regulación de altura y
profundidad – Patas
niveladoras – Material
en contacto: SS316 –
no contacto: SS304

38 páginas

Precio del libro:
18€ / 19u\$s / \$230

Compra online:

<http://libroptica.com/Homogeneizador.htm>

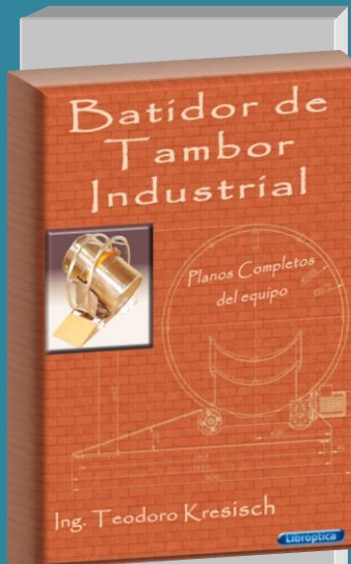

Título:
Batidor de Tambor Industrial

Subtítulo:
Planos completos del equipo.

Autor: Ing. Teodoro Kresisch

Velocidad de giro del Tambor: 14 RPM.
Potencia: 0.5 HP (0.37 Kw)
Material: SS304
Carga Máxima: 280 Kg
Peso del equipo (base + rotador): 118 Kg

44 páginas

Precio del libro:
15€ / 16u\$s / \$245

Compra online:
<http://www.libroptica.com/BatidorDeTamborIndustrial.html>



Título:
Mezclador en "V" – 5 litros

Subtítulo:
Planos completos para fabricar el equipo.

Autor: Ing. Teodoro Kresisch

Velocidad de giro entre 4,5 y 45 RPM.
Potencia: 0.5 HP (0.37 Kw)
Material en contacto: SS304 Pulido 180 Grit.
Capacidad: 5 litros.
Patatas niveladoras.

43 páginas

Precio del libro:
19€ / 20u\$s / \$280

Compra online:
<http://libroptica.com/MezcladorEnV.html>



Título:
Mixer 1.5M28RP

Subtítulo:
Planos completos para fabricar el equipo.

Autor: Ing. Teodoro Kresisch

Velocidad de giro 28 RPM.
Potencia: 12.5 HP (9.2 Kw)
Material en contacto: Hierro - Pintado
Capacidad: 1.5 m3
Carga: 400 Kg
Ruedas (2Fijas+2Giratorias)

89 páginas

Precio del libro:
35€ / 36u\$s / \$520

Compra online:
<http://libroptica.com/Mixer.html>



Título:

Molino Pulverizador

Subtítulo:

Planos completos del equipo.

Autor: Ing. Teodoro Kresisch

Velocidad de rotación:

1500 RPM.

Potencia de giro:

50 HP (37 Kw)

Material: Hierro

Capacidad de trabajo:

2800 Kg/h

Peso del equipo sin carga:

2640 Kg

61 páginas

Precio del libro:

32€ / 33u\$s / \$495

Compra online:

[http://libroptica.com/
MolinoPulverizador.h
tml](http://libroptica.com/MolinoPulverizador.html)

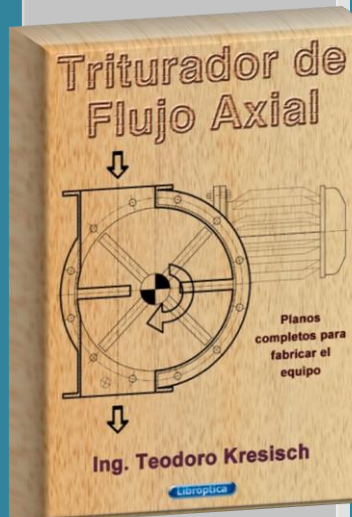

Título:

Triturador de Flujo Axial

Subtítulo:

Planos completos del equipo.

Autor: Ing. Teodoro Kresisch

Velocidad de rotación:

31.77 RPM.

Potencia de giro:

1.5 HP (1.1 Kw)

Material: Hierro

Capacidad de trabajo:

Q: 150 m³/h

Peso del equipo:

~100 Kg

34 páginas

Precio del libro:

24€ / 25u\$s / \$375

Compra online:

[http://libroptica.com/
TrituradorDeFlujoAxia
l.html](http://libroptica.com/TrituradorDeFlujoAxial.html)



Título:

Horno para Semillas

Subtítulo:

Planos completos del equipo.

Autor: Ing. Teodoro Kresisch

Velocidad de rotación:

1.25 RPM.

Potencia de giro:

0.75 HP (0.56 Kw)

Material en contacto:

SS304

Capacidad de trabajo:

500 Litros (500dm³)

Resistencias

Termoeléctricas:

380V – 3000 W

156 páginas

Precio del libro:

60€ / 61u\$s / \$975

Compra online:

[http://libroptica.com/H
ornoParaSemillas.html](http://libroptica.com/HornoParaSemillas.html)

Libróptica

Patrocinado por:

GUIBOR
Ingeniería

Editorial Libróptica



<http://libroptica.com>



libroptica@gmail.com



<https://www.youtube.com/watch?v=L50n6a2EBRU>



<https://www.facebook.com/libroptica>