



Manual de usuario Husqvarna Automower® 105

Lea detenidamente el manual de usuario y asegúrese de entender su contenido antes de utilizar el producto.



ES, Español

Contenido

1	Introducción	
1.1	Asistencia.....	3
1.2	Descripción del producto.....	3
1.3	Descripción del producto	4
1.4	Símbolos que aparecen en el producto.....	5
1.5	Símbolos de la pantalla.....	5
1.6	Símbolos de la batería.....	6
1.7	Instrucciones generales del manual.....	6
1.8	Vista general de la estructura de menús.....	7
1.9	Display.....	8
1.10	Teclado de	8
2	Seguridad	
2.1	Información de seguridad.....	9
2.2	Definiciones de seguridad.....	10
2.3	Instrucciones de seguridad para el funcionamiento.....	10
3	Instalación	
3.1	Introducción sobre la instalación.....	14
3.2	Componentes principales para la instalación.....	14
3.3	Preparativos generales.....	14
3.4	Antes de instalar los cables.....	14
3.5	Instalación del producto.....	19
3.6	Colocación del cable con estacas.....	21
3.7	Enterrar el cable delimitador o el cable guía.....	21
3.8	Extender el cable delimitador o el cable guía.....	21
3.9	Después de instalar el producto.....	22
3.10	Configuración del producto.....	22
4	Funcionamiento	
4.1	Interruptor principal.....	27
4.2	Arranque del producto.....	27
4.3	Modos de funcionamiento.....	27
4.4	Parada del producto.....	28
4.5	Apagado del producto.....	28
4.6	Carga de la batería.....	28
4.7	Ajuste de la altura de corte.....	28
5	Mantenimiento	
5.1	Introducción - Mantenimiento.....	29
5.2	Limpie el producto.....	29
5.3	Sustitución de las cuchillas.....	30
5.4	Batería.....	30
5.5	Mantenimiento en invierno.....	30
6	Resolución de problemas	
6.1	Introducción - Resolución de problemas.....	31
6.2	Mensajes de error.....	31
6.3	Mensajes de información.....	36
6.4	Luz indicadora de la estación de carga.....	37
6.5	Síntomas.....	38
6.6	Ubicación de roturas en el cable de lazo.....	39
7	Transporte, almacenamiento y eliminación	
7.1	Transporte.....	42
7.2	Almacenamiento.....	42
7.3	Eliminación.....	42
8	Datos técnicos	
8.1	Datos técnicos.....	43
9	Garantía	
9.1	Condiciones de la garantía.....	45

1 Introducción

Nº de serie:

Número de producto:

Código PIN:

El número de serie y el número de producto se encuentran en la placa de características y en el embalaje del producto.

- Registre su producto en www.husqvarna.com. Introduzca el número de serie del producto, el número de producto y la fecha de compra para registrar el producto.

1.1 Asistencia

Para obtener asistencia sobre el producto, póngase en contacto con su distribuidor Husqvarna®.

1.2 Descripción del producto

Nota: Husqvarna® actualiza periódicamente el aspecto y la función de los productos. Consulte la sección *Asistencia en la página 3*.

El producto es un robot cortacésped. El producto tiene una fuente de alimentación con batería y corta el césped automáticamente. Alterna continuamente entre corte y carga. El patrón de movimiento es aleatorio, lo que significa que el césped se corta de manera uniforme y con menos deterioro. El cable perimetral y el cable guía controlan el movimiento del producto dentro de la zona de trabajo. Los sensores del producto detectan cuándo se aproxima al cable delimitador. La parte delantera del producto siempre sobrepasa el cable delimitador a una distancia determinada antes de que gire el producto. Cuando el producto se encuentra con un obstáculo o se aproxima al cable delimitador, selecciona una nueva dirección.

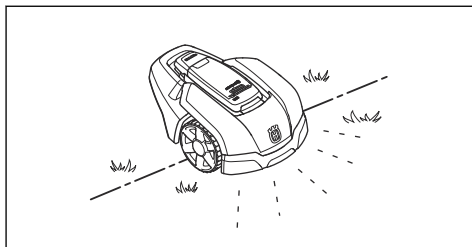

El usuario selecciona los ajustes de funcionamiento con las teclas del teclado. La pantalla muestra los ajustes de funcionamiento seleccionados y disponibles, además del modo de funcionamiento del producto.

1.2.1 Técnica de corte

El producto no produce emisiones, es fácil de usar y ahorra energía. La técnica de corte frecuente mejora la calidad del césped y reduce el uso de fertilizantes. No se necesita recoger el césped.

1.2.2 Búsqueda de la estación de carga

El producto funciona hasta que se reduce el nivel de carga de la batería y luego se dirige a la estación de carga. El cable guía se coloca desde la estación de carga hasta una parte remota del área de trabajo o a través de un pasillo estrecho. El cable guía se conecta con el cable delimitador para que el producto encuentre la estación de carga más fácil y rápidamente.

1.3 Descripción del producto

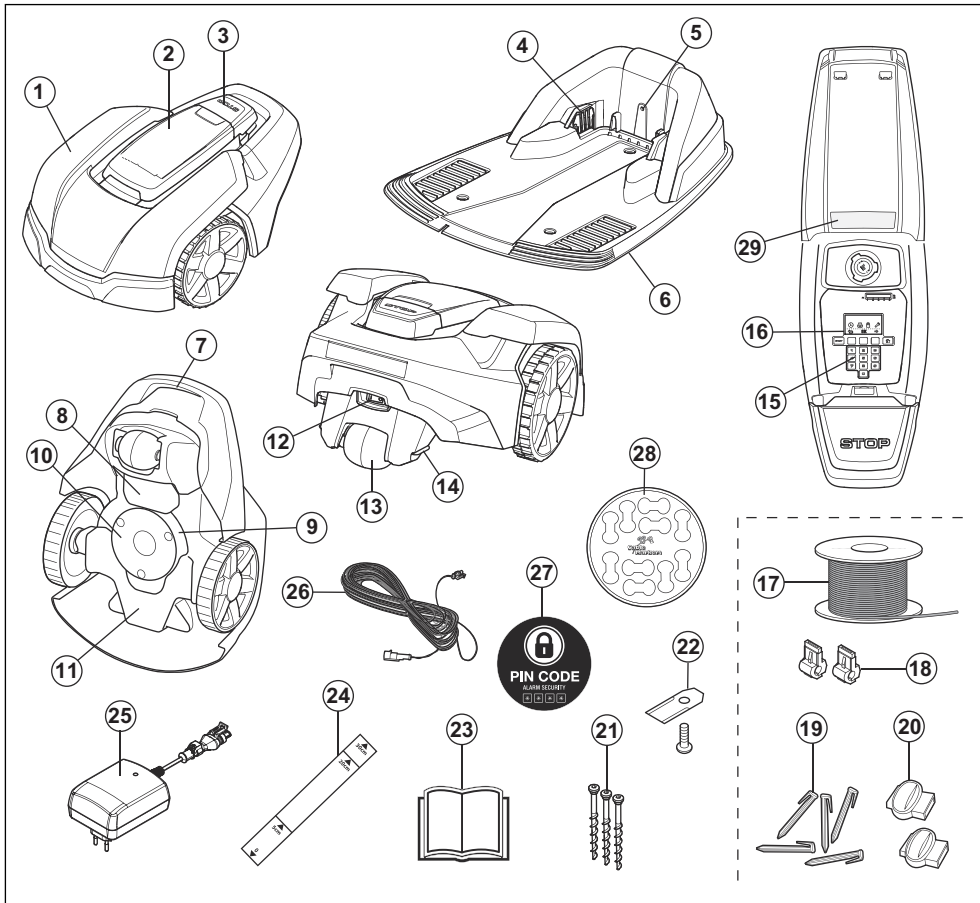

- | | |
|--|--|
| <ul style="list-style-type: none"> 1. Carcasa 2. Tapa de la pantalla, teclado y ajuste de la altura de corte 3. Botón de parada 4. Pletinas de contacto 5. LED para comprobación del funcionamiento de la estación de carga, cable delimitador y cable guía 6. Estación de carga 7. Asa de transporte 8. Cubierta de la batería 9. Disco de corte 10. Plancha protectora 11. Caja de chasis con sistema electrónico, batería y motores 12. Interruptor principal | <ul style="list-style-type: none"> 13. Rueda trasera 14. Pletina de carga 15. Teclado 16. Pantalla 17. Cable de lazo para lazo delimitador y cable guía 18. Conector para enchufar el cable de lazo a la estación de carga 19. Estacas 20. Acoplador para el cable de lazo 21. Tornillos para fijar la estación de carga 22. Cuchillas adicionales 23. Manual de usuario y guía rápida 24. Medidor para facilitar la instalación del cable delimitador (el medidor se separa de la caja) |
|--|--|

25. Fuente de alimentación¹
26. Cable de baja tensión
27. Etiqueta de alarma
28. Marcadores de cables
29. Placa de características (incluye el código de identificación del producto)

1.4 Símbolos que aparecen en el producto

Puede encontrar estos símbolos en el producto. Estúdielos con atención.



ADVERTENCIA: Lea las instrucciones para el usuario antes de poner en funcionamiento el producto.



ADVERTENCIA: Desactive el producto antes de manipularlo o levantarlo.



ADVERTENCIA: Mantenga una distancia de seguridad con el producto cuando este esté funcionando. Mantenga alejados las manos y los pies de las cuchillas giratorias.



ADVERTENCIA: No se monte encima del producto. No acerque las manos o los pies al producto ni los introduzca por debajo.

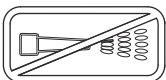

No utilice una hidrolimpiadora, ni siquiera agua corriente para limpiar el producto.

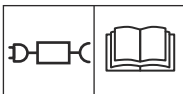

Utilice una fuente de alimentación extraíble de la potencia indicada en la etiqueta de características junto al símbolo.



Este producto cumple con las directivas vigentes de la UE.



Este producto cumple con las directivas vigentes del Reino Unido.



No está permitido desechar este producto como residuo doméstico general. Asegúrese de que el producto se recicla de acuerdo con las normativas locales.



El chasis contiene componentes sensibles a descargas electrostáticas (ESD). Además, el chasis debe volver a sellarse de manera profesional. Por ello, el chasis solo deberá ser abierto por técnicos de mantenimiento autorizados. Un sello roto puede invalidar la totalidad o parte de la garantía.

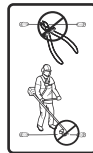

El cable de baja tensión no se debe acortar, alargar ni empalmar.

No utilice un recortabordes cerca del cable de baja tensión. Tenga cuidado al recortar los bordes donde estén colocados los cables.

1.5 Símbolos de la pantalla



En el menú *Temporizador*, puede programar cuándo debe el producto cortar el césped.



En el menú *Seguridad*, puede seleccionar uno de los 3 niveles de seguridad disponibles.



En el menú *Instalación*, puede configurar los ajustes manuales de la instalación del producto.



En el menú *Ajustes*, puede definir la configuración general del producto.



El producto no cortará la hierba debido al *Temporizador*.



El indicador de la batería muestra el nivel de carga de la batería. Cuando el producto se carga, el símbolo parpadea.

¹ La apariencia puede variar en función del mercado.



El producto está en la estación de carga, pero la batería no carga.



El producto está configurado en el *Modo ECO*.

1.6 Símbolos de la batería



ADVERTENCIA: Las baterías de Ion-Litio pueden explotar o causar un incendio si se desmontan, se cortocircuitan o se manipulan de forma brusca. No las exponga al agua, al fuego ni a altas temperaturas.



Lea las instrucciones para el usuario.



No deseche la batería echándola al fuego ni la exponga a una fuente de calor.



No sumerja la batería en agua.

1.7 Instrucciones generales del manual

En el manual de usuario encontrará el siguiente sistema para simplificar su uso:

- El texto escrito en *cursiva* representa texto que aparece en la pantalla o es una referencia a otro apartado del manual de usuario.
- El texto escrito en **negrita** representa los botones del producto.

1.8 Vista general de la estructura de menús

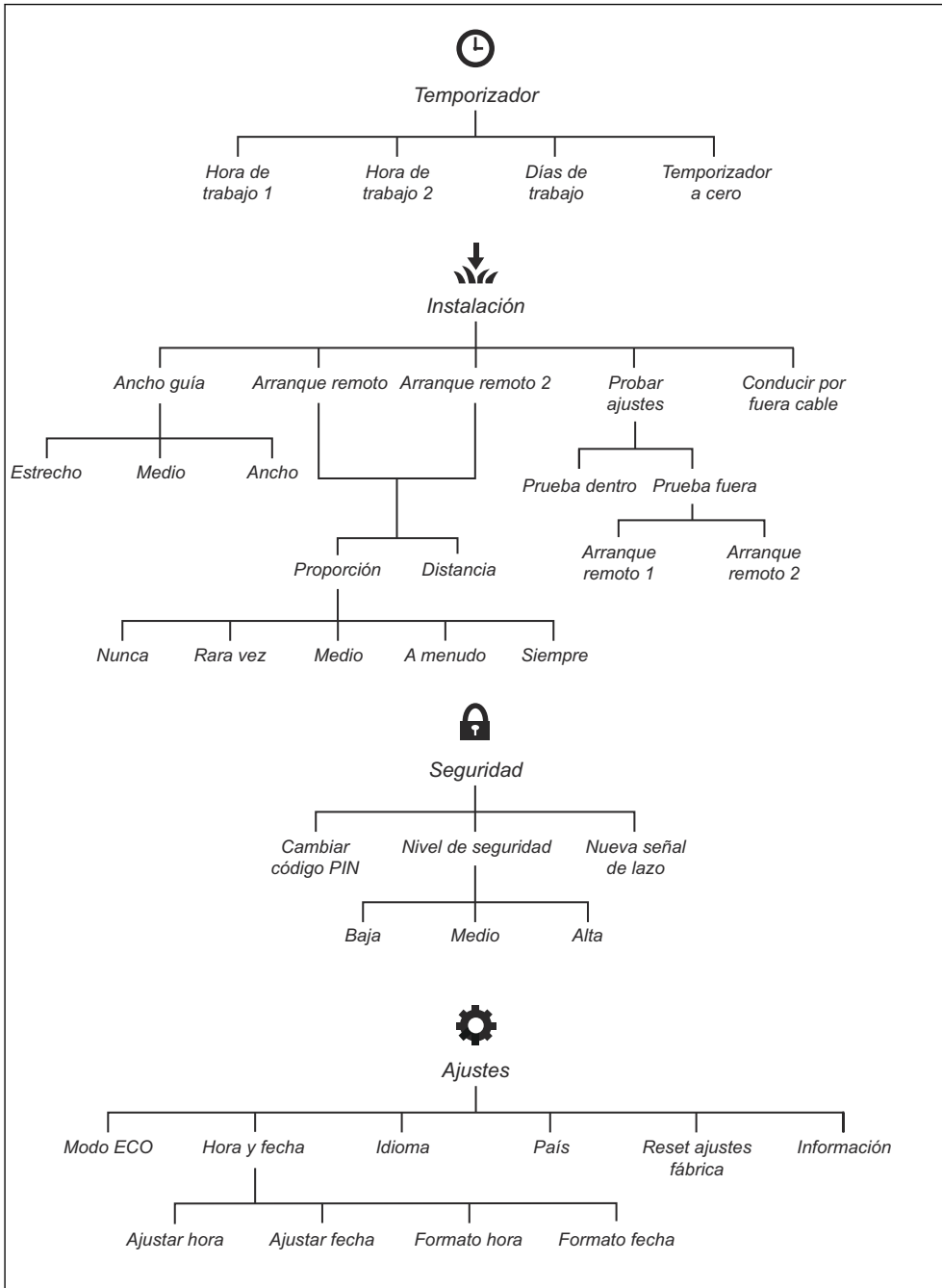

1.9 Display

La pantalla del producto muestra información y la configuración del producto.

Para acceder a la pantalla, pulse el botón **STOP**.

1.10 Teclado de

Utilice el teclado del producto para desplazarse por el menú. Para acceder al teclado, pulse el botón **STOP**.

- Utilice el botón **START** (A) para que el producto empiece a funcionar.
- Utilice los 3 botones de **selección múltiple** (B) para seleccionar las funciones que se muestran en la pantalla por encima de los botones.
- Utilice el botón de **selección de modo de funcionamiento** (C) para seleccionar el modo de funcionamiento del producto.
- Utilice los botones **numéricos** (D) para introducir el código PIN, la hora y la fecha.

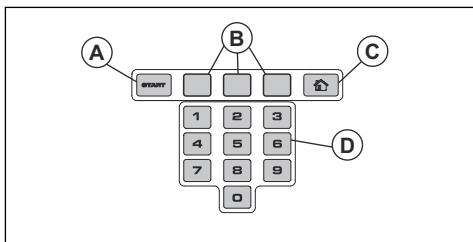

2.1 Información de seguridad

2.1.1 IMPORTANTE. LEA ESTE DOCUMENTO DETENIDAMENTE ANTES DE USAR EL PRODUCTO. GUÁRDELO COMO FUTURA REFERENCIA

El operador es responsable de los accidentes o situaciones de riesgo que puedan sufrir otras personas o sus bienes.

Este aparato no debe ser utilizado por personas (incluidos niños) con habilidades físicas, sensoriales o mentales reducidas (que pudieran afectar al manejo seguro del producto), o con falta de experiencia y conocimientos, a menos que lo hagan con supervisión o reciban instrucción en relación con el uso del aparato por parte de una persona responsable de su seguridad.

Los niños mayores de 8 años y las personas con facultades físicas, psíquicas o sensoriales disminuidas, o sin la experiencia y los conocimientos necesarios pueden usar este aparato si se les supervisa o instruye en lo que respecta al uso seguro del aparato y comprenden los peligros existentes. La legislación local puede restringir la edad del operador. Los niños no deberán llevar a cabo la limpieza ni el mantenimiento sin supervisión.

Nunca conecte la fuente de alimentación a una toma de corriente si el enchufe o el cable están dañados. Los cables desgastados o dañados aumentan el riesgo de descarga eléctrica.

Cargue la batería únicamente en la estación de carga suministrada. Un uso incorrecto puede provocar una descarga eléctrica, sobrecalentamiento o fuga de líquido corrosivo de la batería. En el caso de fuga de electrolito, enjuague con agua/ agente neutralizante. Acuda a un médico si entra en contacto con los ojos.

Utilice únicamente baterías originales recomendadas por el fabricante. No se puede garantizar la seguridad del producto si las baterías no son originales. No utilice baterías no recargables.

El aparato debe estar desconectado de la red eléctrica antes de retirar la batería.



ADVERTENCIA: El producto puede ser peligroso si se utiliza incorrectamente.



ADVERTENCIA: No utilice el producto si hay personas, especialmente niños, o animales cerca de la zona de trabajo.



ADVERTENCIA: Mantenga alejados las manos y los pies de las cuchillas giratorias. Nunca acerque las manos o los pies ni los introduzca debajo del producto cuando el producto esté encendido.



ADVERTENCIA: En caso de lesión o accidente, solicite asistencia médica.

2.2 Definiciones de seguridad

Las advertencias, precauciones y notas se utilizan para destacar información especialmente importante del manual.



ADVERTENCIA: Indica un riesgo de lesiones o incluso de muerte del usuario o de las personas cercanas si no se respetan las instrucciones del manual.



PRECAUCIÓN: Indica un riesgo de daños en el producto, otros materiales o el área adyacente si no se respetan las instrucciones del manual.

Nota: Se usa para proporcionar más información necesaria en una situación determinada.

2.3 Instrucciones de seguridad para el funcionamiento

2.3.1 Uso

- El producto solo se puede utilizar con el equipo recomendado por el fabricante. Todos los demás usos son inadecuados. Se deben seguir al pie de la letra las instrucciones de uso y mantenimiento del fabricante.
- Las señales de advertencia deberán situarse alrededor de la zona de trabajo del producto si se utiliza en lugares públicos. Las señales deberán mostrar el siguiente texto: **Advertencia: Cortacésped automático. Manténgase alejado de la máquina. Vigile a los niños.**

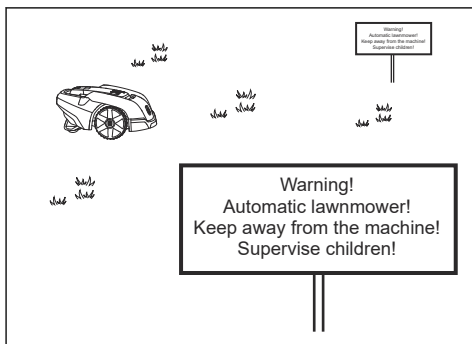

- Use la función **INICIO** o apague el interruptor principal cuando haya alguien, especialmente niños o animales, en la zona de trabajo. Es recomendable programar el producto para su uso durante las horas en las que la zona no presenta actividad. Consulte la sección *Configurar el temporizador en la página 22*. Tenga en cuenta que algunas especies, los erizos, por ejemplo, son activas durante la noche. El producto podría ser perjudicial para dichas especies.
- No instale la estación de carga ni ningún accesorio en un lugar que se encuentre a 60 cm (24 pulg.) o menos de cualquier combustible, ni debe haber ningún material combustible encima de dichos elementos. No instale la fuente de alimentación en entornos fácilmente inflamables. En caso de funcionamiento incorrecto, la estación de carga y la fuente de alimentación se pueden calentar y crear un posible riesgo de incendio.
- Este producto solamente lo podrán manejar, mantener y reparar aquellas personas que conozcan perfectamente sus normas de seguridad y características especiales. Lea detenidamente el manual de usuario y asegúrese de entender su contenido antes de utilizar el producto.
- No está permitido modificar el diseño original del producto. Todas las modificaciones se harán por su cuenta y riesgo.
- Compruebe que no haya piedras, ramas, herramientas, juguetes u otros objetos en el césped que puedan dañar las cuchillas. La presencia de objetos en el césped puede hacer que el producto se atasque. Es posible que necesite ayuda para retirar el objeto a fin de que el producto pueda seguir cortando el césped. Coloque siempre el interruptor principal en la posición 0 antes de despejar una obstrucción.

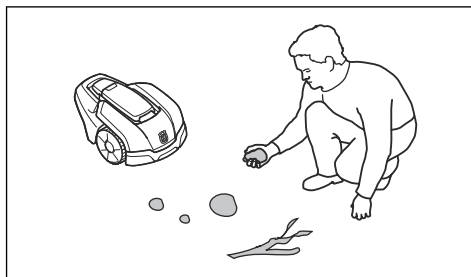

- Arranque el producto siguiendo las instrucciones. Cuando el interruptor principal esté en la posición 1, asegúrese de mantener las manos y los pies alejados de las cuchillas giratorias. Nunca introduzca las manos ni los pies debajo del producto.
- No toque nunca las piezas móviles peligrosas, como el disco de corte, antes de que se hayan detenido por completo.
- Nunca levante ni mueva el producto cuando el interruptor principal esté en la posición 1.
- Nunca se puede permitir que el producto colisione con personas u otros seres vivos. Si una persona u otro ser vivo se interpone en el recorrido del producto, este último se debe detener inmediatamente. Consulte la sección *Parada del producto en la página 28*.
- No coloque ningún objeto encima del producto ni de la estación de carga.
- No permita que el producto funcione con una protección, un disco de corte o la carcasa defectuosos. Nunca debería utilizarse con cuchillas, tornillos, tuercas o cables dañados. Nunca conecte un cable dañado ni toque el cable dañado antes de desconectarlo de la red eléctrica.
- No utilice el producto si el interruptor principal no funciona.
- Apague siempre el producto mediante el interruptor principal cuando no se esté utilizando. El producto solo puede arrancar cuando el interruptor principal está en la posición 1 y se ha introducido el código PIN correcto.
- El producto no se debe utilizar nunca al mismo tiempo que un aspersor. Emplee la función de temporizador para que el producto y el aspersor nunca funcionen simultáneamente. Consulte la sección *Configurar el temporizador en la página 22*.
- Husqvarna® no garantiza la total compatibilidad entre el producto y otro tipo de sistemas inalámbricos, como mandos a distancia, radiotransmisores, bucles magnéticos, vallas eléctricas enterradas para animales o similares.
- La alarma incorporada es muy ruidosa. Tenga cuidado, especialmente si el producto se utiliza en interiores.

- Los objetos metálicos presentes en el suelo (por ejemplo, hormigón armado o redes antitopos) pueden representar un obstáculo. Los objetos metálicos pueden causar interferencias en la señal de lazo y producir un paro.
- La temperatura de funcionamiento y almacenamiento es de entre 0 y 50 °C (32-122 °F). El rango de temperaturas de carga es de entre 0 y 45 °C (32-113 °F). Las temperaturas demasiado elevadas pueden causar daños en el producto.

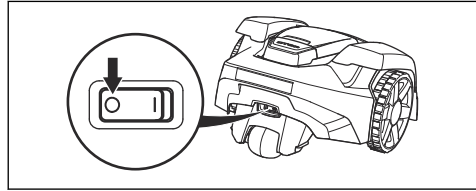

3. Transporte el producto por el asa con el disco de corte alejado del cuerpo.

2.3.2 Seguridad de la batería



ADVERTENCIA: Las baterías de iones de litio pueden explotar o causar un incendio si se desmontan, se cortocircuitan o se exponen al agua, al fuego o a altas temperaturas. Maneje con cuidado, no desmonte o abra la batería ni efectúe ningún tipo de maniobra eléctrica o mecánica peligrosa. Se debe evitar la exposición a la luz solar directa.



Para obtener más información acerca de la batería, consulte la sección *Batería en la página 30*

2.3.3 Cómo elevar y mover el producto



ADVERTENCIA: Antes de levantar el producto, apáguelo. El producto se desactiva cuando el **interruptor principal** se encuentra en la posición 0.

2.3.4 Mantenimiento



ADVERTENCIA: Al darle la vuelta al producto, el interruptor principal debe estar siempre en la posición 0.

El interruptor principal debe estar en la posición 0 antes de la realización de cualquier trabajo en el chasis del producto, como su limpieza y la sustitución de las cuchillas.



PRECAUCIÓN: No levante el producto mientras esté aparcado en la estación de carga. Esto podría dañar la estación de carga y el producto. Pulse **STOP** y tire del producto para extraerlo de la estación de carga antes de levantarlo.

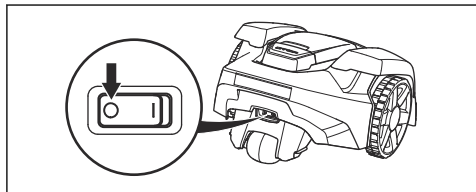

Para moverse de forma segura desde la zona de trabajo y dentro de ella:

1. Pulse el botón **STOP** para detener el producto.

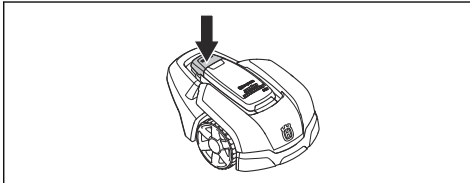

2. Coloque el interruptor principal en la posición 0.



PRECAUCIÓN: Nunca utilice un equipo de limpieza de alta presión ni agua corriente para limpiar el producto. Nunca utilice disolventes para la limpieza.



PRECAUCIÓN: Utilice el enchufe para desconectar la estación de carga antes de realizar cualquier trabajo de limpieza o mantenimiento en la estación de carga o el cable delimitador.

Inspeccione el producto cada semana y sustituya cualquier componente dañado o desgastado. Consulte la sección *Mantenimiento en la página 29*.

2.3.5 En caso de tormenta eléctrica

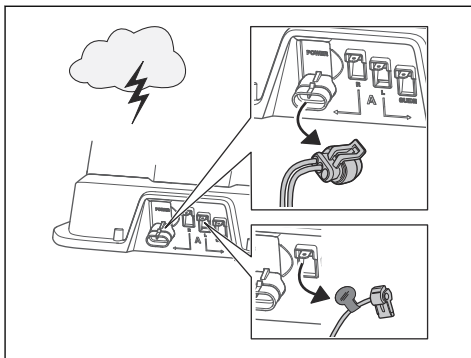

Para reducir el riesgo de daños en los componentes eléctricos del producto y en la estación de carga, recomendamos desconectar todas las conexiones de la estación de carga (suministro eléctrico, cable delimitador y cable guía) si existe riesgo de tormenta eléctrica.

1. Marque los cables para facilitar la reconexión. Las conexiones de la estación de carga están identificadas con R, L y GUIDE.
2. Desconecte todos los cables conectados y la fuente de alimentación.
3. Conecte todos los cables y la fuente de alimentación cuando desaparezca el riesgo de tormenta. Es importante que cada cable se conecte al punto correcto.

3 Instalación

3.1 Introducción sobre la instalación



ADVERTENCIA: Asegúrese de leer y comprender el capítulo sobre seguridad antes de instalar el producto.



PRECAUCIÓN: Utilice material para la instalación y piezas de repuesto originales.

Nota: Consulte www.husqvarna.com para obtener más información acerca de la instalación.

3.2 Componentes principales para la instalación

La instalación incluye los siguientes componentes:

- Un robot cortacésped que corta el césped automáticamente.
- Una estación de carga, que tiene tres funciones:
 - Enviar señales de control a lo largo del cable delimitador.
 - Enviar señales de control a lo largo del cable guía para que el producto pueda seguir el cable guía hasta ciertas zonas remotas del jardín y encontrar el camino de vuelta a la estación de carga.
 - Cargar el producto.
- Una fuente de alimentación, que se conecta a la estación de carga y a una toma de corriente de 100-240 V.
- Se debe colocar el cable de lazo alrededor del área de trabajo y de los objetos y plantas donde el producto no debe chocar. El cable de lazo se utiliza tanto para cable delimitador como para cable guía.

3.3 Preparativos generales



PRECAUCIÓN: Los charcos en el césped pueden causar daños al producto.

Nota: Lea todo el capítulo Instalación antes de empezar la instalación. La forma en que se realiza la instalación afecta al rendimiento del producto. Por tanto, es importante planificar bien la instalación.

- Elabore un plano de la zona de trabajo en el que se incluyan todos los obstáculos. Esta medida permite determinar con facilidad las posiciones ideales de la estación de carga, el cable delimitador y el cable guía.
- Marque en el plano el lugar donde colocará la estación de carga, el cable de vuelta y el cable guía.
- Marque en el plano el lugar donde el cable guía se conectará con el cable delimitador. Consulte la sección *Instalar el cable guía en la página 20*.
- Tape los baches del césped.
- Corte la hierba antes de instalar el producto. Asegúrese de que la hierba tiene una altura máxima de 4 cm (1.6 pulg.).

Nota: Durante las primeras semanas tras la instalación, percibirá un nivel sonoro más alto de lo normal al cortar el césped. Cuando el producto lleve cierto tiempo cortando la hierba, el ruido será mucho más bajo.

3.4 Antes de instalar los cables

Puede optar por montar los cables con estacas o enterrarlos. Puede combinar ambos métodos en la misma zona de trabajo.



PRECAUCIÓN: Si utiliza un escarificador en la zona de trabajo, entierre el cable delimitador y el cable guía para no dañarlos.

3.4.1 Determinar el lugar donde se colocará la estación de carga

- Deje un mínimo de 3 m (9.8 pies) de espacio libre delante de la estación de carga. Consulte la sección *Determinar el lugar donde se colocará el cable guía en la página 18*.
- Deje un mínimo de 1.5 m (4.9 pies) de espacio libre a la derecha y a la izquierda del centro de la estación de carga.
- Coloque la estación de carga cerca de una toma de corriente.
- Coloque la estación de carga sobre una superficie plana.
- La base de la estación de carga no debe estar doblada.

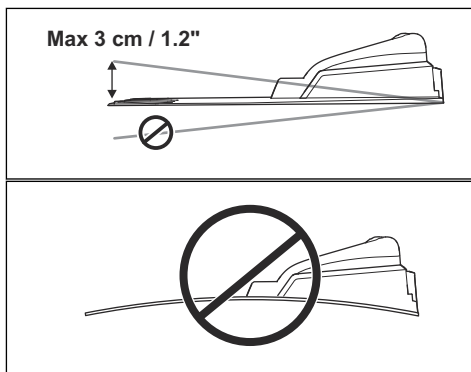

- Coloque la estación de carga en la sección más baja de la zona de trabajo.
- Coloque la estación de carga en una zona que no tenga sistema de riego.
- Coloque la estación de carga en una zona que esté protegida de la luz del sol.
- Si la estación de carga se instala en una isla, conecte el cable guía a la isla. Consulte la sección *Habilitar una isla en la página 17.*

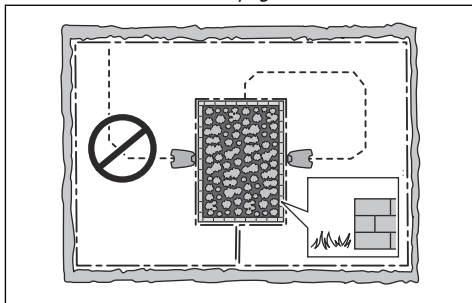

3.4.2 Determinar el lugar donde se colocará la fuente de alimentación



ADVERTENCIA: No corte ni extienda el cable de baja tensión. Puede sufrir una descarga eléctrica.



PRECAUCIÓN: Asegúrese de que las cuchillas del producto no puedan cortar el cable de baja tensión.



ADVERTENCIA: El cable de alimentación y el cable alargador deben estar fuera de la zona de trabajo para evitar daños en los cables.



PRECAUCIÓN: No coloque el cable de baja tensión en una bobina o debajo de la base de la estación de carga. La bobina causa interferencias en la señal de la estación de carga.



- Coloque la fuente de alimentación en una zona a cubierto y protegida del sol y la lluvia.
- Coloque la fuente de alimentación en una zona bien ventilada.
- Utilice un dispositivo de corriente residual (RCD) con una corriente de desconexión de 30 mA como máximo cuando conecte la fuente de alimentación a la toma de corriente.

Hay disponibles como accesorios cables de baja tensión de distinta longitud.

3.4.3 Elección del lugar donde se colocará el cable delimitador



PRECAUCIÓN: Debe haber una barrera con una altura mínima de 15 cm (6 pulg.) entre el cable delimitador y las masas de agua, las pendientes, los precipicios o las vías públicas. De esta forma, evitará daños en el producto.



PRECAUCIÓN: No utilice el producto sobre grava.



PRECAUCIÓN: No haga curvas muy cerradas cuando instale el cable delimitador.



PRECAUCIÓN: Para lograr un funcionamiento óptimo sin ruido, aisle todos los obstáculos como, por ejemplo, árboles, raíces y piedras.

El cable delimitador debe colocarse formando un bucle alrededor del área de trabajo. Los sensores del producto detectan cuando este se aproxima al cable delimitador y hacen que cambie de dirección. Todas las partes que componen el área de trabajo deben encontrarse a un máximo de 15 m (50 pies) del cable delimitador.

Para facilitar la conexión entre el cable guía y el cable delimitador, se recomienda hacer una gaza en el cable delimitador por la que se pasará el cable guía para conectarlos. Realice la gaza con unos 20 cm (8 pulg) de cable delimitador.

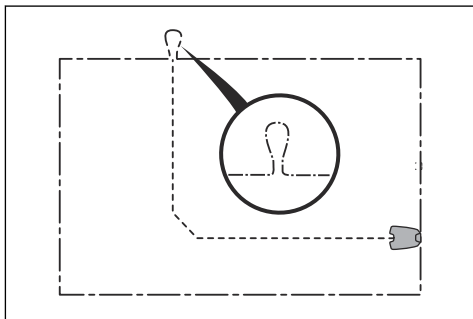

Nota: Elabore un plano del área de trabajo antes de instalar el cable delimitador y el cable guía.

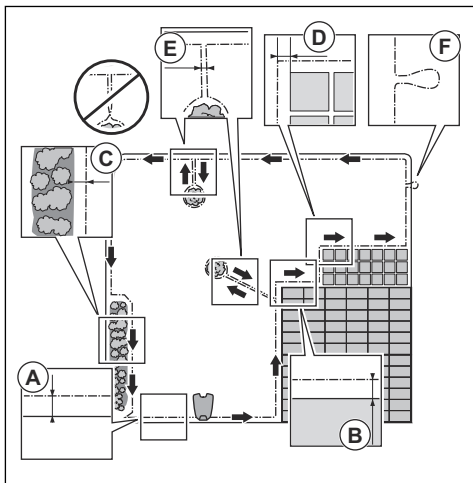

- Coloque el cable delimitador alrededor de toda el área de trabajo (A). Ajuste la distancia entre el cable delimitador y los obstáculos.
- Coloque el cable delimitador a 30 cm (12 pulg.) de un obstáculo que tenga más de 5 cm (2 pulg.) de altura.

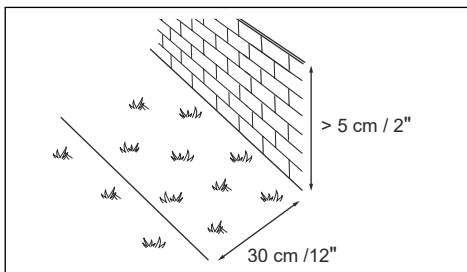

- Coloque el cable delimitador a 20 cm (8 pulg.) (C) de un obstáculo que tenga 1-5 cm (0.4-2 pulg.) de altura.

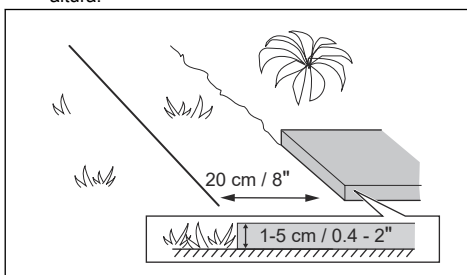

- Coloque el cable delimitador a 5 cm (2 pulg.) (D) de un obstáculo que tenga menos de 1 cm (0.4 pulg.) de altura.

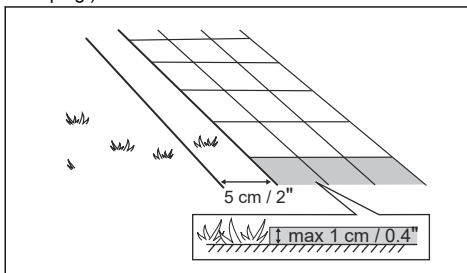

- Si tiene un sendero de adoquines a ras del césped en el jardín, coloque el cable delimitador debajo de los adoquines.

Nota: Si el sendero de adoquines tiene un ancho mínimo de 30 cm (12 pulg.), utilice el ajuste de fábrica para la función *Avanzar más allá del cable* para cortar toda la hierba contigua a los adoquines. Consulte la sección *Configurar la función de conducción por fuera del cable en la página 24*.

- Si hace una isla, coloque el cable delimitador que entra y sale de la isla cerca el uno del otro (E). Coloque los cables en la misma estaca. Consulte la sección *Habilitar una isla en la página 17*.
- Haga una gaza (F) en el punto en el que el cable guía se vaya a conectar al cable delimitador.

3.4.3.1 Colocar el cable de vuelta en una pendiente

El producto puede utilizarse en pendientes del 25%. Las pendientes demasiado pronunciadas deben demarcarse con el cable delimitador. La inclinación (%) indica la altura por metro. Por ejemplo: 10 cm / 100 cm = 10%.

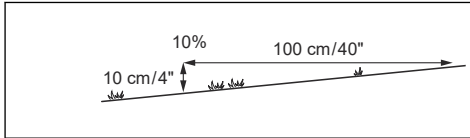

- Si la pendiente existente en la zona de trabajo tiene más de un 25% de inclinación, aíslala con el cable de vuelta.
- Si la pendiente se encuentra en el perímetro del césped y tiene más de un 15% de inclinación, coloque el cable delimitador a 20 cm (8 pulg.) (A) del perímetro.

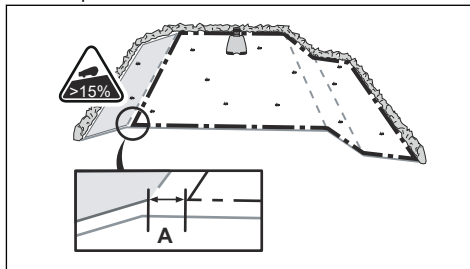

- Si la pendiente está junto a una vía pública, coloque una barrera con un mínimo de 15 cm (6 pulg.) en el perímetro donde se encuentra la pendiente. La barrera puede consistir en un muro o una valla.

3.4.3.2 Pasillos

Un pasillo es un tramo con cable delimitador a ambos lados que sirve para conectar 2 partes de la zona de trabajo. La distancia entre el cable delimitador y los lados del pasillo debe ser como mínimo de 60 cm (24 pulg.).

Nota: Si el pasillo tiene menos de 2 m (6.5 pulg.) de ancho, instale un cable guía a través del pasillo.

La distancia mínima recomendada entre el cable guía y el cable delimitador debe ser de 30 cm (12 pulg.). El producto funciona siempre a la izquierda del cable guía (si se mira en dirección a la estación de carga). Es recomendable que haya el máximo espacio libre posible a la izquierda del cable guía (A).

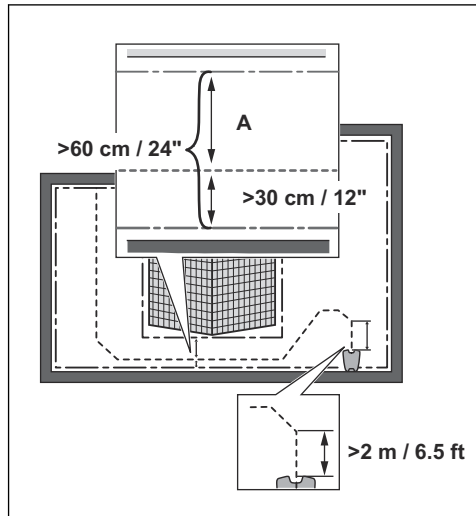

3.4.3.3 Habilitar una isla



PRECAUCIÓN: No cruce las secciones del cable de vuelta. Las secciones del cable de vuelta deben discurrir en paralelo.



PRECAUCIÓN: No coloque el cable guía sobre el cable delimitador.



PRECAUCIÓN: Aísle o quite los obstáculos que tengan menos de 15 cm (5.9 pulg.) de altura. Aísle o quite los obstáculos que provoquen ligeras pendientes, como piedras, plantas o raíces. De esta forma, evitará daños en las cuchillas del producto.

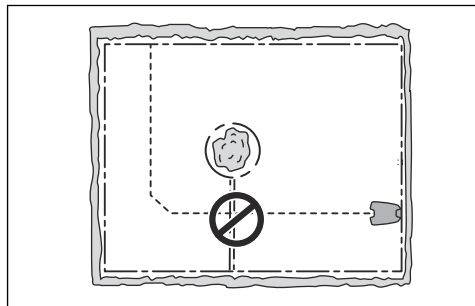

Para crear islas, aisle espacios en la zona de trabajo con el cable delimitador. Es recomendable que aisle cualquier objeto estable presente en la zona de trabajo.

Algunos obstáculos se mantienen firmes ante una colisión, por ejemplo, los árboles y los arbustos de más de 15 cm (5.9 pulg.) de altura. Cuando el producto choca con ellos, cambia de dirección.

- Dirija el cable de vuelta hacia el obstáculo y alrededor de él para habilitar una isla.
- Una las 2 secciones de ida y de vuelta del cable delimitador de la isla. De esta forma, el producto se desplazará por el cable.
- Coloque las 2 secciones del cable de vuelta en la misma estaca.

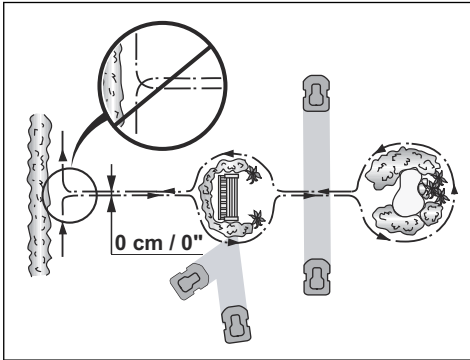

3.4.3.4 Crear una zona secundaria

Cree una zona secundaria (B) si la zona de trabajo tiene 2 zonas que no están conectadas por un pasillo. La zona de trabajo donde se encuentre la estación de carga será la zona principal (A).

Nota: El producto debe trasladarse manualmente entre la zona principal y la zona secundaria.

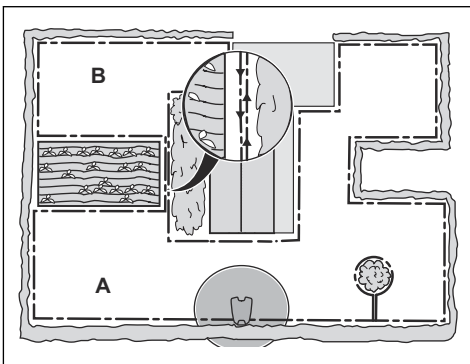

- Coloque el cable delimitador alrededor de la zona secundaria (B) para crear una isla. Consulte la sección *Habilitar una isla en la página 17*.

Nota: El cable delimitador debe colocarse formando 1 lazo alrededor de toda la zona de trabajo (A + B).

Nota: Cuando el producto corta la hierba en la zona secundaria, debe seleccionarse el modo *MANUAL*. Consulte la sección *Modos de funcionamiento en la página 27*.

3.4.4 Determinar el lugar donde se colocará el cable guía

- Coloque el cable guía en una línea que se encuentre como mínimo a 2 m (7 ft) delante de la estación de carga.
- Deje todo el espacio libre posible a la izquierda del cable guía, mirando en dirección a la estación de carga. Consulte la sección *Ancho guía en la página 23*.
- Coloque el cable guía como mínimo a 30 cm (12 pulg.) del cable de vuelta.
- No haga curvas cerradas cuando instale el cable guía.

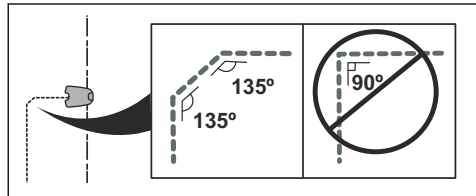

- Si la zona de trabajo tiene una pendiente, coloque el cable guía en diagonal con respecto a la pendiente.

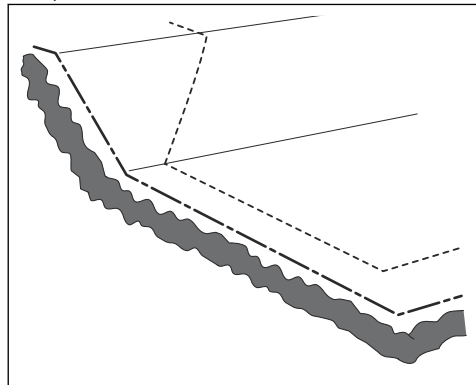

3.4.5 Ejemplos de zona de trabajo

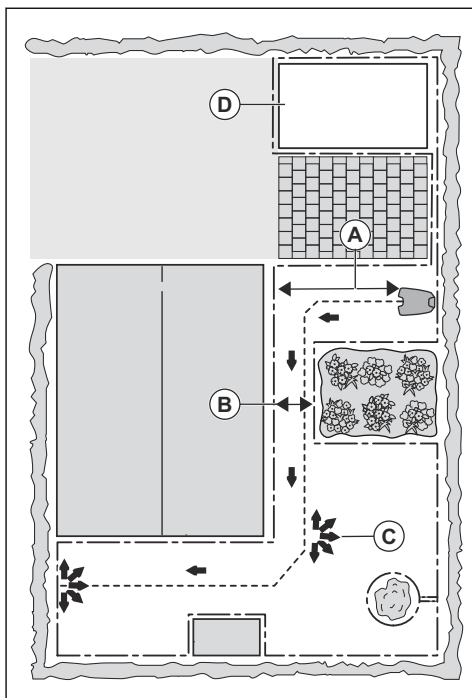

- Si la estación de carga se coloca en una zona pequeña (A), asegúrese de que la distancia hasta el cable de vuelta sea de al menos 3 m (10 pies).
- Si la zona de trabajo tiene un pasillo (B), la distancia mínima entre los cables delimitadores debe ser de 2 m (6.6 pies) si no se ha instalado el cable guía. Con un cable guía instalado en el pasillo, la distancia mínima entre los cables delimitadores debe ser de 60 cm (24 pulg.).
- Si la zona de trabajo tiene áreas conectadas por un pasillo estrecho (B), puede configurar el producto para abandonar el cable guía después de una distancia determinada (C). Los ajustes se pueden cambiar en *Arranque remoto 1* en la página 23.
- Si la zona de trabajo incluye una zona secundaria (D), consulte *Crear una zona secundaria* en la página 18. Ponga el producto en la zona secundaria y seleccione el modo de funcionamiento *Man.*

3.5 Instalación del producto

3.5.1 Herramientas de instalación

- Martillo/mazo de plástico: Para facilitar la colocación de las estacas en el suelo.

- Cortabordes/pala recta: Para enterrar el cable delimitador.
- Alicates universales: Para cortar el cable delimitador y presionar los conectores para unirlos.
- Alicates ajustables: Para presionar los acopladores juntos.

3.5.2 Instalación de la estación de carga



ADVERTENCIA: Cumpla con las normas de su país relativas a la seguridad eléctrica.



ADVERTENCIA: El producto solo se puede utilizar con una unidad de alimentación suministrada por Husqvarna®.



ADVERTENCIA: No coloque la fuente de alimentación a una altura en la que exista el riesgo de contacto con agua. No coloque la fuente de alimentación en el suelo.



ADVERTENCIA: No encapsule la fuente de alimentación. El agua condensada puede dañar la fuente de alimentación y aumentar el riesgo de descarga eléctrica.



ADVERTENCIA: Riesgo de descarga eléctrica. Realice la instalación únicamente en un dispositivo de corriente residual (RCD) con una corriente de desconexión de 30 mA como máximo cuando conecte la fuente de alimentación a la toma de corriente. Aplicable a EE. UU./Canadá. Si la fuente de alimentación se instala en el exterior: Riesgo de descarga eléctrica. Realice la instalación únicamente en un interruptor diferencial de clase A (RCD) que tenga un cuerpo resistente a la intemperie con una clavija de conexión insertada o extraída.



PRECAUCIÓN: No abra más orificios en la base de la estación de carga.



PRECAUCIÓN: No pise la placa base de la estación de carga.



ADVERTENCIA: El cable de alimentación y el cable alargador deben estar fuera del área de trabajo para evitar daños en los cables.



ADVERTENCIA: Asegúrese de que los enchufes del cable de baja tensión y de la fuente de alimentación están limpios y secos antes de conectarlos.

Al conectar la fuente de alimentación, utilice únicamente una toma de corriente que esté conectada a un dispositivo de corriente residual (RCD).

1. Lea detenidamente las instrucciones sobre dónde debe colocarse la estación de carga. Consulte la sección *Determinar el lugar donde se colocará la estación de carga en la página 14*.
2. Coloque la estación de carga en la zona seleccionada.

Nota: No fije la estación de carga al suelo con los tornillos suministrados hasta que no haya instalado el cable guía. Consulte la sección *Instalar el cable guía en la página 20*.

3. Conecte el cable de baja tensión a la estación de carga.
4. Coloque la fuente de alimentación a una altura mínima de 30 cm (12 pulg.).

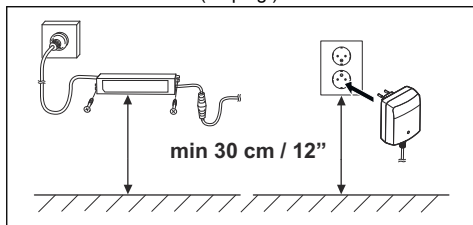

5. Conecte el cable de la fuente de alimentación a una toma de corriente de 100-240 V.

Nota: El robot cortacésped puede cargarse al conectar la estación de carga. Coloque el producto en la estación de carga mientras tiende los cables guía y delimitador. Encienda el producto para empezar a cargarlo. Consulte la sección *Interruptor principal en la página 27*. No realice ningún ajuste en el producto hasta que haya finalizado la instalación.

6. Coloque el cable de baja tensión en el suelo con estacas o entiérrelo. Consulte *Colocación del cable con estacas en la página 21* o *Enterrar el cable delimitador o el cable guía en la página 21*.

7. Conecte los cables a la estación de carga después de haber instalado el cable delimitador y el cable guía. Consulte *Instalación del cable delimitador en la página 20* y *Instalar el cable guía en la página 20*.
8. Fije la estación de carga a tierra con los tornillos suministrados después de instalar el cable guía. Consulte la sección *Instalar el cable guía en la página 20*.

3.5.3 Instalación del cable delimitador



PRECAUCIÓN: No deje enrollado el cable sobrante. El cable enrollado provoca interferencias con el producto.

1. Coloque el cable delimitador por toda la zona de trabajo. Inicie y complete la instalación por detrás de la estación de carga.
2. Abra el conector y coloque el cable delimitador en él.

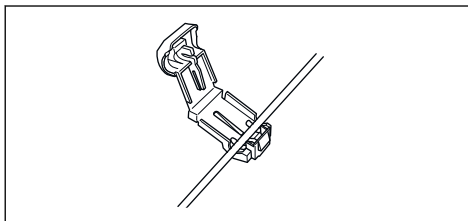

3. Cierre el conector con unos alicates.

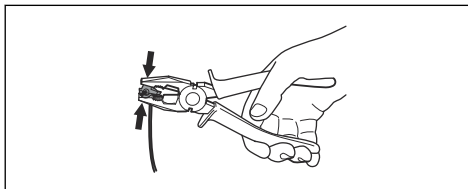

4. Corte el cable delimitador 1-2 cm (0.4-0.8 pulg.) por encima de cada conector.
5. Presione el conector derecho sobre el pasador metálico de la estación de carga con la marca "R".
6. Presione el conector izquierdo sobre el pasador metálico de la estación de carga con la marca "L".

3.5.4 Instalar el cable guía



PRECAUCIÓN: Torcer los cables juntos o un bloque de terminales roscados aislado con cinta aislante no son empalmes adecuados. La humedad del suelo hará que el cable se oxide y tras un tiempo puede producirse un circuito abierto.

1. Abra el conector y coloque el cable en él.

2. Cierre el conector con unos alicates.
3. Corte el cable guía 1-2 cm (0.4-0.8 pulg.) por encima de cada conector.
4. Inserte el cable guía por la ranura de la base de la estación de carga.
5. Presione el conector sobre el pasador metálico de la estación de carga con la marca "GUIDE".
6. Desconecte la estación de carga de la toma de corriente.
7. Coloque el extremo del cable guía en el lazo del cable delimitador.
8. Corte el cable delimitador con unos alicates.
9. Conecte el cable guía al cable delimitador con un acoplador.

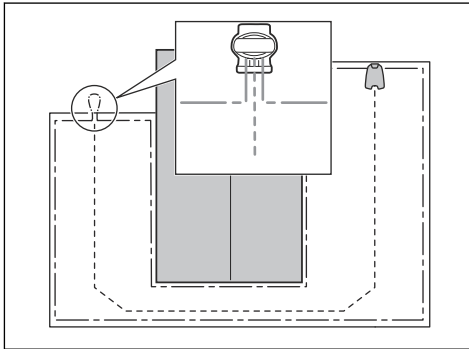

- a) Inserte los 2 extremos del cable delimitador y el extremo del cable guía en el acoplador.

Nota: Cerciórese de que pueda ver los extremos de los cables a través de la zona transparente del acoplador.

- b) Presione la tapa del acoplador con unos alicates para fijar los cables en el acoplador.

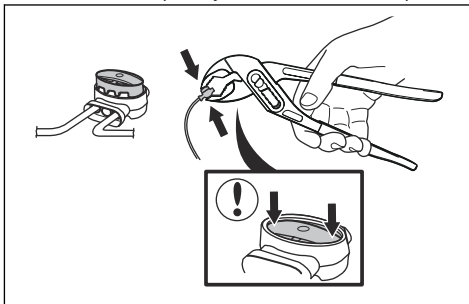

10. Fije el cable guía al suelo con estacas o entierre el cable guía en el suelo. Consulte *Colocación del cable con estacas en la página 21* o *Enterrar el cable delimitador o el cable guía en la página 21*.
11. Conecte la estación de carga a la toma de corriente.

3.6 Colocación del cable con estacas



PRECAUCIÓN: Asegúrese de que las estacas fijen bien al suelo el cable delimitador y el cable guía.



PRECAUCIÓN: Si el césped se corta demasiado bajo justo después de la instalación, el aislamiento del cable se puede dañar. Es posible que, si el aislamiento está dañado, no aparezcan interrupciones hasta varias semanas o meses después.

1. Coloque el cable delimitador y el cable guía en el suelo.
2. Coloque las estacas a un máximo de 75 cm (30 pulg.) de distancia entre sí.
3. Fije las estacas en el suelo con un martillo convencional o con cabeza de plástico.

Nota: El cable estará cubierto con hierba y no estará a la vista transcurridas unas semanas.

3.7 Enterrar el cable delimitador o el cable guía

- Abra una zanja en el suelo con un cortabordes o una pala recta.
- Entierre el cable delimitador o el cable guía 1-20 cm (0.4-8 pulg.) en el suelo.

3.8 Extender el cable delimitador o el cable guía

Nota: Extienda el cable delimitador o el cable guía si son muy cortos para la zona de trabajo. Utilice piezas de repuesto originales, por ejemplo, acopladores.

1. Desconecte la estación de carga de la toma de corriente.
2. Corte el cable delimitador o el cable guía en el punto necesario para instalar la extensión con la ayuda de unos alicates.
3. A continuación, añada el cable donde necesite instalar la extensión.
4. Coloque el cable delimitador o el cable guía en la posición deseada.
5. Coloque los extremos del cable en un acoplador.

Nota: Cerciórese de que pueda ver los extremos del cable delimitador o del cable guía a través de la zona transparente del acoplador.

6. Presione la tapa del acoplador con unos alicates para fijar los cables en el acoplador.

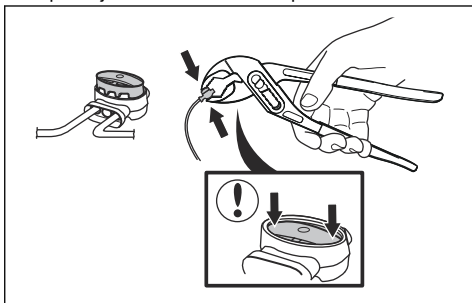

7. Fije el cable delimitador o el cable guía en su lugar con estacas.
8. Conecte la estación de carga a la toma de corriente.

3.9 Después de instalar el producto

3.9.1 Comprobación visual de la estación de carga

1. Asegúrese de que la luz indicadora LED de la estación de carga esté encendida en verde.

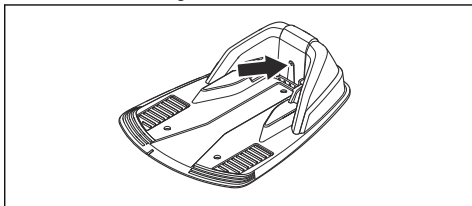

2. Si la luz indicadora LED no está encendida de color verde, revise la instalación. Consulte *Luz indicadora de la estación de carga en la página 37* y *Instalación de la estación de carga en la página 19*.

3.9.2 Reglaje básico

Antes de que el producto comience a funcionar por primera vez, debe realizar los ajustes básicos.

1. Coloque el producto en la estación de carga.
2. Encienda el producto.
3. Pulse los botones de **flecha** y el botón **OK**. Seleccione el idioma, el país, la fecha y la hora y un código PIN.

Nota: Para algunos modelos, es necesario introducir un código PIN de fábrica antes de

seleccionar un código PIN personal. No puede utilizar 0000 para el código PIN.

4. Pulse el botón **Start** y cierre la tapa para iniciar el procedimiento de calibración del producto.

Nota: Si la batería está demasiado descargada, el producto debe cargarla por completo antes de que comience la calibración. Consulte la sección *Calibración en la página 22*.

Nota: Anote el código PIN. Consulte la sección *Introducción en la página 3*.

3.9.3 Calibración

El proceso de calibración es automático. Una vez realizados los ajustes básicos, el producto se alejará de la estación de carga y se detendrá, mientras calibra algunos de los ajustes del producto. Una vez finalizada la calibración, el producto comienza a cortar césped.

3.10 Configuración del producto

Utilice el panel de control para configurar todos los ajustes del producto. El panel de control dispone de una pantalla y un teclado; puede acceder a todas las funciones a través de los menús. Las funciones tienen ajustes de fábrica válidos para la mayoría de las zonas de trabajo, pero los ajustes se pueden adaptar a la particularidad de cada zona de trabajo.

3.10.1 Estructura del menú

El menú principal contiene:

- *Temporizador*
- *Instalación*
- *Seguridad*
- *Ajustes*

Consulte la sección *Vista general de la estructura de menús en la página 7*.

3.10.2 Acceder al menú

1. Pulse el botón **STOP**.
2. Introduzca el código PIN con el teclado.
3. Pulse el botón de **selección múltiple**.

3.10.3 Configurar el temporizador



Nota: Ajuste la opción *Temporizador* si la zona de trabajo mide menos de 600 m² (0.15 acres) para no causar daños en el césped ni acelerar el desgaste del producto.

3.10.3.1 Para ajustar el temporizador

1. Lleve a cabo los pasos del 1 al 3 de *Acceder al menú en la página 22*.
2. Utilice los **botones de selección múltiple** para desplazarse por la estructura de menús para seleccionar *Temporizador*.
3. Utilice los **botones de selección múltiple** para seleccionar *Horas de trabajo 1 u Horas de trabajo 2*.
4. Introduzca el periodo de tiempo con los **botones numéricos**.
5. Pulse *OK*.
6. Utilice los **botones de selección múltiple** para seleccionar *Días de trabajo*.
7. Utilice los **botones de selección múltiple** para seleccionar los días de funcionamiento del producto.
8. Pulse *OK*.

3.10.3.2 Haga una estimación del tiempo de funcionamiento necesario.

Si la zona de trabajo fuera de menor tamaño que el correspondiente a la capacidad máxima del producto, se debe establecer un programa que reduzca el deterioro del césped y del producto. El producto tiene un tiempo de corte máximo cada día. Puede establecer el tiempo de funcionamiento del producto en el programa. El tiempo de funcionamiento incluye el corte, la búsqueda y la carga. El tiempo de funcionamiento puede ser diferente debido a muchas razones, por ejemplo, la disposición de la zona de trabajo, el crecimiento de la hierba y la antigüedad de la batería. Cuando el producto ya ha funcionado durante el tiempo de corte máximo en un día, aparece en la pantalla de la aplicación el mensaje *Corte de hoy completado*.

Los tiempos de funcionamiento recomendados para algunos ejemplos de zonas de trabajo se muestran en la siguiente tabla. Si el resultado no es satisfactorio, aumente el tiempo de funcionamiento.

Área, m ²	Tiempo de funcionamiento recomendado, h
300	6-7
600	12-13

3.10.3.3 Restablecer los ajustes del temporizador

Puede eliminar todos los ajustes del temporizador y utilizar los ajustes de fábrica. Los ajustes de fábrica del temporizador permiten hacer funcionar el producto a cualquier hora de cada día de la semana.

Consulte la sección *Haga una estimación del tiempo de funcionamiento necesario*, en la página 23.

1. Lleve a cabo los pasos del 1 al 3 de *Acceder al menú en la página 22*.
2. Utilice los **botones de selección múltiple** para acceder al menú *Temporizador > Restablecer el temporizador*.
3. Pulse *OK*.

3.10.4 Instalación



En el menú *Instalación*, es posible adaptar los ajustes del producto para obtener los mejores resultados de corte.

3.10.4.1 Ancho guía

El ancho de guía determina la distancia de separación con respecto al cable guía que debe guardar el producto cuando lo sigue al ir y venir de la estación de carga. La zona situada junto al cable que utiliza el producto se denomina "pasillo".

El producto tiene como ajuste predeterminado pasillos de ancho *Medio*. Para reducir aún más el riesgo de que se formen roderas, se recomienda seleccionar un pasillo tan ancho como sea posible. El ajuste de pasillo *Estrecho* no suele ser recomendable. Sin embargo, puede ser la única opción para un jardín con uno o varios pasillos estrechos. El ajuste de pasillo *Estrecho* aumenta el riesgo de que se formen roderas a lo largo del cable guía.

Ajuste del ancho guía

1. Lleve a cabo los pasos del 1 al 3 de *Acceder al menú en la página 22*.
2. Utilice los botones de **selección múltiple** para acceder al menú *Instalación > Ancho guía*.
3. Utilice los botones de **selección múltiple** para seleccionar *Estrecho, Medio o Ancho*.
4. Pulse *OK*.

3.10.4.2 Arranque remoto 1

La función *Arranque remoto* sirve para dirigir el producto a zonas remotas de la zona de trabajo. Si la zona de trabajo comprende áreas conectadas con pasillos estrechos, la función *Arranque remoto* resulta de utilidad para mantener el césped bien cortado en todas las partes del terreno. El producto comienza a cortar el césped al llegar al punto configurado en *Arranque remoto*. Todas las demás veces, el producto saldrá de la estación de carga de la manera habitual y empezará a cortar.

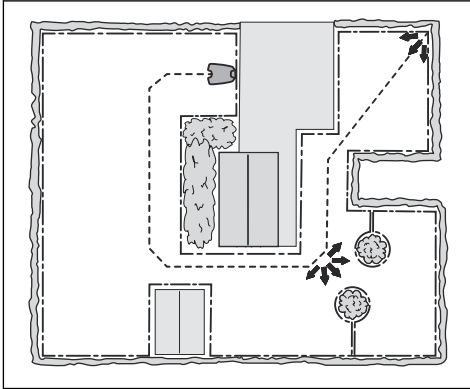

Configuración de la función Arranque remoto

- Lleve a cabo los pasos del 1 al 3 de *Acceder al menú en la página 22*.
- Utilice los **botones de selección múltiple** para desplazarse por la estructura de menús para seleccionar *Instalación > Arranque remoto > Proporción*.
- Seleccione la frecuencia con la que se utilizará la función *Arranque remoto*. Hay 5 opciones:
 - Nunca (0 %)
 - A veces (aprox. 20 %)
 - Medio (aprox. 50 %)
 - A menudo (aprox. 80 %)
 - Siempre (100 %)
- Seleccione la distancia desde la estación de carga al punto configurado en *Arranque remoto*.
- Pulse *OK*.

3.10.4.3 Arranque remoto 2

Si la zona de trabajo tiene 2 áreas remotas, instale el cable guía de modo que llegue a ambas áreas. El *Arranque remoto 1* y el *Arranque remoto 2* pueden combinarse para dirigir el producto hacia cada área.

Las configuraciones de *Proporción* y *Distancia* se llevan a cabo del mismo modo que para el *Arranque remoto 1*. El ajuste de fábrica es *Nunca*.

Nota: La suma de *Proporción* del *Arranque remoto 1* y el *Arranque remoto 2* no puede superar el 100 %.

Por ejemplo, si selecciona *A menudo* para el *Arranque remoto 1*, solo podrá seleccionar *Nunca* o *Rara vez* para el *Arranque remoto 2*.

Medir la distancia desde la estación de carga

- Coloque el producto en la estación de carga.
- Lleve a cabo los pasos del 1 al 3 de *Acceder al menú en la página 22*.

- Utilice los **botones de selección múltiple** para acceder al menú *Instalación > Arranque remoto 1 o Arranque remoto 2 > Distancia*.
- Utilice los **botones numéricos** para establecer una distancia de 100 m.
- Pulse *OK*.
- Utilice los **botones de selección múltiple** para acceder al menú *Instalación > Prueba de ajustes > Prueba FUERA*.
- Pulse *OK*.
- Pulse el botón **STOP** cuando el producto se encuentre a la distancia que ha seleccionado para la medición. La distancia se muestra en la pantalla.

3.10.4.4 Probar ajustes

En el menú *Prueba de ajustes* es posible comprobar cómo funcionan los ajustes de *Arranque remoto 1* y *Arranque remoto 2* en la zona de trabajo en cuestión.

Prueba de la función Arranque remoto

- Coloque el producto en la estación de carga.
- Lleve a cabo los pasos del 1 al 3 de *Acceder al menú en la página 22*.
- Utilice los **botones de selección múltiple** para acceder al menú *Instalación > Prueba de ajustes > Prueba FUERA > Arranque remoto 1 o Arranque remoto 2*.
- Pulse *OK*.
- Pulse el botón **START**.
- Cierre la tapa.
- Asegúrese de que el producto pueda encontrar la zona.

3.10.4.5 Configurar la función de conducción por fuera del cable

La parte delantera del producto siempre rebasa el cable delimitador una distancia concreta antes de regresar a la zona de trabajo. La configuración de fábrica es de 25 cm. Puede seleccionar una distancia de 20-30 cm.

- Lleve a cabo los pasos del 1 al 3 de *Acceder al menú en la página 22*.
- Utilice los **botones de selección múltiple** para acceder al menú *Instalación > Prueba de ajustes > Conducir fuera cable*.
- Utilice los **botones numéricos** para establecer la distancia en cm.
- Pulse el botón **ATRÁS**.

3.10.5 Nivel de seguridad



Se puede elegir entre 3 niveles de seguridad para el producto.

Funcionamiento	Bajo	Medio	Alto
<i>Alarma</i>			X
<i>Solicitud de PIN</i>		X	X
<i>Bloqueo tiempo</i>	X	X	X

- *Alarma:* se activa una alarma si el código PIN no se introduce en un plazo de 10 segundos tras pulsar el botón **STOP**. La alarma se activa también si se levanta el producto. La alarma se detiene cuando se introduce el código PIN.
- *Código PIN:* es necesario introducir el código PIN correcto para acceder a la estructura de menús del producto. Si se introduce un código PIN incorrecto 5 veces, el producto se bloquea durante cierto tiempo. El bloqueo se reanuda cada vez que se produzca un nuevo intento fallido.
- *Bloqueo por tiempo:* el producto se bloquea si el código PIN no se ha introducido en 30 días. Introduzca el código PIN para acceder al producto.

3.10.5.1 Cambio del código PIN

1. Lleve a cabo los pasos del 1 al 3 de *Acceder al menú en la página 22*.
2. Utilice los botones de **selección múltiple** para acceder al menú *Seguridad > Cambiar código PIN*.
3. Introduzca el nuevo código PIN.
4. Pulse *OK*.
5. Introduzca otra vez el nuevo código PIN.
6. Pulse *OK*.
7. Tome nota del código PIN nuevo. Consulte la sección *Introducción en la página 3*.

3.10.5.2 Ajustar el nivel de seguridad

Seleccione 1 de los 3 niveles de seguridad para el producto.

1. Lleve a cabo los pasos del 1 al 3 de *Acceder al menú en la página 22*.
2. Utilice los **botones de selección múltiple** para acceder al menú *Seguridad > Nivel de seguridad*.
3. Utilice los **botones de selección múltiple** para seleccionar el nivel de seguridad.
4. Pulse *OK*.

3.10.5.3 Creación de una nueva señal de lazo

La señal de lazo se selecciona aleatoriamente para establecer un vínculo exclusivo entre el producto y la estación de carga. En casos excepcionales, puede que sea necesario generar una señal nueva, por ejemplo, si dos jardines contiguos tienen una señal similar.

1. Coloque el producto en la estación de carga.
2. Lleve a cabo los pasos del 1 al 3 de *Acceder al menú en la página 22*.

3. Utilice los **botones de selección múltiple** para acceder al menú *Seguridad > Nueva señal de lazo*.
4. Pulse *OK* y espere a que se confirme que se ha generado la señal de lazo. Esto suele tardar unos 10 segundos.

3.10.6 Ajustes



En ajustes, puede cambiar la configuración general del producto.

3.10.6.1 Modo ECO

El *modo ECO* interrumpe la señal del cable delimitador, el cable guía y la estación de carga cuando el producto se aparcó o se está cargando.

Nota: Active el *modo ECO* para ahorrar energía y evitar interferencias con otros equipos, por ejemplo, bucles magnéticos o puertas de garaje.

Nota: Pulse el botón **STOP** antes de retirar el producto de la estación de carga. De lo contrario, el producto no se podrá poner en marcha en la zona de trabajo.

Ajustar el modo ECO

1. Lleve a cabo los pasos del 1 al 3 de *Acceder al menú en la página 22*.
2. Utilice los **botones de selección múltiple** para acceder al menú *Ajustes > Modo ECO*.
3. Pulse *OK*.

3.10.6.2 Ajuste de la fecha y la hora

1. Lleve a cabo los pasos del 1 al 3 de *Acceder al menú en la página 22*.
2. Utilice los **botones de selección múltiple** para acceder al menú *Ajustes > Hora y fecha*.
3. Utilice los **botones numéricos** para ajustar la hora y, a continuación, pulse el botón *OK*.
4. Utilice los **botones numéricos** para ajustar la fecha y, a continuación, pulse el botón *OK*.
5. Utilice los **botones de selección múltiple** para ajustar el formato de la hora y, a continuación, pulse el botón *OK*.
6. Utilice los **botones de selección múltiple** para ajustar el formato de la fecha y, a continuación, pulse el botón *OK*.

3.10.6.3 Ajustar el idioma

1. Lleve a cabo los pasos del 1 al 3 de *Acceder al menú en la página 22*.
2. Utilice los **botones de selección múltiple** para acceder al menú *Ajustes > Idioma*.
3. Utilice los **botones de selección múltiple** para seleccionar el idioma y, a continuación, pulse el botón *OK*.

3.10.6.4 Ajustar el país

1. Lleve a cabo los pasos del 1 al 3 de *Acceder al menú en la página 22*.
2. Utilice los **botones de selección múltiple** para acceder al menú *Ajustes > País*.
3. Utilice los **botones de selección múltiple** para seleccionar el país y, a continuación, pulse el botón *OK*.

3.10.6.5 Restablecer todos los ajustes de usuario

1. Lleve a cabo los pasos del 1 al 3 de *Acceder al menú en la página 22*.
2. Utilice los **botones de selección múltiple** para acceder al menú *Ajustes > Reset ajustes fábrica*.
3. Utilice los **botones de selección múltiple** para seleccionar el país y, a continuación, pulse el botón *OK*.
4. Introduzca el código PIN.
5. Pulse el botón *OK* para restablecer todos los ajustes de usuario.

Nota: No se restablecerán los parámetros *nivel de seguridad, código PIN, señal de lazo, mensajes, fecha y hora, idioma y país*.

3.10.6.6 Menú Información

El menú *Información* muestra información sobre el producto como, por ejemplo, el número de serie y las versiones de firmware.

4 Funcionamiento

4.1 Interruptor principal



ADVERTENCIA: Lea atentamente las instrucciones de seguridad antes de arrancar el producto.



ADVERTENCIA: Mantenga alejados las manos y los pies de las cuchillas giratorias. Nunca acerque las manos o los pies al producto ni los introduzca debajo de este cuando el motor de corte esté en marcha.



ADVERTENCIA: No utilice el producto si hay personas, especialmente niños, o animales cerca de la zona de trabajo.

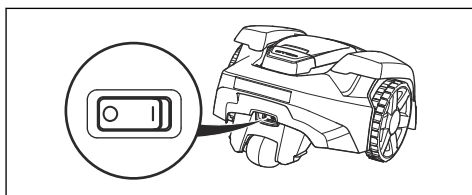

- Coloque el **interruptor principal** en la posición **1** para poner en marcha el producto.
- Coloque el **interruptor principal** en la posición **0** mientras no se utilice el producto, o antes de realizar cualquier trabajo de inspección o mantenimiento.

4.2 Arranque del producto.

1. Pulse el botón **STOP** para abrir la tapa.
2. Coloque el interruptor principal en la posición **1**.
3. Introduzca el código PIN.
4. Pulse el botón **START**.

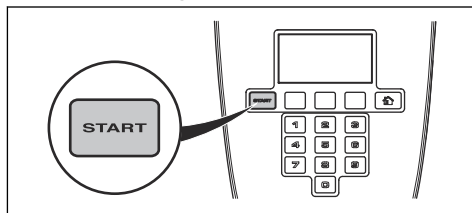

5. Cierre la tapa.

Nota: Si el producto se aparca en la estación de carga, saldrá de esta solamente cuando la batería esté totalmente cargada y si el temporizador permite que el producto funcione.

Nota: Pulse el botón **START** antes de cerrar la tapa para arrancar el producto. Si no se pulsa el botón **START**, se escuchará un pitido y el producto no arrancará.

4.3 Modos de funcionamiento

Pulse el botón de **selección del modo de funcionamiento** para seleccionar entre los siguientes modos de funcionamiento:

- *Origen*
- *Automático*
- *Manual*

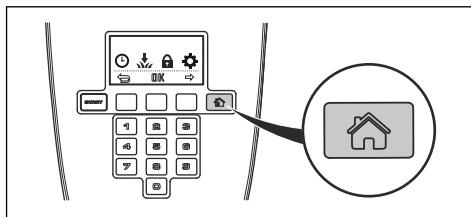

4.3.1 Modo Inicio

El modo de funcionamiento *Origen* sirve para que el producto permanezca en la estación de carga hasta que se seleccione un modo de funcionamiento diferente. El modo *Origen* también se utiliza para probar si el producto puede seguir el cable guía y acoplarse a la estación de carga.

4.3.2 Modo Automático

El modo *Automático* es el modo de funcionamiento estándar en el cual el producto corta el césped y se carga automáticamente.

4.3.3 Modo Manual

Para cortar el césped en áreas secundarias, es necesario seleccionar el modo *Manual*. En el modo *Manual*, el usuario debe mover el producto manualmente entre las zonas principal y secundaria. El producto corta el césped hasta que se agota la batería.

Cuando la batería se descarga, el producto se detiene y el mensaje *Necesita carga manual* se muestra en la pantalla del producto. Coloque el producto en la estación de carga para cargar la batería. Cuando la batería está cargada, el producto sale de la estación

de carga y se detiene. El producto ya está preparado para empezar a funcionar, pero necesita la confirmación previa del usuario.

Nota: Si desea cortar césped en la zona principal una vez cargada la batería, active el modo *Automático* antes de colocar el producto en la estación de carga.

4.4 Parada del producto

1. Pulse el botón **STOP** para detener el producto y el motor de corte.

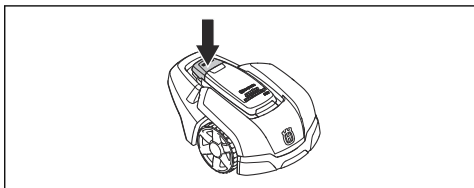

4.5 Apagado del producto

1. Pulse el botón **STOP** en la parte superior del producto.
2. Coloque el **interruptor principal** en la posición *0*.

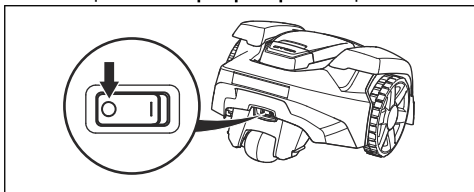

ADVERTENCIA: Apague siempre el producto mediante el interruptor principal si es necesario realizar trabajos de mantenimiento o si debe retirarse el producto de la zona de trabajo.

4.6 Carga de la batería



ADVERTENCIA: Cargue el producto utilizando solo una estación de carga específica para él. Un uso incorrecto puede provocar una descarga eléctrica, sobrecalentamiento o fuga de líquido corrosivo de la batería.

En caso de fugas de electrolito, lave con abundante agua y acuda a un médico si entra en contacto con los ojos, etc.

Si el producto es nuevo o ha estado parado durante un periodo de tiempo prolongado, la batería puede estar descargada y debe cargarse antes de su

uso. En el modo *Área principal*, el producto alterna automáticamente entre el corte y la carga.

1. Coloque el **interruptor principal** en la posición *1*.
2. Coloque el producto en la estación de carga. Deslice el producto hacia dentro tanto como sea posible para asegurarse de que se establece un contacto adecuado entre el producto y la estación de carga. Obtenga más información sobre las pletinas de carga y de contacto en *Descripción del producto en la página 4*.
3. En la pantalla se muestra un mensaje de carga en curso.

4.7 Ajuste de la altura de corte

La altura de corte puede variar de **MÍN** (2 cm/0.8 pulg.) a **MÁX** (5 cm/2 pulg.).

Nota: Durante la primera semana tras una nueva instalación, la altura de corte se debe configurar como **Máx**, para evitar dañar el cable de lazo. Después, la altura de corte se puede reducir poco a poco cada dos semanas, hasta alcanzar la altura de corte deseada.

4.7.1 Para ajustar la altura de corte

1. Pulse el botón **STOP** para detener el producto y abrir la tapa.
2. Gire la rueda de ajuste de la altura hasta la posición correcta. La posición seleccionada se indica mediante la banda naranja del indicador de ajuste de la altura.
 - Gire hacia la izquierda para aumentar la altura de corte.
 - Gire en el sentido de las agujas del reloj para reducir la altura de corte.

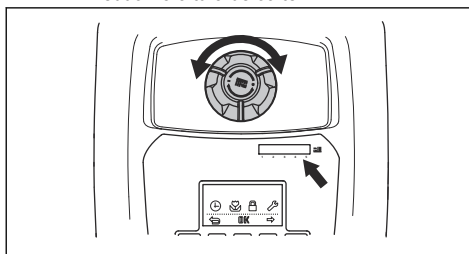

3. Cierre la tapa.

5 Mantenimiento

5.1 Introducción - Mantenimiento



ADVERTENCIA: Antes de efectuar cualquier tarea de mantenimiento en el producto, apáguelo.



ADVERTENCIA: Utilice guantes protectores.

Para mejorar el funcionamiento y garantizar una vida útil más larga, compruebe y limpie el producto periódicamente y cambie las piezas desgastadas. Todos los trabajos de mantenimiento y servicio se deben realizar según las instrucciones de Husqvarna®. Consulte la sección *Garantía en la página 45*.

Al comenzar a utilizar el producto, el disco de corte y las cuchillas deben inspeccionarse una vez a la semana. Si el desgaste durante este periodo ha sido bajo, puede aumentarse el intervalo de inspección.

Es importante que el disco de corte gire suavemente. Los filos de las cuchillas no deben estar dañados. La vida útil de las cuchillas varía enormemente en función de, por ejemplo:

- Tiempo de funcionamiento y tamaño de la zona de trabajo.
- El tipo de hierba y longitud durante la temporada.
- La tierra, la arena y el uso de fertilizantes.
- Presencia de objetos como conos, objetos derribados por el viento, juguetes, herramientas, piedras, raíces y similares.

La vida útil normal es de 4 a 7 semanas si las condiciones son favorables. Consulte *Sustitución de las cuchillas en la página 30* para saber cómo sustituir las cuchillas.

Nota: Si se trabaja con cuchillas desafiladas se obtiene un resultado de corte deficiente. La hierba no se corta bien y se necesita más energía, por lo que el producto no cortará una zona tan grande.

5.2 Limpie el producto



PRECAUCIÓN: Nunca utilice un equipo de limpieza a alta presión para limpiar el producto. Nunca utilice disolventes para la limpieza.

El producto no funciona satisfactoriamente en pendientes si las ruedas están bloqueadas con hierba. Utilice un cepillo suave para limpiar el producto.

Husqvarna® recomienda utilizar un kit especial de limpieza y mantenimiento, disponible como accesorio. Póngase en contacto con su representante de Husqvarna® para obtener más información.

5.2.1 Chasis y disco de corte

Inspeccione el disco de corte y las cuchillas una vez a la semana.

1. Pulse el botón **STOP**.
2. Coloque el **interruptor principal** en la posición 0.
3. Levante el producto y apóyelo sobre un lateral.
4. Limpie el disco de corte y el chasis con un cepillo para fregar, por ejemplo. Al mismo tiempo, compruebe que el disco de corte gira libremente en relación con la cubierta de protección de los pies. Compruebe también que las cuchillas estén intactas y puedan pivotar libremente.

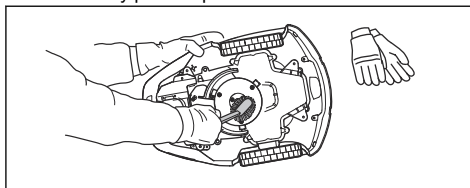

5.2.2 Limpieza de las ruedas

El producto no funciona satisfactoriamente en pendientes si las ruedas están bloqueadas con hierba.

- Utilice un cepillo suave para limpiar las ruedas.

5.2.3 Limpieza de la carcasa del producto

- Utilice un paño húmedo y una solución jabonosa suave para limpiar la carcasa del producto.

5.2.4 Limpieza de la estación de carga



ADVERTENCIA: Desconecte la fuente de alimentación de la toma de corriente antes de realizar las tareas de mantenimiento o de limpieza de la estación de carga o la fuente de alimentación.



PRECAUCIÓN: No utilice un equipo de limpieza de alta presión ni agua corriente para limpiar la estación de carga.

Nota: El producto no podrá acceder a la estación de carga si hay objetos en ella. Limpie la estación de carga periódicamente.

- Retire la hierba, las ramas y otros objetos de la estación de carga.

5.3 Sustitución de las cuchillas



ADVERTENCIA: Husqvarna® solo puede garantizar la seguridad si se utilizan cuchillas originales Husqvarna® con el logotipo de la marca H con corona en relieve.

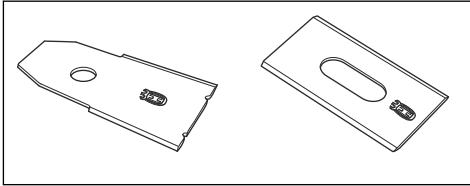

ADVERTENCIA: Cuando cambie las cuchillas, también deberá cambiar los tornillos. Los tornillos usados pueden desgastarse rápidamente y hacer que la cuchilla se afloje, lo que podría ocasionar lesiones graves.

Cambie las cuchillas desgastadas o dañadas para que el funcionamiento del producto sea seguro. Cambie las cuchillas regularmente para obtener un corte satisfactorio y un bajo consumo de energía. Las tres cuchillas y sus tornillos deben sustituirse a la vez para garantizar que el sistema de corte esté equilibrado.

5.3.1 Sustitución de las cuchillas

1. Pulse el botón **STOP**.
2. Coloque el **interruptor principal** en la posición 0.

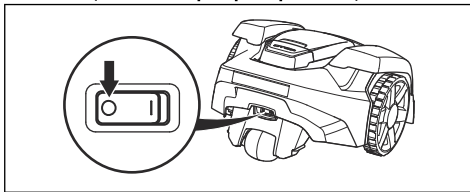

3. Dé la vuelta al producto. Coloque el producto en una superficie limpia y lisa para evitar que se raye.
4. Gire la plancha protectora hasta alinear sus orificios con los tornillos de la cuchilla.
5. Quite los 3 tornillos con un destornillador.

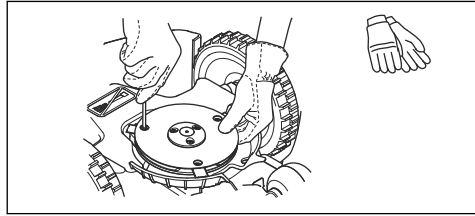

6. Quite las 3 cuchillas.
7. Instale 3 cuchillas con tornillos nuevos.
8. Asegúrese de que las cuchillas puedan girar libremente.

5.4 Batería



PRECAUCIÓN: Cargue la batería completamente antes de guardar el producto. Si la batería no está completamente cargada, podría resultar dañada.

Si el tiempo de funcionamiento del producto es inferior a lo normal entre una carga y otra, significa que la batería está llegando al final de su vida útil. Sustituya la batería para prolongar el tiempo de funcionamiento.

Nota: La duración de la batería depende de la duración de la temporada y de la cantidad de horas al día que se utilice el producto. Si la temporada es larga o se utiliza muchas horas al día, la batería deberá cambiarse con más frecuencia.

5.5 Mantenimiento en invierno

Lleve el producto al servicio central de Husqvarna® para que le realicen el mantenimiento antes de guardarlo de cara al invierno. El mantenimiento frecuente en invierno mantendrá el producto en buen estado y creará las mejores condiciones para empezar la nueva temporada sin ninguna interrupción.

El mantenimiento suele incluir lo siguiente:

- Limpieza total de la carcasa, el chasis, el disco de corte y todas las demás piezas móviles.
- Comprobación de los componentes y el funcionamiento del producto.
- Comprobación y, si es preciso, sustitución de los elementos de desgaste, como las cuchillas y los cojinetes.
- Comprobación de la capacidad de la batería del producto y, en caso necesario, recomendación de su sustitución.
- Si hay disponible alguna versión nueva de firmware, el producto se actualizará.

6 Resolución de problemas

6.1 Introducción - Resolución de problemas

En este capítulo encontrará información y ayuda sobre los fallos y síntomas del producto. Puede encontrar más información y preguntas más frecuentes en www.husqvarna.com.

6.2 Mensajes de error

Los mensajes de error de la tabla siguiente se muestran en la pantalla del producto. Póngase en contacto con su representante de Husqvarna® si aparece el mismo mensaje con frecuencia.

Mensaje	Causa	Acción
<i>Motor de rueda bloqueado, izquierda/derecha</i>	Hay hierba u otro objeto extraño bloqueando la rueda motriz.	Compruebe la rueda motriz y retire la hierba u otros objetos.
<i>Motor de corte bloqueado</i>	Hay hierba u otros objetos atrapados en el disco de corte.	Compruebe el disco de corte y retire la hierba u otros objetos extraños.
	El disco de corte está dentro de un charco.	Mueva el producto y evite que se acumule agua en la zona de trabajo.
	El césped está demasiado crecido.	Corte la hierba antes de instalar el producto. Asegúrese de que la hierba tiene una altura máxima de 4 cm (1.6 pulg.).
<i>Atrapado</i>	El producto se ha quedado atascado en un área pequeña detrás de varios obstáculos.	Compruebe si hay algún obstáculo que dificulte al producto seguir moviéndose desde donde se encuentra dicho obstáculo. Elimine los obstáculos o cree una isla alrededor de los obstáculos. Consulte la sección <i>Habilitar una isla en la página 17</i> .
<i>Fuera del área de trabajo</i>	Las conexiones del cable delimitador a la estación de carga están cruzadas.	Compruebe que el cable delimitador está conectado correctamente.
	El cable delimitador está demasiado cerca del borde de la zona de trabajo.	Compruebe que el cable delimitador se ha tendido siguiendo las instrucciones. Consulte la sección <i>Instalación del cable delimitador en la página 20</i> .
	La zona de trabajo tiene demasiada pendiente en torno al lazo delimitador.	
	El cable delimitador está cruzado o colocado al revés en una isla.	
	Hay interferencias cercanas de objetos metálicos (vallas o acero de refuerzo) o cables enterrados.	Intente mover el cable de vuelta.
	El producto tiene dificultades para diferenciar la señal con respecto a la de otro producto situado cerca.	Coloque el producto en la estación de carga y genere una nueva señal de lazo.

Mensaje	Causa	Acción
<i>Batería vacía</i>	El producto no encuentra la estación de carga.	Cambie la posición del cable guía. Consulte la sección <i>Instalar el cable guía en la página 20</i> .
	La batería se ha gastado.	Cambie la batería. Consulte la sección <i>Batería en la página 30</i> .
	La antena de la estación de carga está defectuosa.	Compruebe si la luz indicadora de la estación de carga parpadea en rojo. Consulte la sección <i>Luz indicadora de la estación de carga en la página 37</i> .
	Las pletinas de carga del producto o las pletinas de contacto de la estación de carga están oxidadas.	Limpie las pletinas de carga y de contacto con un papel de lija de grano fino. Si el problema persiste, póngase en contacto con su técnico de servicio autorizado.
<i>Cód. PIN erróneo</i>	Se ha introducido un código PIN erróneo. Se permiten cinco intentos antes de que el teclado quede bloqueado durante cierto tiempo.	Introduzca el código PIN correcto. Póngase en contacto con el servicio de atención al cliente de Husqvarna® si olvida el código PIN.
<i>No se mueve</i>	El producto se ha enganchado con algún objeto y patina.	Libere el producto y solucione el motivo de la falta de propulsión. Si se debe a hierba húmeda, espere hasta que el césped se haya secado antes de usar el producto.
	La zona de trabajo tiene una pendiente pronunciada.	Si hay pendientes pronunciadas, se deben aislar. Consulte la sección <i>Elección del lugar donde se colocará el cable delimitador en la página 15</i> .
	El cable guía no está colocado en diagonal por la pendiente.	Verifique que el cable guía esté colocado en diagonal a lo largo de la pendiente. Consulte la sección <i>Determinar el lugar donde se colocará el cable guía en la página 18</i> .
<i>Sobrecarga en motor de rueda, izquierdo/derecho</i>	Hay hierba u otro objeto extraño bloqueando la rueda motriz.	Inspeccione la rueda motriz y retire la hierba y otros objetos.
<i>Problema en sensor de colisión, trasero</i>	La carcasa del producto no puede moverse libremente en su chasis.	Compruebe que la carcasa del producto pueda moverse libremente en su chasis. Si el problema persiste, póngase en contacto con su técnico de servicio autorizado.
<i>Alarma Cortacésped apagado</i>	Se ha activado la alarma porque el producto se ha desconectado.	Ajuste el nivel de seguridad en el menú <i>Seguridad</i> . Consulte la sección <i>Nivel de seguridad en la página 24</i> .
<i>Alarma Cortacésped parado</i>	Se ha activado la alarma porque el producto se ha detenido.	
<i>Alarma Cortacésped levantado</i>	Se ha activado la alarma porque el producto se ha levantado.	
<i>Alarma Cortacésped inclinado</i>	Se ha activado la alarma porque el producto se ha inclinado.	

Mensaje	Causa	Acción
<i>Estación de carga bloqueada</i>	Es posible que el contacto entre las pletinas de carga del producto y las pletinas de contacto de la estación de carga no sea el correcto y que el producto haya hecho varios intentos de cargarse.	Coloque el producto en la estación de carga, y compruebe que las pletinas de carga y las pletinas de contacto se conectan correctamente.
	Hay un objeto en medio de la trayectoria del producto que le impide acceder a la estación de carga.	Retire el objeto.
	La estación de carga está inclinada o doblada.	Coloque la placa base sobre una superficie nivelada.
	El cable guía no está bien instalado.	Compruebe que el cable guía se ha instalado de acuerdo con las instrucciones. Consulte la sección <i>Instalar el cable guía en la página 20</i> .
<i>Bloqueado en estación de carga</i>	Hay un objeto que impide la salida del producto de la estación de carga.	Retire el objeto.
<i>Del revés</i>	El producto se inclina demasiado o ha volcado.	Dé la vuelta al producto.
<i>Necesita carga manual</i>	El producto está configurado en el modo de funcionamiento <i>MAN</i> .	Coloque el producto en la estación de carga.
<i>Próximo arranque hh:mm</i>	Los ajustes del temporizador impiden que el producto pueda funcionar.	Cambie la configuración del temporizador. Consulte la sección <i>Configurar el temporizador en la página 22</i> .
	Se encuentra en período de descanso. El producto tiene un periodo de espera integrado conforme a la tabla Tiempo de espera.	Este comportamiento es normal y no se requiere ninguna acción.
	El reloj o la fecha del producto no son correctos.	Fije la hora. Consulte la sección <i>Ajuste de la fecha y la hora en la página 25</i> .
<i>Corte de hoy completado</i>	El producto tiene un periodo de espera integrado conforme a la tabla Tiempo de espera.	Este comportamiento es normal y no se requiere ninguna acción. Consulte la sección <i>Haga una estimación del tiempo de funcionamiento necesario en la página 23</i> .
<i>Levantado</i>	El sensor de elevación se ha activado porque el producto se ha levantado.	Compruebe que la carcasa del producto pueda moverse libremente en su chasis. Retire o cree una isla alrededor de los objetos que puedan hacer que el chasis se levante. Si el problema persiste, póngase en contacto con su técnico de servicio autorizado.
<i>Problema de propulsión en rueda, derecha/izquierda</i>	Hay hierba u otro objeto extraño bloqueando la rueda motriz.	Limpie las ruedas y alrededor de las ruedas.

Mensaje	Causa	Acción
<i>Problema electrónico</i>	Problema temporal relacionado con la electrónica o el firmware del producto.	Vuelva a arrancar el producto. Si el problema persiste, póngase en contacto con su técnico de servicio autorizado.
<i>Problema en sensor de lazo, delantero/trasero</i>		
<i>Problema en sensor de inclinación</i>		
<i>Problema temporal</i>		
<i>Combinación de dispositivos secundarios no válida</i>		
<i>Problema de batería temporal</i>		
<i>Sistema de carga bloqueado</i>	Tipo de batería incorrecto.	Utilice únicamente baterías originales recomendadas por el fabricante.
<i>Problema de batería</i>	Problema temporal relacionado con la batería o el firmware del producto.	Vuelva a arrancar el producto. Si el problema persiste, póngase en contacto con su técnico de servicio autorizado.
	Tipo de batería incorrecto.	Utilice únicamente baterías originales recomendadas por el fabricante.
<i>Temperatura de la batería fuera de límites</i>	La temperatura de la batería es demasiado alta o demasiado baja para poner en marcha el producto.	Ninguna acción. El producto comenzará a funcionar cuando la temperatura esté dentro de los límites.
<i>Corriente de carga demasiado alta</i>	Fuente de alimentación defectuosa o incorrecta.	Vuelva a arrancar el producto. Si el problema persiste, póngase en contacto con su técnico de servicio autorizado.
<i>Problema de conectividad</i>	Posible problema en el circuito impreso de conexiones del producto.	Vuelva a arrancar el producto. Si el problema persiste, póngase en contacto con su técnico de servicio autorizado.
<i>Ajustes de conectividad restaurados</i>	Los ajustes de conectividad se han restaurado debido a un fallo.	Compruebe la configuración y modifíquela si es necesario.
<i>Calidad de señal pobre</i>	El circuito impreso de conexiones del producto está montado hacia abajo, o el producto está inclinado o del revés.	Asegúrese de que el producto no esté del revés ni inclinado. Si el problema persiste, póngase en contacto con su técnico de servicio autorizado.

Mensaje	Causa	Acción
<i>Sin señal de lazo</i>	La fuente de alimentación o el cable de baja tensión no están conectados.	Si el indicador de estado LED de la estación de carga no está encendido, es indicativo de que no hay alimentación. Examine la conexión de la toma de corriente y el dispositivo de corriente residual. Compruebe que el cable de baja tensión está conectado a la estación de carga.
	La fuente de alimentación o el cable de baja tensión están dañados o no están conectados.	Sustituya la fuente de alimentación o el cable de baja tensión.
	El cable delimitador no está conectado a la estación de carga.	Compruebe que los conectores del cable delimitador están conectados correctamente a la estación de carga. Sustituya los conectores si están dañados. Consulte la sección <i>Instalación del cable delimitador en la página 20</i> .
	El cable delimitador está roto.	Inspeccione el indicador de estado LED de la estación de carga. Si se observa alguna rotura en el cable delimitador, sustituya el tramo dañado por cable nuevo y empálmelo con un acoplador original.
	El modo <i>ECO</i> está activado y el producto ha intentado arrancar fuera de la estación de carga.	Ponga el producto en la estación de carga, arranque el producto y cierre la tapa.
	El cable delimitador se ha cruzado en su camino hacia y desde una isla.	Compruebe que el cable de vuelta esté colocado según las instrucciones, por ejemplo, en la dirección correcta alrededor de la isla. Consulte la sección <i>Instalación del cable delimitador en la página 20</i> .
	Se ha perdido el emparejamiento entre el producto y la estación de carga.	Coloque el producto en la estación de carga y genere una nueva señal de lazo. Consulte la sección <i>Creación de una nueva señal de lazo en la página 25</i> .
	Hay interferencias cercanas de objetos metálicos (vallas o acero de refuerzo) o cables enterrados.	Intente mover el cable delimitador o cree islas en la zona de trabajo para aumentar la fuerza de señal.
El producto está demasiado lejos del cable delimitador.	Vuelva a instalar el cable delimitador para que todas las partes de la zona de trabajo estén como máximo a 15 m (50 pies) del cable delimitador.	
<i>Cortacésped inclinado</i>	El producto se inclina más allá del ángulo máximo.	Lleve el producto a una superficie plana.
<i>NO se ha cambiado la conexión</i>	Error al cambiar la señal de lazo.	Intente crear una <i>nueva señal de lazo</i> varias veces. Consulte la sección <i>Creación de una nueva señal de lazo en la página 25</i> . Si el problema persiste, póngase en contacto con su técnico de servicio autorizado.

6.3 Mensajes de información

Los mensajes de información de la tabla siguiente se muestran en la pantalla del producto. Póngase en contacto con su representante de Husqvarna® si aparece el mismo mensaje con frecuencia.

Mensaje	Causa	Acción
<i>Batería baja</i>	El producto no puede encontrar la estación de carga.	Cambie la posición del cable guía. Consulte la sección <i>Instalar el cable guía en la página 20</i> .
	La batería está al final de su ciclo de vida.	Cambie la batería. Consulte la sección <i>Batería en la página 30</i> .
	La antena de la estación de carga está averiada.	Compruebe si la luz indicadora de la estación de carga parpadea en rojo. Consulte la sección <i>Luz indicadora de la estación de carga en la página 37</i> .
	Las placas de carga del producto o las placas de contacto de la estación de carga están defectuosas debido a la corrosión.	Limpie las placas de carga y las placas de contacto. Si el problema persiste, póngase en contacto con el servicio técnico de Husqvarna®.
<i>Ajustes restaurados</i>	Se ha realizado un <i>restablecimiento de todos los ajustes de usuario</i> .	Funcionamiento normal del producto.
<i>Guía 1 no encontrada</i>	El cable guía no está conectado a la estación de carga.	Conecte el cable guía a la estación de carga. Consulte la sección <i>Instalar el cable guía en la página 20</i> .
	Daños en el cable guía.	Sustituya la sección dañada por un nuevo cable guía.
	El cable guía no está conectado al lazo delimitador.	Conecte el cable guía correctamente al lazo delimitador. Consulte la sección <i>Instalación del cable delimitador en la página 20</i> .
<i>Calibración de guía fallida</i>	El producto no ha calibrado el cable guía debido a un error.	Instale el cable guía correctamente. Consulte la sección <i>Instalar el cable guía en la página 20</i> .
<i>Calibración guía completa</i>	El producto ha calibrado el cable guía.	Funcionamiento normal del producto.
<i>Conexión cambiada</i>	La señal de lazo ha cambiado.	Funcionamiento normal del producto.

6.4 Luz indicadora de la estación de carga

El indicador luminoso de la estación de carga debe mostrar una luz verde fija o intermitente para indicar que la instalación es correcta. Si no es así, siga las instrucciones de la siguiente guía de solución de problemas.

También puede encontrar información en www.husqvarna.com. Póngase en contacto con el servicio de atención al cliente de Husqvarna® para obtener más información.

Luz	Causa	Acción
<i>Luz verde fija</i>	Buenas señales.	No es necesaria ninguna acción.
<i>Luz verde intermitente</i>	Las señales son buenas y el <i>modo ECO</i> está activado.	No es necesaria ninguna acción. Para obtener más información acerca del <i>modo ECO</i> , consulte <i>Modo ECO en la página 25</i> .
<i>Luz azul intermitente</i>	El lazo delimitador no está conectado a la estación de carga.	Compruebe que el conector del cable delimitador está conectado correctamente a la estación de carga. Consulte la sección <i>Instalación del cable delimitador en la página 20</i> .
	Rotura en el lazo delimitador.	Averigüe dónde se encuentra la rotura. Cambie la sección dañada del cable delimitador por un nuevo cable de lazo y empálmelo con un acoplador original. Consulte la sección <i>Ubicación de roturas en el cable de lazo en la página 39</i> .
<i>Luz amarilla intermitente</i>	El cable guía no está conectado a la estación de carga.	Compruebe que el conector del cable guía está conectado correctamente a la estación de carga. Consulte la sección <i>Instalar el cable guía en la página 20</i> .
	Rotura en el cable guía.	Averigüe dónde se encuentra la rotura. Cambie la sección dañada del cable guía por un nuevo cable de lazo y empálmelo con un acoplador original.
<i>Luz roja intermitente</i>	Interrupción en la antena de la estación de carga.	Póngase en contacto con su representante local de Husqvarna®.
<i>Luz roja fija</i>	Fallo en la placa de circuitos impresos o fuente de alimentación incorrecta en la estación de carga. La avería debe solucionarla un técnico de servicio autorizado.	Póngase en contacto con su representante local de Husqvarna®.

6.5 Síntomas

Si su producto no funciona de la forma prevista, consulte los indicios en la siguiente guía.

Hay una sección de preguntas frecuentes en www.husqvarna.com, que ofrece respuestas más detalladas a varias preguntas habituales. Si aun así no pudiera encontrar la causa del fallo, póngase en contacto con el servicio de atención al cliente de Husqvarna®.

Síntomas	Causa	Acción
El producto tiene dificultades para acoplarse a la estación de carga.	El cable guía no está colocado en una línea recta y larga lo suficientemente extendida hacia el exterior de la estación de carga.	Compruebe que la estación de carga se ha instalado de acuerdo con las instrucciones en <i>Determinar el lugar donde se colocará el cable guía en la página 18</i>
	El cable guía no se ha introducido en la ranura situada debajo de la estación de carga.	Es absolutamente imprescindible para el funcionamiento que el cable guía esté totalmente recto y en la posición correcta debajo de la estación de carga. Por ello, compruebe que el cable guía esté siempre en su ranura de la estación de carga. Consulte la sección <i>Instalar el cable guía en la página 20</i> .
	La estación de carga está en una pendiente.	Coloque la estación de carga en una superficie totalmente nivelada. Consulte la sección <i>Determinar el lugar donde se colocará la estación de carga en la página 14</i> .
El producto no está trabajando en las horas determinadas	Debe configurar el reloj del producto.	Ajuste el reloj. Consulte la sección <i>Ajuste de la fecha y la hora en la página 25</i> .
	Las horas de arranque y parada de corte son incorrectas.	Restablezca los ajustes de la hora de arranque y parada de corte. Consulte la sección <i>Restablecer los ajustes del temporizador en la página 23</i> .
El producto vibra.	Las cuchillas dañadas provocan el desequilibrio del sistema de corte.	Examine las cuchillas y tornillos y sustitúyalos si es necesario. Consulte la sección <i>Sustitución de las cuchillas en la página 30</i> .
	Si hay muchas cuchillas en la misma posición, se produce un desequilibrio en el sistema de corte.	Compruebe que solo hay una cuchilla en cada tornillo.
	Se usan distintas versiones (grosor) de cuchillas Husqvarna®.	Compruebe si las cuchillas son de diferentes modelos.
El producto funciona, pero el disco de corte no gira.	El producto busca la estación de carga o está dirigiéndose al punto de inicio.	Ninguna acción. El disco de corte no gira cuando el producto está buscando la estación de carga.
El producto corta durante unos periodos de tiempo más cortos de lo habitual entre cada carga.	Hay hierba u otro objeto extraño bloqueando el disco de corte.	Retire el disco de corte y límpielo. Consulte <i>Chasis y disco de corte en la página 29</i> .
	La batería se ha gastado.	Cambie la batería. Consulte la sección <i>Extracción de la batería en la página 42</i> .
Tanto el tiempo de corte como de carga son más cortos de lo habitual.	La batería se ha gastado.	Cambie la batería. Consulte la sección <i>Extracción de la batería en la página 42</i> .

Síntomas	Causa	Acción
El producto está aparcado durante horas en la estación de carga.	El producto tiene un periodo de espera integrado conforme a la tabla Tiempo de espera. Consulte la sección <i>Haga una estimación del tiempo de funcionamiento necesario. en la página 23.</i>	Ninguna acción.
	El botón STOP se ha activado.	Abra la tapa, introduzca el código PIN y confírmelo pulsando el botón OK . Pulse el botón Start y, a continuación, cierre la tapa.
Resultados de corte desiguales.	El producto funciona muy pocas horas al día.	Aumente el tiempo de corte. Consulte la sección <i>Haga una estimación del tiempo de funcionamiento necesario. en la página 23.</i>
	La forma de la zona de trabajo le obliga a utilizar la función <i>Arranque remoto</i> para que el producto pueda llegar a todas las zonas remotas.	Dirija el producto a un lugar lejano. Consulte la sección <i>Arranque remoto 2 en la página 24.</i>
	La configuración de <i>Proporción</i> es incorrecta teniendo en cuenta la disposición de la zona de trabajo.	Compruebe que se ha seleccionado el valor correcto de <i>Proporción</i> .
	Zona de trabajo demasiado grande.	Intente delimitar la zona de trabajo o aumentar el periodo de trabajo. Consulte la sección <i>Configurar el temporizador en la página 22.</i>
	Cuchillas melladas.	Sustituya todas las cuchillas. Consulte la sección <i>Sustitución de las cuchillas en la página 30.</i>
	Hierba larga en relación con la altura de corte fijada.	Aumente la altura de corte y después redúzcala gradualmente.
	Acumulación de hierba en el disco de corte o alrededor del eje del motor.	Compruebe que el disco de corte gira libre y suavemente. De no ser así, desatornillelo y retire la hierba u otros objetos extraños. Consulte la sección <i>Chasis y disco de corte en la página 29.</i>

6.6 Ubicación de roturas en el cable de lazo

Las roturas en el cable de lazo se suelen producir por daños físicos involuntarios en el cable, por ejemplo, al trabajar en el jardín con una pala. En los países donde el suelo se congela, las piedras afiladas que se mueven en el suelo pueden dañar el cable. Las roturas pueden deberse también a la tensión a la que se somete al cable durante la instalación.

Si el césped se corta demasiado bajo justo después de la instalación, el aislamiento del cable se puede dañar. Es posible que, si el aislamiento está dañado, no aparezcan interrupciones hasta varias semanas o meses después. Para evitarlo, seleccione siempre la máxima altura de corte en las primeras semanas tras la instalación y, a continuación, reduzca la altura paso a paso cada dos semanas, hasta llegar a la altura de corte deseada.

Si el acoplamiento del cable de lazo es defectuoso, también pueden producirse interrupciones varias semanas después de realizar un empalme. Un empalme incorrecto, por ejemplo, puede producirse si el acoplador no se ha presionado lo suficientemente fuerte con unos alicates, o si se ha utilizado un acoplador de peor calidad que el original. Compruebe todos los acoplamientos de los que tenga constancia antes de buscar otras soluciones al problema.

Se puede encontrar una rotura en un cable reduciendo gradualmente a la mitad la distancia del lazo donde puede haberse producido la rotura, hasta que solo quede una sección muy corta del cable.

El método siguiente no funciona si el *modo ECO* está activado. Compruebe primero que el *modo ECO* está desactivado. Consulte la sección *Modo ECO en la página 25.*

1. Compruebe que la luz indicadora de la estación de carga parpadea en azul, lo que significa que

hay una rotura en el lazo delimitador. Consulte la sección *Luz indicadora de la estación de carga en la página 37*.

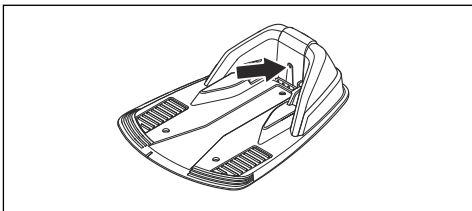

2. Compruebe que las conexiones del cable delimitador a la estación de carga están conectadas correctamente y no están dañadas. Compruebe que la luz indicadora de la estación de carga sigue parpadeando en azul.

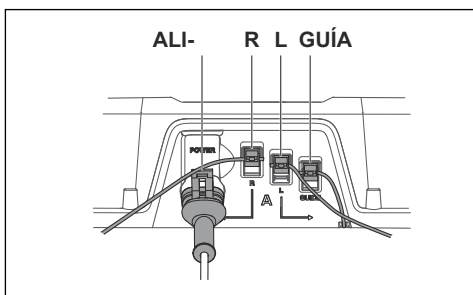

3. Intercambie las conexiones del cable guía y el cable delimitador en la estación de carga.

Para empezar, intercambie las conexiones L y GUIDE.

Si la luz indicadora parpadea en amarillo, la rotura se encuentra en alguna parte del cable delimitador, entre L y el punto donde el cable guía se conecta al cable delimitador (la línea negra y gruesa de la ilustración).

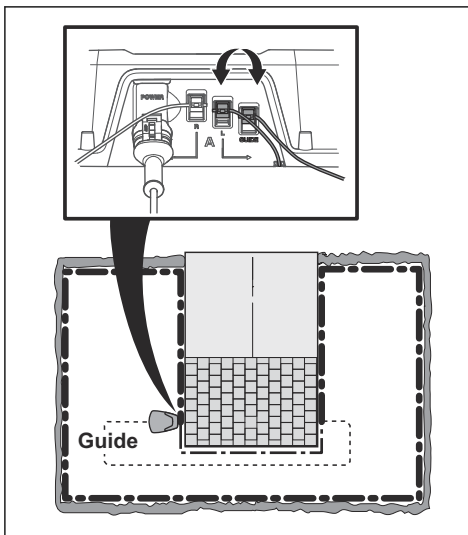

Para corregir el error necesita un cable delimitador, conectores y acopladores:

- a) Si el cable delimitador que podría estar dañado es corto, resulta más fácil intercambiar todos los cables delimitadores entre L y el punto en el que el cable guía se conecta al cable delimitador (la línea negra y gruesa).
- b) Si el cable delimitador que podría estar dañado es largo (la línea negra y gruesa), haga lo siguiente: Vuelva a colocar L y GUIDE en sus posiciones originales. A continuación, desconecte R. Conecte un nuevo cable de lazo a R. Conecte la otra punta de este nuevo cable de lazo en el centro de la sección del cable que podría estar dañada.

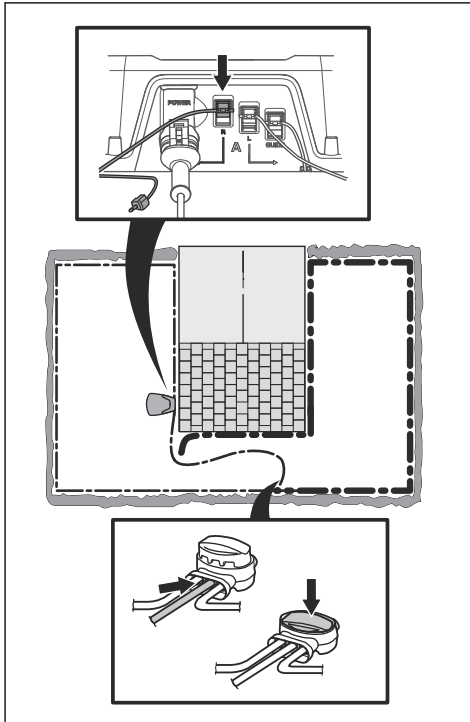

Si la luz indicadora parpadea ahora en amarillo, la rotura está en algún lugar del cable entre el extremo desconectado y el punto donde se conecta el cable nuevo (la siguiente línea negra y gruesa). En ese caso, acerque la conexión del cable nuevo a la punta desconectada (más o menos, en la mitad de la sección del cable que podría estar dañada) y vuelva a comprobar si la luz indicadora está en verde.

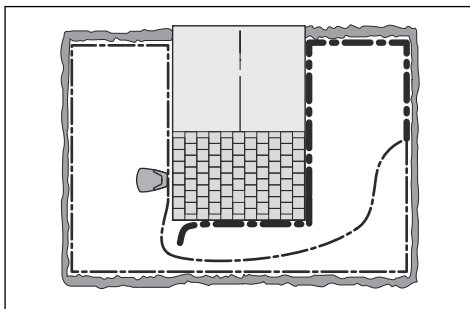

Continúe hasta que solo quede una sección muy corta del cable, que será la diferencia entre una luz verde fija y una luz azul intermitente. Después, siga las instrucciones del paso 5 a continuación.

4. Si la luz indicadora sigue parpadeando en azul en el paso 3 anterior: Vuelva a colocar L y GUIDE en sus posiciones originales. Después, intercambie R y GUIDE. Si la luz indicadora ahora se enciende en verde fijo, desconecte L y conecte un nuevo cable delimitador a L. Conecte el otro cabo de este nuevo cable en el centro de la sección del cable que podría estar dañada. Siga los mismos pasos que en los pasos 3a) y 3b) anteriores.
5. Cuando se encuentre la rotura, habrá que cambiar la sección dañada por un cable nuevo. Utilice siempre acopladores originales.

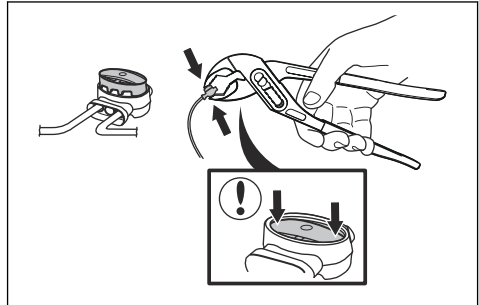

7 Transporte, almacenamiento y eliminación

7.1 Transporte

Las baterías de iones de litio incluidas están sujetas a los requisitos de la normativa sobre mercancías peligrosas.

- Respete todas las normativas nacionales.
- Siga el requisito especial indicado en el paquete y en las etiquetas para los transportes comerciales, incluso por terceros y agentes de transporte.

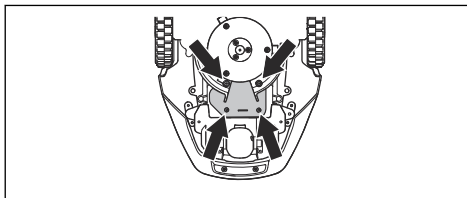

6. Quite el tornillo del soporte de la batería y retire el soporte.
7. Tire de la correa para extraer la batería.

7.2 Almacenamiento

- Cargue totalmente el producto. Consulte la sección *Carga de la batería en la página 28*.
- Apague el producto. Consulte la sección *Apagado del producto en la página 28*.
- Limpie el producto. Consulte la sección *Limpie el producto en la página 29*.
- Mantenga el producto en un lugar seco y al abrigo de las heladas.
- Cuando guarde el producto, apóyelo sobre las ruedas en el suelo, en una superficie nivelada, o utilice un colgador para pared original si está disponible.
- Si mantiene la estación de carga en una zona de interior, desconecte y extraiga la fuente de alimentación y todos los conectores de la estación de carga. Coloque el extremo de todos los cables de conexión en un recipiente con grasa.

Nota: Si mantiene la estación de carga en una zona de exterior, no desconecte la fuente de alimentación ni los conectores.

7.3 Eliminación

- Respete los requisitos de reciclaje locales y las normas aplicables.
- Si tiene dudas sobre cómo se extrae la batería, consulte *Extracción de la batería en la página 42*.

7.3.1 Extracción de la batería

Siga estos pasos para extraer la batería del producto.

1. Coloque el **interruptor principal** en la posición 0.
2. Ajuste la altura de corte en la posición más baja.
3. Dé la vuelta al producto.
4. Limpie el contorno de la cubierta de la batería.
5. Desatornille los cuatro tornillos de la cubierta de la batería (Torx 20) y retire la cubierta de la batería.

8 Datos técnicos

8.1 Datos técnicos

Dimensiones	Automower® 105
Longitud, cm/pulg.	55/21,7
Anchura, cm/pulg.	39/15,4
Altura, cm/pulg.	25/9,8
Peso, kg/lb	6,9/15

Sistema eléctrico	Automower® 105
Batería de ion-litio, 18,5 V/2,1 Ah, ref.	586 57 62-02
Batería de ion-litio, 18 V/2,0 Ah, ref.	586 57 62-03, 586 57 62-05
Batería de ion-litio, 18,25 V/2,0 Ah, ref.	586 57 62-04
Fuente de alimentación (28 V CC), V CA	100-240
Longitud del cable de baja tensión, m/pies	5/16,4
Consumo energético medio a máxima potencia	5 kWh/mes en un área de trabajo de 600 m ² (0,15 acres)
Corriente de carga, A CC	1,3
Tipo de unidad de alimentación	ADP-40BR XX, ADP 40EW XX, FW7313/28/D/XX/Y/1.3/PI, FW7313/28/D/XX/Y/1.3
Tiempo medio de corte, min	65
Tiempo medio de carga, min	50

Antena del cable delimitador	Automower® 105
Banda de frecuencias de funcionamiento, Hz	100-80000
Campo magnético máximo ² , dBuA/m	82
Máxima potencia de radiofrecuencia ³ , mW a 60 m	<25

² Medido de acuerdo con EN 303 447.

³ Potencia de salida activa máxima a las antenas de la banda de frecuencias en la que opera el equipo de radio.

Datos de sonido⁴	Automower® 105
Nivel sonoro percibido, dB(A)	65
Nivel de potencia sonora medido, dB(A)	58
Incertidumbres de emisiones sonoras, KWA dB(A)	3
Nivel de potencia sonora garantizado, dB(A)	61
Nivel de presión sonora en el oído del usuario ⁵ , dB(A)	47

Corte	Automower® 105
Sistema de corte	3 cuchillas de corte articuladas
Velocidad del motor de corte, rpm	2900
Consumo de energía durante el corte, W +/- 20 %	20
Altura de corte, cm/pulg.	2-5/0,8-2
Anchura de corte, cm/pulg.	17/6,7
Paso más estrecho posible, cm/pulg.	60/24
Ángulo máximo del área de trabajo, %	25
Ángulo máximo del cable delimitador, %	15
Longitud máxima del cable delimitador, m/pies	400/1300
Longitud máxima del lazo guía ⁶ , m/pies	200/650
Distancia máxima al cable delimitador, m/pies	15/50
Capacidad de trabajo, m ² /acres, +/-20 %	600/0,15

Clasificación IP	Automower® 105
Robot cortacésped	IPX4
Estación de carga	IPX1
Fuente de alimentación	IPX4/IP44

No se garantiza la total compatibilidad entre el robot cortacésped y otro tipo de sistemas inalámbricos, como mandos a distancia, radiotransmisores, bucles magnéticos, vallas eléctricas para animales enterradas o similares.

⁴ Determinado de acuerdo con la Directiva 2006/42/CE y la norma EN 50636-2-107. Excepto el nivel sonoro percibido, que se mide conforme a la norma ISO 11094:1991.

⁵ Incertidumbres de presión sonora K_{pA} , 2-4 dB(A)

⁶ El lazo guía es el lazo formado por el cable guía y la parte del cable delimitador que se une con el cable guía en la conexión adecuada de la estación de carga.

9 Garantía

9.1 Condiciones de la garantía

La garantía de Husqvarna® cubre el funcionamiento de este producto durante un periodo de 2 años a partir de la fecha de compra. La garantía cubre defectos graves en los materiales o defectos de fábrica. Dentro del periodo de validez de la garantía, sustuiremos o repararemos el producto sin ningún cargo siempre que se cumplan las siguientes condiciones:

- El producto y la estación de carga solo deben ser utilizados de acuerdo con las instrucciones incluidas en este manual de usuario. Esta garantía del fabricante no afecta a los derechos de garantía contra el distribuidor/minorista.
- Los usuarios finales o terceros no autorizados no deben intentar reparar el producto.

Ejemplos de defectos no incluidos en la garantía:

- Daños causados por filtraciones de agua debido al uso de un equipo de limpieza a alta presión o por la inmersión del producto en agua, por ejemplo, en caso de formación de charcos tras una lluvia intensa.
- Daños provocados por relámpagos.
- Daños provocados por un almacenamiento o manejo incorrectos de la batería.
- Daños provocados por utilizar una batería que no sea original de Husqvarna®.
- Daños causados por no utilizar las piezas de repuesto y accesorios originales de Husqvarna®, como cuchillas y material de instalación.
- Daños en el cable de lazo.
- Daños causados por el cambio o manipulación no autorizada del producto o de su fuente de alimentación.

Las cuchillas y las ruedas se consideran elementos desechables y no están cubiertas por la garantía.

Si tiene algún problema con el producto de Husqvarna®, póngase en contacto con servicio de atención al cliente de Husqvarna® para obtener más instrucciones. Tenga a mano la factura y el número de serie del producto cuando se ponga en contacto con el servicio de atención al cliente de Husqvarna®.



Husqvarna[®]

AUTOMOWER[®] es una marca registrada de Husqvarna AB.
Copyright © 2022 HUSQVARNA. Todos los derechos reservados.

www.husqvarna.com

Instrucciones originales

1142743-46



2022-03-08