



Manual de usuario
HUSQVARNA AUTOMOWER®
520/550



ES, Español

Lea detenidamente el manual de usuario y asegúrese de entender su contenido antes de utilizar el producto.

Contenido

1 Introducción	
1.1 Asistencia.....	3
1.2 Descripción del producto.....	3
1.3 Descripción del producto.....	4
1.4 Símbolos que aparecen en el producto.....	5
1.5 Símbolos en Automower® Connect.....	5
1.6 Símbolos de la batería.....	6
1.7 Instrucciones generales del manual.....	6
1.8 Vista general de la estructura de los ajustes de Automower® Connect (1).....	7
1.9 Vista general de la estructura de los ajustes de Automower® Connect (2).....	8
1.10 Vista general de la estructura de los ajustes de Automower® Connect (3) (solo conectividad de corto alcance Bluetooth®).....	9
2 Seguridad	
2.1 Información de seguridad.....	10
2.2 Definiciones de seguridad.....	11
2.3 Instrucciones de seguridad para el funcionamiento.....	11
3 Instalación	
3.1 Introducción sobre la instalación.....	15
3.2 Componentes principales para la instalación.....	15
3.3 Preparativos generales.....	15
3.4 Antes de instalar los cables.....	15
3.5 Instalación del producto.....	20
3.6 Colocación del cable con estacas.....	22
3.7 Enterrar el cable delimitador o el cable guía.....	23
3.8 Extender el cable delimitador o el cable guía.....	23
3.9 Después de instalar el producto.....	23
3.10 Automower® Connect.....	24
3.11 Ajustes de Automower® Connect.....	25
4 Funcionamiento	
4.1 Interruptor principal.....	33
4.2 Inicio.....	33
4.3 Modo de funcionamiento - Arranque.....	33
4.4 Modo de funcionamiento Aparcar.....	34
4.5 Parada del producto.....	34
4.6 Apagado del producto.....	34
4.7 Carga de la batería.....	35
5 Mantenimiento	
5.1 Introducción - Mantenimiento.....	36
5.2 Limpie el producto.....	36
5.3 Sustitución de las cuchillas.....	37
5.4 Sustitución de las escobillas de las ruedas.....	37
5.5 Batería.....	37
5.6 Mantenimiento en invierno.....	38
6 Resolución de problemas	
6.1 Introducción - Resolución de problemas.....	39
6.2 Mensajes de error.....	39
6.3 Mensajes de información.....	44
6.4 Luz indicadora LED de la estación de carga.....	46
6.5 Luz indicadora LED de la estación de carga.....	47
6.6 Síntomas.....	48
6.7 Búsqueda de roturas en el cable de lazo.....	50
7 Transporte, almacenamiento y eliminación	
7.1 Transporte.....	53
7.2 Almacenamiento.....	53
7.3 Eliminación.....	53
8 Datos técnicos	
8.1 Datos técnicos.....	54
8.2 Marcas comerciales registradas.....	56
9 Garantía	
9.1 Condiciones de la garantía.....	57
10 Declaración de conformidad CE	

1 Introducción

Nº de serie:

Número de producto:

Código PIN:

El número de serie y el número de producto se encuentran en la placa de características y en el embalaje del producto.

- Registre su producto en www.husqvarna.com. Introduzca el número de serie del producto, el número de producto y la fecha de compra para registrar el producto.

1.1 Asistencia

Para obtener asistencia sobre el producto, póngase en contacto con su distribuidor Husqvarna.

1.2 Descripción del producto

Nota: Husqvarna actualiza periódicamente el aspecto y la función de los productos. Consulte la sección *Asistencia en la página 3*.

El producto es un robot cortacésped. El producto tiene una fuente de alimentación con batería y corta el césped automáticamente. Alterna continuamente entre corte y carga. El patrón de movimiento es aleatorio, lo que significa que el césped se corta de manera uniforme y con menos deterioro. El cable perimetral y el cable guía controlan el movimiento del producto dentro de la zona de trabajo. Los sensores del producto detectan cuándo se aproxima al cable delimitador. La parte delantera del producto siempre sobrepasa el cable delimitador a una distancia determinada antes de que gire el producto. Cuando el producto se encuentra con un obstáculo o se aproxima al cable delimitador, selecciona una nueva dirección.

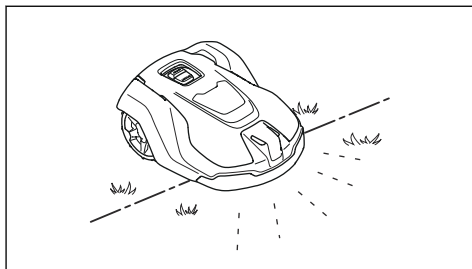

El usuario selecciona los ajustes de funcionamiento en la aplicación Automower® Connect. La aplicación muestra los ajustes de funcionamiento seleccionados y disponibles, además del modo de funcionamiento del producto.

1.2.1 Técnica de corte

El producto no produce emisiones, es fácil de usar y ahorra energía. La técnica de corte frecuente mejora la calidad del césped y reduce el uso de fertilizantes. No se necesita recoger el césped.

1.2.2 Búsqueda de la estación de carga

El producto funciona hasta que se reduce el nivel de carga de la batería y luego se dirige a la estación de carga. El producto cuenta con 3 métodos de localización de la estación de carga. Consulte la sección *Búsqueda de la estación de carga en la página 27*.

1.2.3 Automower® Connect

Automower® Connect es una aplicación móvil que permite seleccionar los ajustes de funcionamiento remotamente. Consulte la sección *Automower® Connect (solo Bluetooth®) en la página 31*.

1.3 Descripción del producto

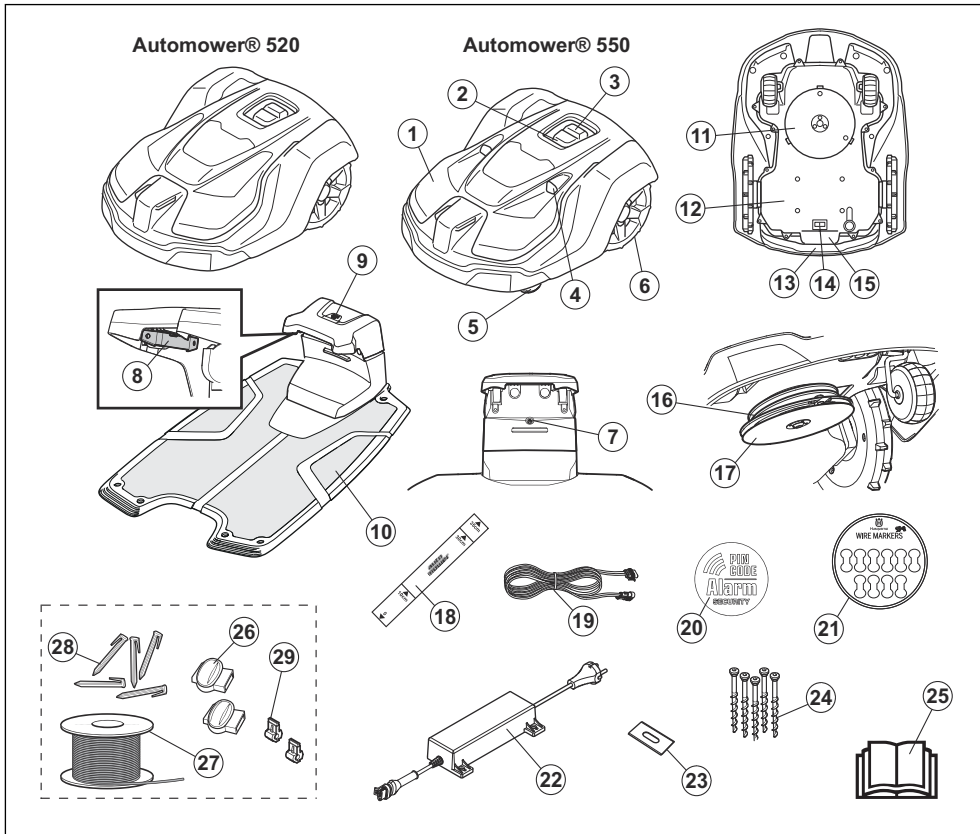

Los números de la ilustración representan:

- | | |
|---|---|
| 1. Carcasa | 14. Interruptor principal |
| 2. Indicador LED del producto | 15. Placa de características (incluye el código de identificación del producto) |
| 3. Botón START/STOP | 16. Disco de corte |
| 4. Sensores de ultrasonidos | 17. Disco protector |
| 5. Ruedas delanteras | 18. Galga |
| 6. Ruedas traseras | 19. Cable de baja tensión |
| 7. Indicador LED de la estación de carga | 20. Etiqueta de advertencia |
| 8. Pletinas de contacto | 21. Marcadores de cables |
| 9. Botón PARK | 22. Fuente de alimentación ¹ |
| 10. Estación de carga | 23. Cuchillas adicionales |
| 11. Sistema de corte | 24. Tornillos para fijar la estación de carga |
| 12. Chasis con sistema electrónico, batería y motores | 25. Manual de usuario y guía rápida |
| 13. Asa | 26. Acopladores para el cable de lazo ² |

¹ La apariencia puede variar en función del mercado

² Es una pieza del kit de instalación que se adquiere por separado.

- 27. Cable de lazo para lazo delimitador y cable guía³
- 28. Estacas⁴
- 29. Conector para el cable de lazo⁵

1.4 Símbolos que aparecen en el producto

Puede encontrar estos símbolos en el producto. Estúdielos con atención.



ADVERTENCIA: Lea las instrucciones del usuario antes de poner en funcionamiento el producto.



ADVERTENCIA: Desactive el producto antes de manipularlo o levantarlo.



ADVERTENCIA: Mantenga una distancia de seguridad con respecto al producto cuando esté en funcionamiento. Mantenga alejados las manos y los pies de las cuchillas giratorias.



ADVERTENCIA: No se monte encima del producto. No acerque las manos o los pies al producto ni los introduzca debajo.

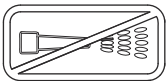

No utilice un equipo de limpieza de alta presión ni siquiera agua corriente para limpiar el producto.

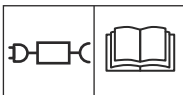

Utilice una fuente de alimentación extraíble de la potencia indicada en la etiqueta de características junto al símbolo.



Este producto cumple con las directivas CE vigentes.



No está permitido desechar este producto como residuo doméstico general. Asegúrese de que el producto se recicla de acuerdo con las normativas locales.



El chasis tiene componentes sensibles a descargas electrostáticas (ESD). El chasis tiene que volver a sellarse de manera profesional. Por estos motivos, el chasis solo podrá ser abierto por técnicos de mantenimiento autorizados. Un sello roto puede invalidar la totalidad o parte de la garantía.



El cable de baja tensión no se debe acortar, alargar ni empalmar.

No utilice un recortabordes cerca del cable de baja tensión. Tenga cuidado al recortar bordes donde estén colocados los cables.

1.5 Símbolos en Automower® Connect



El menú de programación se utiliza para definir cuándo desea que el producto corte el césped.



El menú de altura de corte permite al usuario ajustar la altura de corte del producto.



El menú de funcionamiento se utiliza para ajustar manualmente los parámetros de funcionamiento.



El menú de instalación se utiliza para ajustar manualmente los parámetros de instalación.



El menú de accesorios se utiliza para ajustar manualmente los parámetros de los accesorios.



El menú de ajustes se utiliza para establecer los parámetros generales del producto. (Solo está disponible para conectividad de corto alcance Bluetooth®)



El menú de seguridad permite al usuario seleccionar entre 3 niveles de seguridad. (Solo está disponible para conectividad de corto alcance Bluetooth®)

³ Consulte la nota 2

⁴ Consulte la nota 2

⁵ Consulte la nota 2



Automower® Connect es donde el usuario activa y desactiva el módulo Automower® Connect del producto. (Solo está disponible para conectividad de corto alcance Bluetooth®)

1.6 Símbolos de la batería



ADVERTENCIA: Las baterías de Ion-Litio pueden explotar o causar un incendio si se desmontan, se cortocircuitan o se manipulan de forma brusca. No las exponga al agua, al fuego ni a altas temperaturas.



Lea las instrucciones para el usuario.



No deseche la batería echándola al fuego ni la exponga a una fuente de calor.



No sumerja la batería en agua.

1.7 Instrucciones generales del manual

En el manual de usuario encontrará el siguiente sistema para simplificar su uso:

- El texto escrito en *cursiva* es el texto que aparece en la aplicación Automower® Connect o es una referencia a otro apartado del manual de usuario.
- El texto escrito en **negrita** representa uno de los botones del producto o de Automower® Connect.

1.8 Vista general de la estructura de los ajustes de Automower® Connect (1)

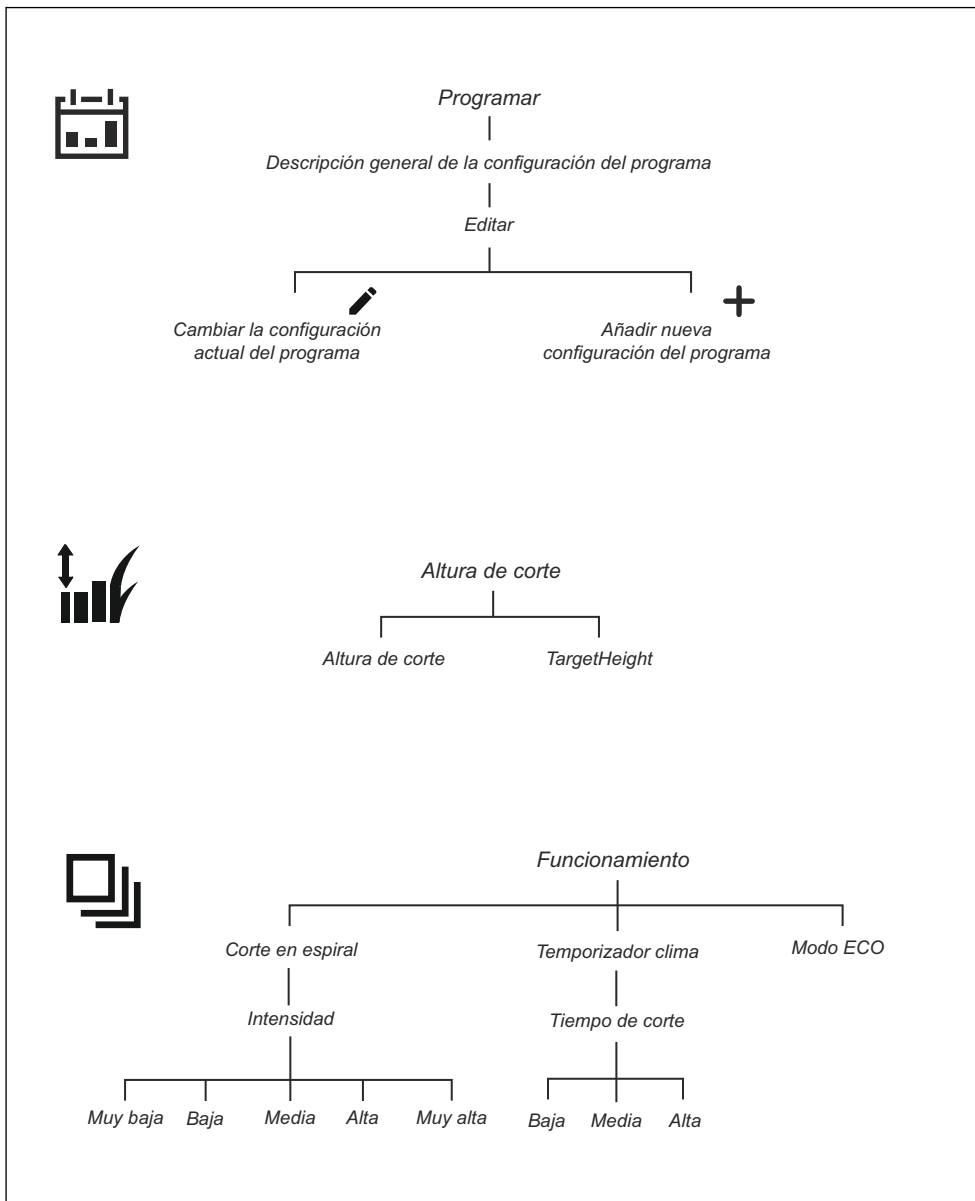

1.9 Vista general de la estructura de los ajustes de Automower® Connect (2)

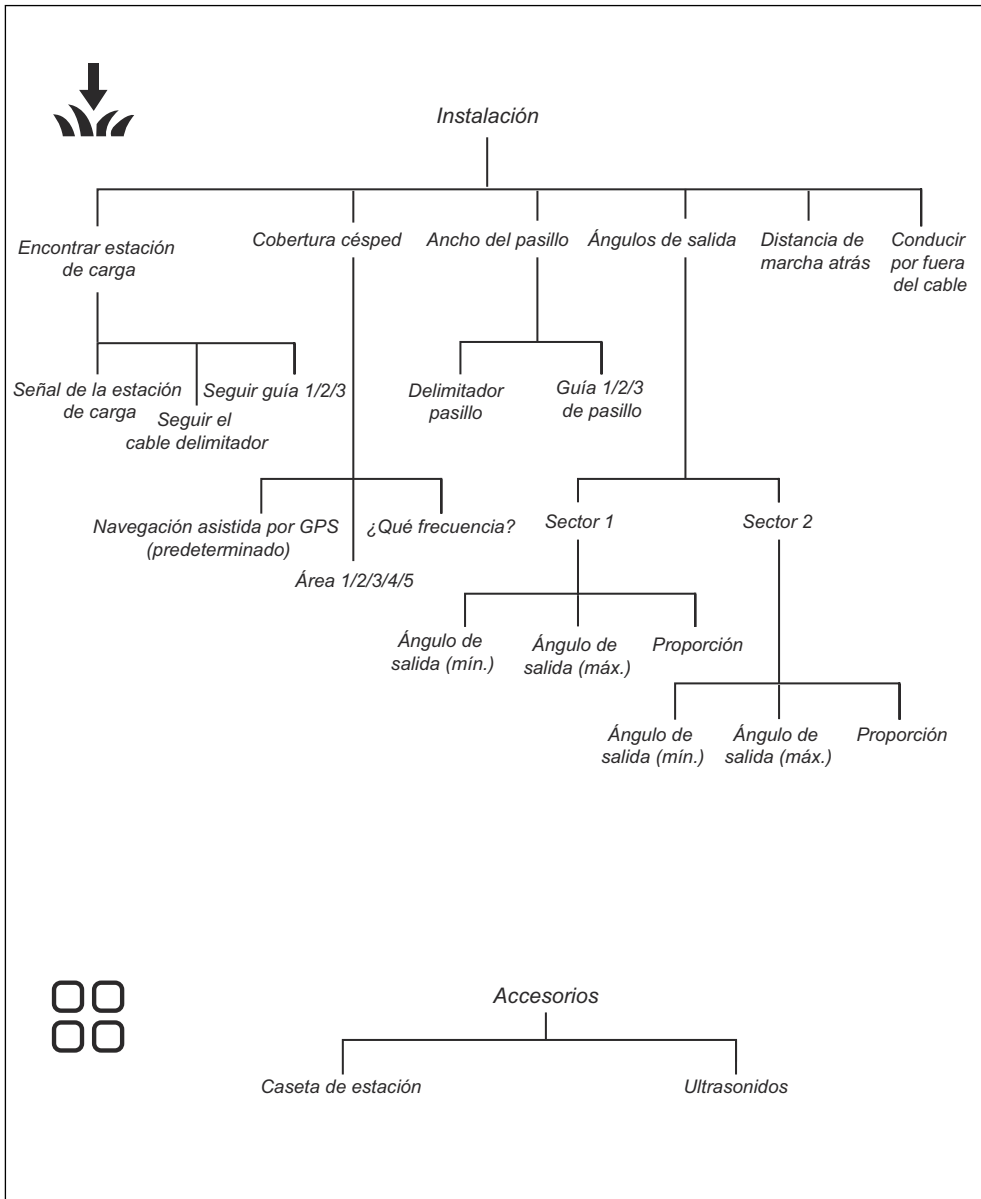

1.10 Vista general de la estructura de los ajustes de Automower® Connect (3) (solo conectividad de corto alcance Bluetooth®)

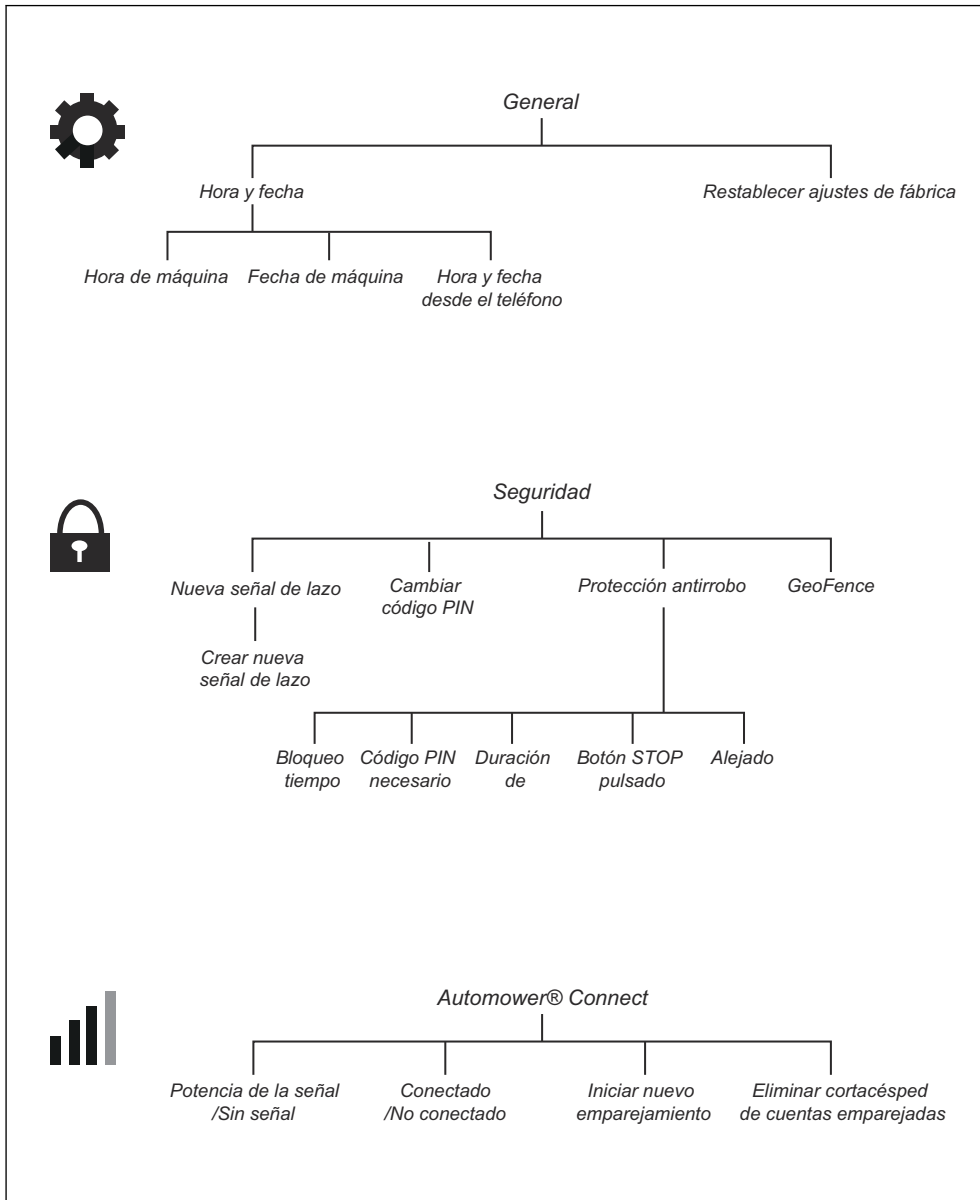

2 Seguridad

2.1 Información de seguridad

2.1.1 IMPORTANTE. LEA ESTE DOCUMENTO DETENIDAMENTE ANTES DE USAR EL PRODUCTO. GUÁRDELO COMO FUTURA REFERENCIA

El operador es responsable de los accidentes o situaciones de riesgo que puedan sufrir otras personas o sus bienes.

Este aparato no debe ser utilizado por personas (incluidos niños) con habilidades físicas, sensoriales o mentales reducidas (que pudieran afectar al manejo seguro del producto), o con falta de experiencia y conocimientos, a menos que lo hagan con supervisión o reciban instrucción en relación con el uso del aparato por parte de una persona responsable de su seguridad.

Los niños mayores de 8 años y las personas con facultades físicas, psíquicas o sensoriales disminuidas, o sin la experiencia y los conocimientos necesarios pueden usar este aparato si se les supervisa o instruye en lo que respecta al uso seguro del aparato y comprenden los peligros existentes. La legislación local puede restringir la edad del operador. Los niños no deberán llevar a cabo la limpieza ni el mantenimiento sin supervisión.

Nunca conecte la fuente de alimentación a una toma de corriente si el enchufe o el cable están dañados. Los cables desgastados o dañados aumentan el riesgo de descarga eléctrica.

Cargue la batería únicamente en la estación de carga suministrada. Un uso incorrecto puede provocar una descarga eléctrica, sobrecalentamiento o fuga de líquido corrosivo de la batería. En el caso de fuga de electrolito, enjuague con agua/ agente neutralizante. Acuda a un médico si entra en contacto con los ojos.

Utilice únicamente baterías originales recomendadas por el fabricante. No se puede garantizar la seguridad del producto si las baterías no son originales. No utilice baterías no recargables.

El aparato debe estar desconectado de la red eléctrica antes de retirar la batería.



ADVERTENCIA: El producto puede ser peligroso si se utiliza incorrectamente.



ADVERTENCIA: No utilice el producto si hay personas, especialmente niños, o animales cerca de la zona de trabajo.



ADVERTENCIA: Mantenga alejados las manos y los pies de las cuchillas giratorias. Nunca acerque las manos o los pies ni los introduzca debajo del producto cuando el producto esté encendido.



ADVERTENCIA: En caso de lesión o accidente, solicite asistencia médica.

2.2 Definiciones de seguridad

Las advertencias, precauciones y notas se utilizan para destacar información especialmente importante del manual.



ADVERTENCIA: Indica un riesgo de lesiones o incluso de muerte del usuario o de las personas cercanas si no se respetan las instrucciones del manual.



PRECAUCIÓN: Indica un riesgo de daños en el producto, otros materiales o el área adyacente si no se respetan las instrucciones del manual.

Nota: Se usa para proporcionar más información necesaria en una situación determinada.

2.3 Instrucciones de seguridad para el funcionamiento

2.3.1 Uso

- El producto solo se puede utilizar con el equipo recomendado por el fabricante. Todos los demás usos son inadecuados. Se deben seguir al pie de la letra las instrucciones de uso y mantenimiento del fabricante.
- Este producto solamente lo podrán manejar, mantener y reparar aquellas personas que conozcan perfectamente sus normas de seguridad y características especiales. Lea detenidamente el manual de usuario y asegúrese de entender su contenido antes de utilizar el producto.
- No está permitido modificar el diseño original del producto. Todas las modificaciones se harán por su cuenta y riesgo.
- Las señales de advertencia deberán situarse alrededor de la zona de trabajo del producto si se utiliza en lugares públicos. Las señales deberán mostrar el siguiente texto: **Advertencia: Cortacésped automático. Manténgase alejado de la máquina. Vigile a los niños.**

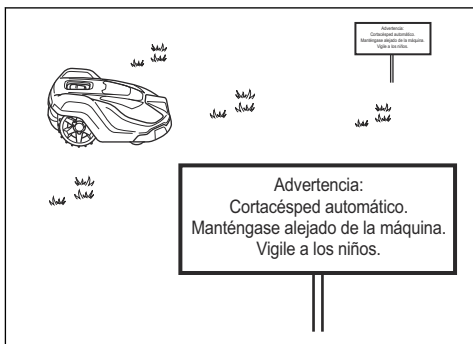

- Utilice el modo de estacionamiento; consulte *Modo de funcionamiento Aparcar en la página 34* o apague el producto cuando haya alguien, especialmente niños o animales, en la zona de trabajo. Consulte la sección *Apagado del producto en la página 34*. Es recomendable programar el producto para su uso durante las horas en las que la zona no presenta actividad. Tenga en cuenta que algunos animales, por ejemplo, los erizos, son nocturnos. El producto podría ser perjudicial para dichas especies. Consulte la sección *Programar en la página 25*.
- No instale la estación de carga ni ningún accesorio en un lugar que se encuentre a 60 cm (24 pulg.) o menos de cualquier material combustible. No instale la fuente alimentación en entornos fácilmente inflamables. En caso de funcionamiento incorrecto, la estación de carga y la fuente de alimentación se pueden calentar y crear un posible riesgo de incendio.
- Compruebe que no haya piedras, ramas, herramientas, juguetes u otros objetos en el césped. Si las cuchillas golpean contra objetos extraños pueden dañarse. Apague siempre el producto antes de retirar cualquier obstrucción. Inspeccione el producto para ver si está dañado antes de volver a encenderlo. Consulte la sección *Apagado del producto en la página 34*.

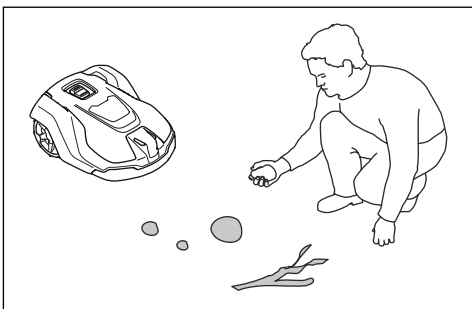

- Si el producto empieza a vibrar de manera anómala, Apague siempre el producto y

compruebe si hay daños antes de volver a ponerlo en marcha. Consulte *Apagado del producto en la página 34*.

- Encienda el producto conforme a las instrucciones. Cuando el producto esté encendido; mantenga alejadas las manos y los pies de las cuchillas giratorias. Nunca introduzca las manos ni los pies debajo del producto.
- No toque nunca las piezas móviles peligrosas, como el disco de corte, antes de que se hayan detenido por completo.
- Nunca levante ni transporte el producto cuando esté encendido.
- Nunca se puede permitir que el producto colisione con personas u otros seres vivos. Si una persona u otro ser vivo se interpone en el recorrido del producto, este último se debe detener inmediatamente. Consulte la sección *Parada del producto en la página 34*.
- No coloque ningún objeto encima del producto ni de la estación de carga.
- No permita que el producto funcione con una protección, un disco de corte o la carcasa defectuosos. Nunca debería utilizarse con cuchillas, tornillos, tuercas o cables dañados. Nunca conecte un cable dañado ni toque el cable dañado antes de desconectarlo de la red eléctrica.
- No utilice el producto si el botón **STOP** no funciona.
- Apague siempre el producto cuando no vaya a utilizarlo. El producto solo puede arrancarse una vez que se haya introducido el código PIN correspondiente.
- El producto no se debe utilizar nunca al mismo tiempo que un aspersor. Utilice la función *Programar* para evitar que el producto y los aspersores estén activos al mismo tiempo. Consulte la sección *Programar en la página 25*.
- Husqvarna no garantiza la total compatibilidad entre el producto y otro tipo de sistemas inalámbricos, como mandos a distancia, radiotransmisores, bucles magnéticos, vallas eléctricas enterradas para animales o similares.
- La alarma incorporada es muy ruidosa. Tenga cuidado, especialmente si el producto se utiliza en interiores.
- Los objetos metálicos presentes en el suelo (por ejemplo, hormigón armado o redes antitopos) pueden representar un obstáculo. Los objetos metálicos pueden causar interferencias en la señal de lazo y producir un paro.
- La temperatura de funcionamiento y almacenamiento es de entre 0 y 50 °C (32-122 °F). El rango de temperaturas de carga es de entre 0 y 45 °C (32-113 °F). Las temperaturas demasiado elevadas pueden causar daños en el producto.

2.3.2 Seguridad de la batería



ADVERTENCIA: Las baterías de ion de litio pueden explotar o causar un incendio si se desmontan, se cortocircuitan, o se exponen al agua, al fuego o a altas temperaturas. Maneje con cuidado, no desmonte o abra la batería ni efectúe ningún tipo de maniobra eléctrica o mecánica peligrosa. Se debe evitar la exposición a la luz solar directa.

Para obtener más información acerca de la batería, consulte la sección *Datos técnicos en la página 54*

2.3.3 Cómo elevar y mover el producto



ADVERTENCIA: Antes de levantar el producto, apáguelo. El producto se desactiva cuando el **interruptor principal** se encuentra en la posición *0*.



PRECAUCIÓN: No levante el producto mientras esté aparcado en la estación de carga. Esto podría dañar la estación de carga y el producto. Pulse **STOP** y tire del producto para extraerlo de la estación de carga antes de levantarlo.

Para moverse de forma segura desde la zona de trabajo y dentro de ella:

1. Pulse el botón **STOP** para detener el producto.

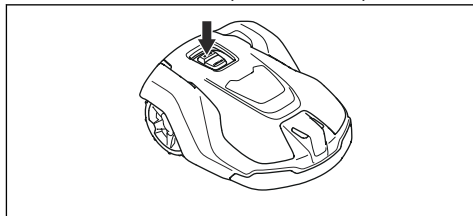

2. Coloque el interruptor principal en la posición *0*.

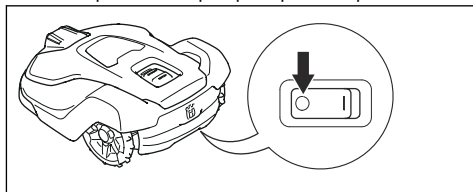

3. Transporte el producto por el asa con el disco de corte alejado del cuerpo.



2.3.4 Mantenimiento



ADVERTENCIA: Al darle la vuelta al producto, el interruptor principal debe estar siempre en la posición *0*.

El interruptor principal debe estar en la posición *0* antes de la realización de cualquier trabajo en el chasis del producto, como su limpieza y la sustitución de las cuchillas.

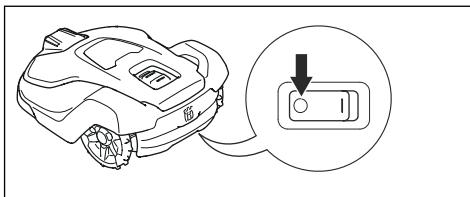

PRECAUCIÓN: Nunca utilice un equipo de limpieza de alta presión ni agua corriente para limpiar el producto. Nunca utilice disolventes para la limpieza.



PRECAUCIÓN: Utilice el enchufe para desconectar la estación de carga antes de realizar cualquier trabajo de limpieza o mantenimiento en la estación de carga o el cable delimitador.

Inspeccione el producto cada semana y sustituya cualquier componente dañado o desgastado. Consulte la sección *Mantenimiento en la página 36*.

2.3.5 En caso de tormenta eléctrica

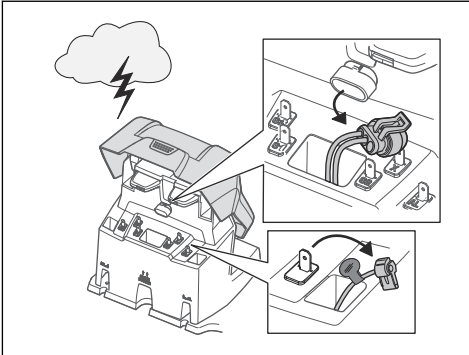

Para reducir el riesgo de daños en los componentes eléctricos del producto y en la estación de carga, recomendamos desconectar todas las conexiones de la estación de carga (suministro eléctrico, cable delimitador y cable guía) si existe riesgo de tormenta eléctrica.

1. Marque los cables para facilitar la reconexión. Las conexiones de la estación de carga están identificadas con AR, AL y G1/G2/G3.
2. Desconecte todos los cables conectados y la fuente de alimentación.
3. Conecte todos los cables y la fuente de alimentación cuando desaparezca el riesgo de tormenta. Es importante que cada cable se conecte al punto correcto.

3 Instalación

3.1 Introducción sobre la instalación



ADVERTENCIA: Asegúrese de leer y comprender el capítulo sobre seguridad antes de instalar el producto.



PRECAUCIÓN: Utilice material para la instalación y piezas de repuesto originales.

Nota: Consulte www.husqvarna.com para obtener más información acerca de la instalación.

Automower® 550 cuenta con la función Automower® Club Solution que le permite utilizar 2 o 3 productos en la misma instalación (consulte *Automower® Club Solution en la página 20*).

3.2 Componentes principales para la instalación

La instalación incluye los siguientes componentes:

- Un robot cortacésped que corta el césped automáticamente.
- Una estación de carga, que tiene tres funciones:
 - Enviar señales de control a lo largo del cable delimitador.
 - Enviar señales de control a lo largo del cable guía para que el producto pueda seguir el cable guía hasta ciertas zonas remotas del jardín y encontrar el camino de vuelta a la estación de carga.
 - Cargar el producto.
- Una fuente de alimentación, que se conecta a la estación de carga y a una toma de corriente de 100-240 V.
- Se debe colocar el cable de lazo alrededor del área de trabajo y de los objetos y plantas donde el producto no debe chocar. El cable de lazo se utiliza tanto para cable delimitador como para cable guía.

3.3 Preparativos generales



PRECAUCIÓN: Los charcos en el césped pueden causar daños al producto.

Nota: Lea todo el capítulo Instalación antes de empezar la instalación. La forma en que se realiza la

instalación afecta al rendimiento del producto. Por tanto, es importante planificar bien la instalación.

- Elabore un plano de la zona de trabajo en el que se incluyan todos los obstáculos. Esta medida permite determinar con facilidad las posiciones ideales de la estación de carga, el cable delimitador y el cable guía.
- Marque en el plano el lugar donde colocará la estación de carga, el cable de vuelta y el cable guía.
- Tape los baches del césped.
- Corte la hierba antes de instalar el producto. Asegúrese de que la hierba tiene una altura máxima de 10 cm (4 pulg.).

Nota: Durante las primeras semanas tras la instalación, percibirá un nivel sonoro más alto de lo normal al cortar el césped. Cuando el producto lleve cierto tiempo cortando la hierba, el ruido será mucho más bajo.

3.4 Antes de instalar los cables

Puede optar por montar los cables con estacas o enterrarlos. Puede combinar ambos métodos en la misma zona de trabajo.



PRECAUCIÓN: Si utiliza un escarificador en la zona de trabajo, entierre el cable delimitador y el cable guía para no dañarlos.

3.4.1 Determinar el lugar donde se colocará la estación de carga

- Deje un mínimo de 2 m (7 pies) de espacio libre delante de la estación de carga. Consulte la sección *Determinar el lugar donde se colocará el cable guía en la página 19*.
- Deje un mínimo de 150 cm (60 pulg.) de espacio libre a la derecha y a la izquierda del centro de la estación de carga.
- Coloque la estación de carga cerca de una toma de corriente.
- Coloque la estación de carga sobre una superficie plana.
- La base de la estación de carga no debe estar doblada.

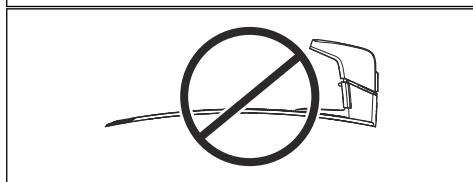
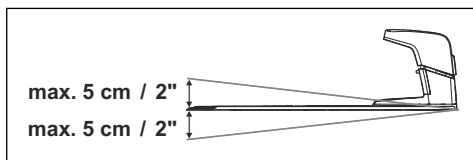

- Si el área de trabajo tiene dos partes separadas por una pendiente pronunciada, recomendamos colocar la estación de carga en la sección inferior.
- Coloque la estación de carga en una zona que esté protegida de la luz del sol.
- Si la estación de carga se instala en una isla, conecte el cable guía a la isla. Consulte la sección *Habilitar una isla en la página 18*.

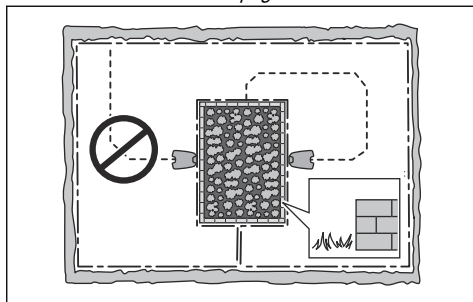

3.4.2 Determinar el lugar donde se colocará la fuente de alimentación



ADVERTENCIA: No corte ni extienda el cable de baja tensión. Puede sufrir una descarga eléctrica.



PRECAUCIÓN: Asegúrese de que las cuchillas del producto no puedan cortar el cable de baja tensión.



PRECAUCIÓN: No coloque el cable de baja tensión en una bobina o debajo de la base de la estación de carga. La bobina causa interferencias en la señal de la estación de carga.

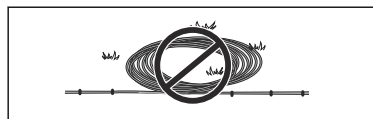

- Coloque la fuente de alimentación en una zona a cubierto y protegida del sol y la lluvia.
- Coloque la fuente de alimentación en una zona bien ventilada.
- Utilice un dispositivo de corriente residual (RCD) con una corriente de desconexión de 30 mA como máximo cuando conecte la fuente de alimentación a la toma de corriente.

Hay disponibles como accesorios cables de baja tensión de distinta longitud.

3.4.3 Elección del lugar donde se colocará el cable delimitador



PRECAUCIÓN: Debe haber una barrera con una altura mínima de 15 cm (6 pulg.) entre el cable delimitador y las masas de agua, las pendientes, los precipicios o las vías públicas. De esta forma, evitará daños en el producto.



PRECAUCIÓN: No utilice el producto sobre grava.



PRECAUCIÓN: No haga curvas muy cerradas cuando instale el cable delimitador.



PRECAUCIÓN: Para lograr un funcionamiento óptimo sin ruido, aíse todos los obstáculos como, por ejemplo, árboles, raíces y piedras.

El cable delimitador debe colocarse formando un bucle alrededor del área de trabajo. Los sensores del producto detectan cuando este se aproxima al cable delimitador y hacen que cambie de dirección. Todas las partes que componen el área de trabajo deben encontrarse a un máximo de 35 m (115 pies) del cable delimitador.

Para facilitar la conexión entre el cable guía y el cable delimitador, se recomienda hacer una gaza en el cable delimitador por la que se pasará el cable guía para conectarlos. Realice la gaza con unos 20 cm (8 pulg) de cable delimitador.

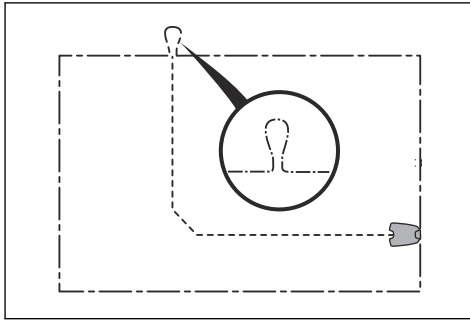

Nota: Elabore un plano del área de trabajo antes de instalar el cable delimitador y el cable guía.

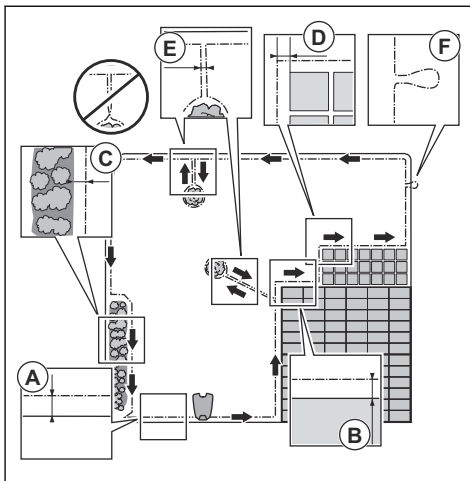

- Coloque el cable delimitador alrededor de toda el área de trabajo (A). Ajuste la distancia entre el cable delimitador y los obstáculos.
- Coloque el cable delimitador a 35 cm (14 pulg.) (B) de un obstáculo que tenga más de 5 cm (2 pulg.) de altura.

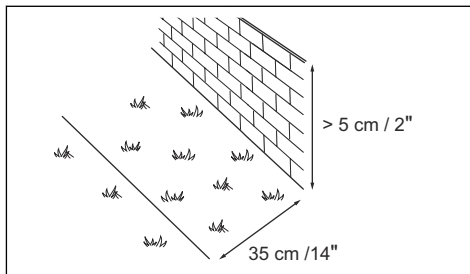

- Coloque el cable delimitador a 30 cm (12 pulg.) (C) de un obstáculo que tenga 1-5 cm (0.4-2 pulg.) de altura.

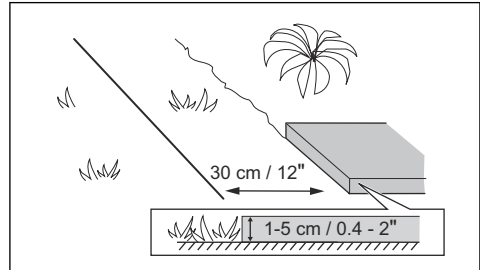

- Coloque el cable delimitador a 10 cm (4 pulg.) (D) de un obstáculo que tenga menos de 1 cm (0.4 pulg.) de altura.

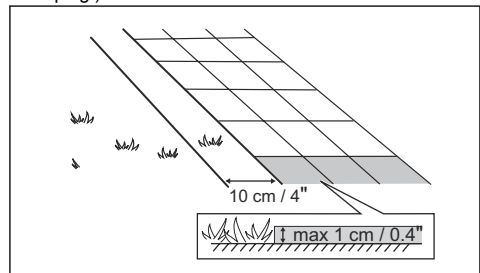

- Si tiene un sendero de adoquines a ras del césped en el jardín, coloque el cable delimitador debajo de los adoquines.

Nota: Si el sendero de adoquines tiene un ancho mínimo de 30 cm (12 pulg.), utilice el ajuste de fábrica para la función *Avanzar más allá del cable* para cortar toda la hierba contigua a los adoquines. Consulte la sección *Conducir fuera cable en la página 29*.

- Si hace una isla, coloque el cable delimitador que entra y sale de la isla cerca el uno del otro (E). Coloque los cables en la misma estaca. Consulte la sección *Habilitar una isla en la página 18*.
- Haga una gaza (F) en el punto en el que el cable guía se vaya a conectar al cable delimitador.

3.4.3.1 Colocar el cable de vuelta en una pendiente

El producto puede utilizarse en pendientes del 45%. Las pendientes demasiado pronunciadas deben demarcarse con el cable delimitador. La inclinación (%) indica la altura por metro. Por ejemplo: 10 cm / 100 cm = 10%.

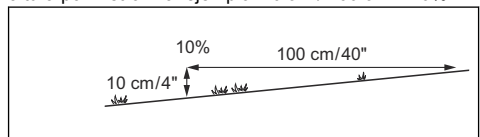

- Si la pendiente existente en la zona de trabajo tiene más de un 45% de inclinación, aíslala con el cable de vuelta.
- Si la pendiente se encuentra en el perímetro del césped y tiene más de un 15% de inclinación, coloque el cable delimitador a 20 cm (8 pulg.) (A) del perímetro.
- Si la pendiente está junto a una vía pública, coloque una barrera con un mínimo de 15 cm (6 pulg.) en el perímetro donde se encuentra la pendiente. La barrera puede consistir en un muro o una valla.

3.4.3.2 Pasillos

Un pasillo es un tramo con cable delimitador a ambos lados que sirve para conectar 2 partes de la zona de trabajo. La distancia entre el cable delimitador y los lados del pasillo debe ser como mínimo de 60 cm (24 pulg.).

Nota: Si el pasillo tiene menos de 2 m (6.5 pulg.) de ancho, instale un cable guía a través del pasillo.

La distancia mínima recomendada entre el cable guía y el cable delimitador debe ser de 30 cm (12 pulg.). El producto funciona siempre a la izquierda del cable guía (si se mira en dirección a la estación de carga). Es recomendable que haya el máximo espacio libre posible a la izquierda del cable guía (A).

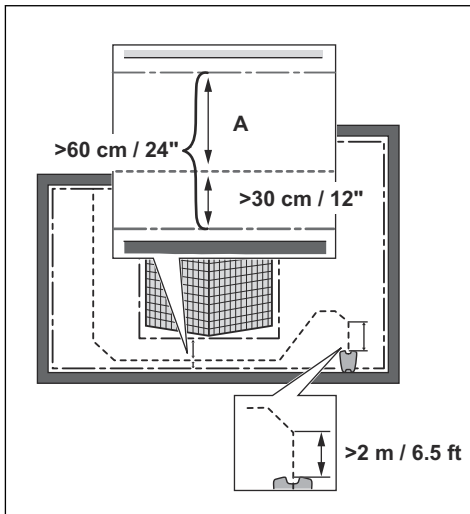

3.4.3.3 Habilitar una isla



PRECAUCIÓN: No cruce las secciones del cable de vuelta. Las

secciones del cable de vuelta deben discurrir en paralelo.



PRECAUCIÓN: No coloque el cable guía sobre el cable delimitador.



PRECAUCIÓN: Aísle o quite los obstáculos que tengan menos de 15 cm (5.9 pulg.) de altura. Aísle o quite los obstáculos que provoquen ligeras pendientes, como piedras, plantas o raíces. De esta forma, evitará daños en las cuchillas del producto.

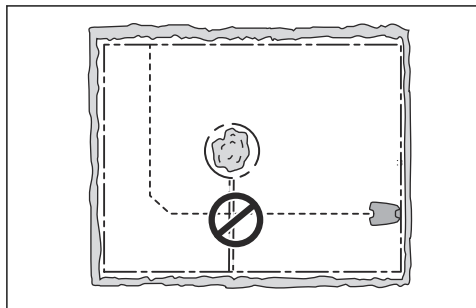

Para crear islas, aíslate espacios en la zona de trabajo con el cable delimitador. Es recomendable que aíslate cualquier objeto estable presente en la zona de trabajo.

Algunos obstáculos se mantienen firmes ante una colisión, por ejemplo, los árboles y los arbustos de más de 15 cm (5.9 pulg.) de altura. Cuando el producto choca con ellos, cambia de dirección.

- Dirija el cable de vuelta hacia el obstáculo y alrededor de él para habilitar una isla.
- Una las 2 secciones de ida y de vuelta del cable delimitador de la isla. De esta forma, el producto se desplazará por el cable.
- Coloque las 2 secciones del cable de vuelta en la misma estaca.

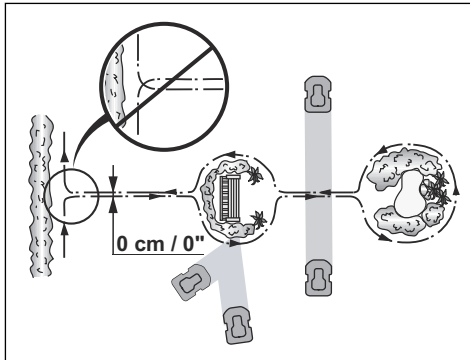

3.4.3.4 Crear una zona secundaria

Cree una zona secundaria (B) si la zona de trabajo tiene 2 zonas que no están conectadas por un pasillo. La zona de trabajo donde se encuentre la estación de carga será la zona principal (A).

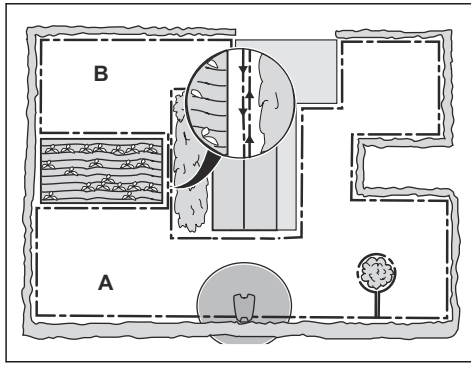

Nota: El producto debe trasladarse manualmente entre la zona principal y la zona secundaria.

- Coloque el cable delimitador alrededor de la zona secundaria (B) para crear una isla. Consulte la sección *Habilitar una isla en la página 18*.

Nota: El cable delimitador debe colocarse formando 1 lazo alrededor de toda la zona de trabajo (A + B).

Nota: Cuando el producto corta la hierba en la zona secundaria, debe seleccionarse el modo *Área secundaria*. Consulte la sección *Modo de funcionamiento - Arranque en la página 33*.

3.4.4 Determinar el lugar donde se colocará el cable guía

- Coloque el cable guía en una línea que se encuentre como mínimo a 2 m (7 ft) delante de la estación de carga.
- Deje todo el espacio libre posible a la izquierda del cable guía, mirando en dirección a la estación de carga. Consulte la sección *Determinar el lugar donde se colocará la estación de carga en la página 15*.
- Coloque el cable guía como mínimo a 30 cm (12 pulg.) del cable de vuelta.
- No haga curvas cerradas cuando instale el cable guía.

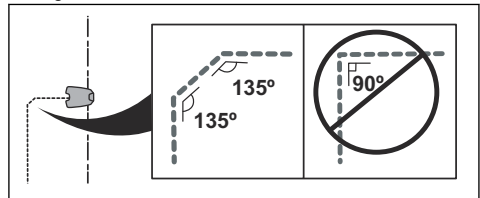

- Si la zona de trabajo tiene una pendiente, coloque el cable guía en diagonal con respecto a la pendiente.

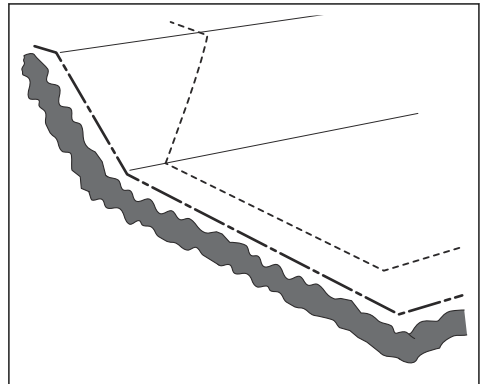

3.4.5 Ejemplos de zona de trabajo

- Si la estación de carga se coloca en una zona pequeña (A), asegúrese de que la distancia hasta el cable delimitador sea de al menos 3 m (10 pies) delante de la estación de carga.
- Si la zona de trabajo tiene un pasillo (B) sin un cable guía instalado, la distancia mínima recomendada entre los cables delimitadores debe ser de 2 m/6.5 pies. Con un cable guía instalado en el pasillo, la distancia mínima recomendada entre los cables delimitadores debe ser de 60 cm/24 pulg.
- Si la zona de trabajo tiene áreas conectadas por un pasillo estrecho (B), puede configurar el

producto para que primero siga y luego abandone el cable guía después de una distancia determinada (C). Los ajustes se pueden cambiar en *Cobertura césped en la página 28*.

- Utilice la navegación asistida por GPS, que ayuda al producto a optimizar el funcionamiento. Consulte la sección *Cobertura césped en la página 28*.
- Si la zona de trabajo incluye una zona secundaria (D), consulte *Área secundaria en la página 34*. Ponga el producto en la zona secundaria y seleccione el modo *Área secundaria*.

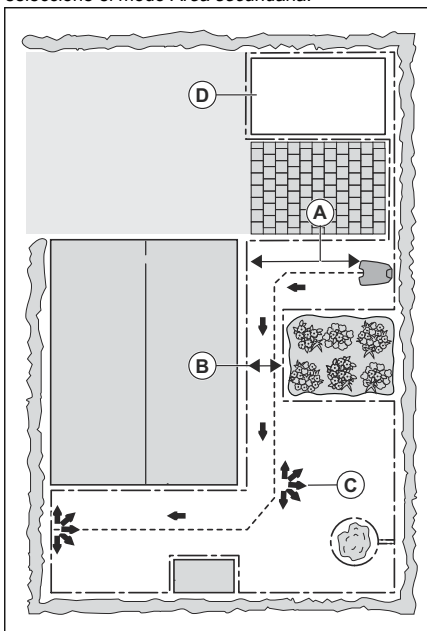

3.4.6 Automower® Club Solution

Automower® Club Solution permite utilizar 2 o 3 productos en una instalación. Requiere una configuración especial en el producto, y una instalación diferente de los cables delimitadores y las estaciones de carga. Para utilizar Automower® Club Solution, póngase en contacto con su representante local de Husqvarna.

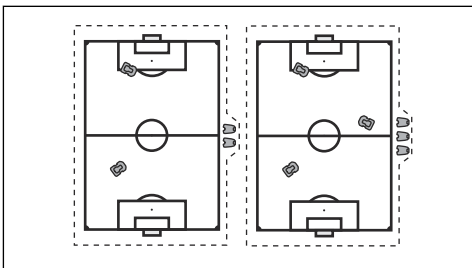

La instalación del cable delimitador y las estaciones de carga debe realizarse en paralelo. La distancia recomendada (A) entre las estaciones de carga es de 5 m/16 pies. La anchura máxima de la zona de trabajo es de 70 m/230 pies.

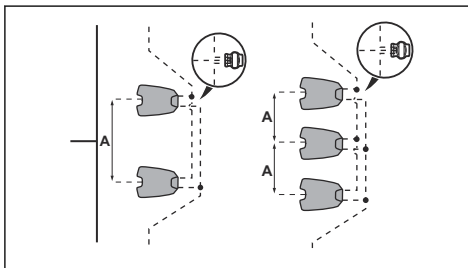

Los cambios al utilizar la configuración Automower® Club Solution son:

- El producto encontrará la estación de carga con la señal de la estación de carga o seguirá el cable delimitador hacia la derecha.
- No puede utilizar cables guía.
- No puede utilizar el botón **Aparcar**.
- La velocidad del disco de corte y el nivel de ruido aumentan.

3.5 Instalación del producto

3.5.1 Herramientas de instalación

- Martillo/mazo de plástico: Para facilitar la colocación de las estacas en el suelo.
- Cortabordes/pala recta: Para enterrar el cable delimitador.
- Alicates universales: Para cortar el cable delimitador y presionar los conectores para unirlos.
- Alicates ajustables: Para presionar los acopladores juntos.

3.5.2 Instalar la estación de carga



ADVERTENCIA: Cumpla con las normas de su país relativas a la seguridad eléctrica.



ADVERTENCIA: El producto solo se puede utilizar con una unidad de alimentación suministrada por Husqvarna.



ADVERTENCIA: No coloque la fuente de alimentación a una altura en la que exista el riesgo de contacto con agua. No coloque la fuente de alimentación en el suelo.



ADVERTENCIA: No deje estanca la fuente de alimentación. El agua condensada puede dañar la fuente de alimentación y aumentar el riesgo de choque eléctrico.



ADVERTENCIA: Riesgo de descarga eléctrica. Realice la instalación únicamente en un dispositivo de corriente residual (RCD) con una corriente de desconexión de 30 mA como máximo cuando conecte la fuente de alimentación a la toma de corriente. Aplicable a EE. UU./ Canadá. Si la fuente de alimentación se instala en el exterior: Riesgo de sacudida eléctrica. Realice la instalación únicamente en un interruptor diferencial de clase A (RCD) que tenga un cuerpo impermeable con una clavija de conexión insertada o extraída.



PRECAUCIÓN: No abra más orificios en la base de la estación de carga.



PRECAUCIÓN: No pise la placa base de la estación de carga.



ADVERTENCIA: El cable de alimentación y el cable alargador deben estar fuera de la zona de trabajo para evitar daños en los cables.

Al conectar la fuente de alimentación, utilice únicamente una toma de corriente que esté conectada a un dispositivo de corriente residual (RCD).

1. Lea detenidamente las instrucciones sobre dónde debe colocarse la estación de carga. Consulte la sección *Determinar el lugar donde se colocará la estación de carga en la página 15*.
2. Coloque la estación de carga en la zona seleccionada.

Nota: No fije la estación de carga al suelo con los tornillos suministrados hasta que no haya instalado el cable guía. Consulte la sección *Instalar el cable guía en la página 22*.

3. Conecte el cable de baja tensión a la estación de carga.
4. Coloque la fuente de alimentación a una altura mínima de 30 cm (12 pulg.).

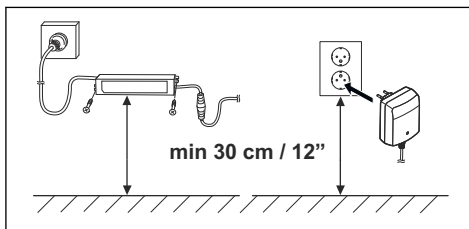

5. Conecte el cable de la fuente de alimentación a una toma de corriente de 100-240 V.

Nota: El robot cortacésped puede cargarse cuando se conecta la estación de carga. Ponga el producto en la estación de carga mientras coloca los cables guía y delimitador. Encienda el producto para empezar a cargarlo. Consulte la sección *Interruptor principal en la página 33*. No realice ningún ajuste en el producto hasta que haya finalizado la instalación.

6. Ponga el cable de baja tensión en el suelo con estacas o entierrelo. Consulte *Colocación del cable con estacas en la página 22* o *Enterrar el cable delimitador o el cable guía en la página 23*.
7. Conecte los cables a la estación de carga después de haber instalado el cable delimitador y el cable guía. Consulte *Instalación del cable delimitador en la página 21* y *Instalar el cable guía en la página 22*.
8. Fije la estación de carga a tierra con los tornillos suministrados después de instalar el cable guía. Consulte la sección *Instalar el cable guía en la página 22*.

3.5.3 Instalación del cable delimitador



PRECAUCIÓN: No deje enrollado el cable sobrante. El cable enrollado provoca interferencias con el producto.

1. Coloque el cable delimitador por toda la zona de trabajo. Inicie y complete la instalación por detrás de la estación de carga.
2. Abra el conector y coloque el cable delimitador en él.

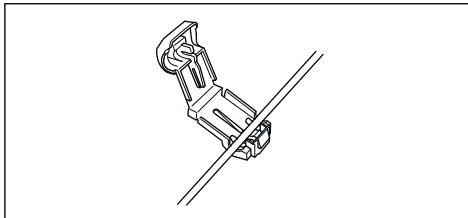

3. Cierre el conector con unos alicates.

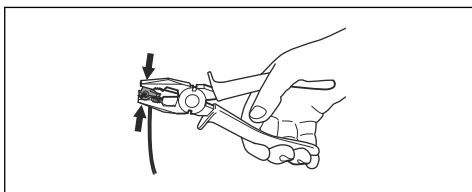

4. Corte el cable delimitador 1-2 cm (0.4-0.8 pulg.) por encima de cada conector.
5. Presione el conector derecho sobre el pasador metálico de la estación de carga con la marca "AR".
6. Presione el conector izquierdo sobre el pasador metálico de la estación de carga con la marca "AL".

3.5.4 Instalar el cable guía



PRECAUCIÓN: Torcer los cables juntos o un bloque de terminales roscados aislado con cinta aislante no son empalmes adecuados. La humedad del suelo hará que el cable se oxide y tras un tiempo puede producirse un circuito abierto.

1. Abra el conector y coloque el cable en él.
2. Cierre el conector con unos alicates.
3. Corte el cable guía 1-2 cm (0.4-0.8 pulg.) por encima de cada conector.
4. Inserte el cable guía por la ranura de la base de la estación de carga.
5. Coloque el conector sobre el pasador metálico de la estación de carga con la marca "G1" (si procede, hágalo también con "G2" y "G3").
6. Desconecte la estación de carga de la toma de corriente.
7. Coloque el extremo del cable guía en el lazo del cable delimitador.
8. Corte el cable delimitador con unos alicates.
9. Conecte el cable guía al cable delimitador con un acoplador.

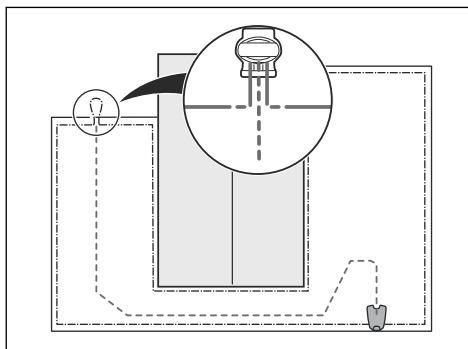

- a) Inserte los 2 extremos del cable delimitador y el extremo del cable guía en el acoplador.

Nota: Cerciórese de que pueda ver los extremos de los cables a través de la zona transparente del acoplador.

- b) Presione el botón del acoplador con unos alicates ajustables.

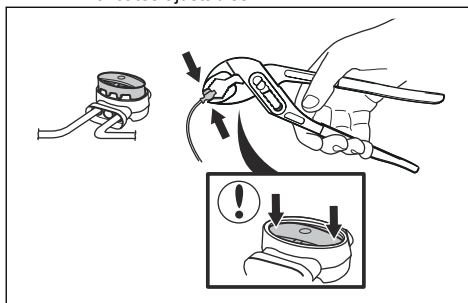

10. Fije el cable guía al suelo con estacas o entierre el cable guía en el suelo. Consulte *Colocación del cable con estacas en la página 22* o *Enterrar el cable delimitador o el cable guía en la página 23*.
11. Conecte la estación de carga a la toma de corriente.

3.6 Colocación del cable con estacas



PRECAUCIÓN: Asegúrese de que las estacas fijen bien al suelo el cable delimitador y el cable guía.



PRECAUCIÓN: Si el césped se corta demasiado bajo justo después de la instalación, el aislamiento del cable se puede dañar. Es posible que, si el aislamiento está dañado, no aparezcan interrupciones hasta varias semanas o meses después.

1. Coloque el cable delimitador y el cable guía en el suelo.
2. Coloque las estacas a un máximo de 30 cm (12 pulg.) de distancia entre sí.
3. Fije las estacas en el suelo con un martillo convencional o con cabeza de plástico.

Nota: El cable estará cubierto con hierba y no estará a la vista transcurridas unas semanas.

3.7 Enterrar el cable delimitador o el cable guía

- Abra una zanja en el suelo con un cortabordes o una pala recta.
- Entierre el cable delimitador o el cable guía 1-20 cm (0.4-8 pulg.) en el suelo.

3.8 Extender el cable delimitador o el cable guía

Nota: Extienda el cable delimitador o el cable guía si son muy cortos para la zona de trabajo. Utilice piezas de repuesto originales, por ejemplo, acopladores.

1. Desconecte la estación de carga de la toma de corriente.
2. Corte el cable delimitador o el cable guía en el punto necesario para instalar la extensión con la ayuda de unos alicates.
3. A continuación, añada el cable donde necesite instalar la extensión.
4. Coloque el cable delimitador o el cable guía en la posición deseada.
5. Coloque los extremos del cable en un acoplador.

Nota: Cerciórese de que pueda ver los extremos del cable delimitador o del cable guía a través de la zona transparente del acoplador.

6. Presione la tapa del acoplador con unos alicates para fijar los cables en el acoplador.

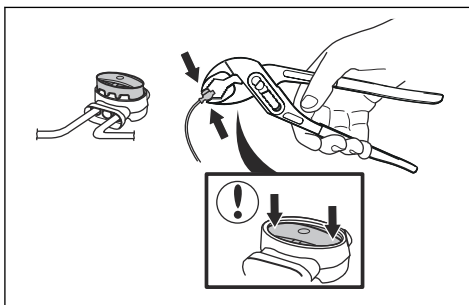

7. Fije el cable delimitador o el cable guía en su lugar con estacas.
8. Conecte la estación de carga a la toma de corriente.

3.9 Después de instalar el producto

3.9.1 Comprobación visual de la estación de carga

1. Asegúrese de que la luz indicadora LED de la estación de carga esté encendida en verde.
2. Si la luz indicadora LED no está encendida de color verde, revise la instalación. Consulte *Luz indicadora LED de la estación de carga en la página 46* y *Instalar la estación de carga en la página 20*.

3.9.2 Reglaje básico

Al encender el producto por primera vez, es necesario realizar ciertos ajustes básicos antes de poder empezar a utilizarlo. Por ejemplo, debe emparejar el producto con la estación de carga y puede optar por activar la protección antirrobo en GeoFence. Consulte la sección *GeoFence en la página 31*. También debe emparejar el producto con la aplicación Automower® Connect para poder cambiar los ajustes y utilizar el producto. Consulte la sección *Automower® Connect en la página 24*.

1. Encienda el producto.

Nota: El modo de emparejamiento Bluetooth® está activo durante 3 minutos. Si no se ha realizado con éxito el emparejamiento dentro de este periodo de tiempo, apague el producto. Espere hasta que el indicador de estado LED no esté encendido y, a continuación, encienda de nuevo el producto.

2. Introduzca el código PIN de fábrica.
3. Inicie sesión en su cuenta de Husqvarna en la aplicación Automower® Connect.
4. Inicie Bluetooth® en su dispositivo móvil.
5. Seleccione *Mis cortacéspedes* en la aplicación Automower® Connect y, a continuación, seleccione el signo más (+).

6. Seleccione el modelo. La aplicación Automower® Connect busca productos disponibles en corto alcance (Bluetooth®).
7. Seleccione el producto.
8. Siga las instrucciones de la aplicación Automower® Connect.

Nota: Solo es necesario emparejar la aplicación Automower® Connect con el producto una vez.

Nota: La aplicación Automower® Connect debe estar completamente cerrada para poder desconectarla.

3.10 Automower® Connect

La aplicación proporciona 2 modos de conectividad: Conectividad móvil de largo alcance y conectividad de corto alcance Bluetooth®.

El producto puede conectarse a dispositivos móviles que tengan la aplicación Automower® Connect instalada. Automower® Connect es una aplicación gratuita para su dispositivo móvil. La aplicación Automower® Connect proporciona funciones adicionales para su producto Husqvarna. Puede:

- Consulte el estado de su producto.
- Modificar los ajustes de su producto.
- Obtener información ampliada sobre el producto.
- Recibir una alarma en caso de que el producto salga de la zona de trabajo.
- Consulte las estadísticas de su producto.

Nota: Automower® Connect no puede utilizarse en todos los países como consecuencia de las diferencias en las características de los sistemas de telefonía móvil de la zona. El servicio de Automower® Connect incluido para toda la vida útil solo puede utilizarse si hay algún proveedor externo de 2G/3G/4G disponible en la zona de uso.

Es preferible utilizar la aplicación Automower® Connect si tiene un solo producto instalado o unos pocos. Recomendamos que los usuarios con varios productos utilicen Husqvarna Fleet Services™. Consulte la sección *Husqvarna Fleet Services™* en la página 31.

3.10.1 Instalar la aplicación Automower® Connect

1. Descargue la aplicación Automower® Connect en su dispositivo móvil.
2. Registre una cuenta de Husqvarna en la aplicación Automower® Connect.
3. Se enviará un mensaje a la dirección de correo electrónico registrada. Siga las instrucciones del

mensaje en un periodo máximo de 24 horas para validar su cuenta.

4. Inicie sesión en su cuenta de Husqvarna en la aplicación Automower® Connect.

3.10.2 Emparejamiento de Automower® Connect con el producto

1. Lleve a cabo los pasos del 1 al 7 de *Reglaje básico en la página 23*.
2. Siga las instrucciones de la aplicación Automower® Connect.

3.10.3 Centro de control

El centro de control muestra el estado actual del producto tanto visualmente como en el texto. Es muy fácil manejar el producto seleccionando las opciones, por ejemplo, *Aparcar*.

En la parte inferior del centro de control hay accesos directos a los *ajustes de programación* y al *mapa*. El centro de control también muestra símbolos según lo siguiente:

1. El indicador de batería muestra el estado de carga de la batería. Aparece una luz intermitente sobre el símbolo de la batería cuando el producto está cargando la batería. Sobre el símbolo de la batería aparece un enchufe cuando el producto está en la estación de carga sin cargar.
2. Altura de corte.

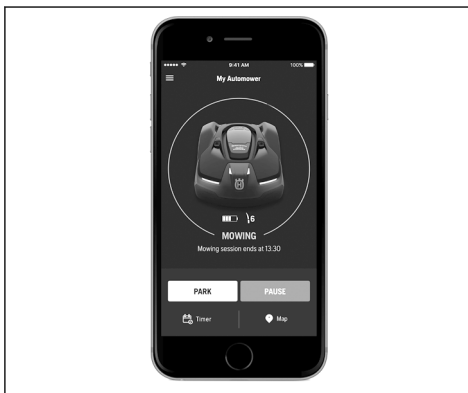

Para obtener más información acerca de los modos de funcionamiento de *Inicio*, *Aparcar* y *Pausa*, consulte *Funcionamiento en la página 33*.

3.10.4 Cuenta

En este menú hay una descripción general de la configuración de la cuenta y puede cerrar sesión en la aplicación.

3.10.4.1 Ajuste del formato de las unidades

1. Seleccione el formato de las unidades: *Métrico* o *Imperial*.

3.10.5 Mis cortacéspedes

Al seleccionar *Mis cortacéspedes* puede gestionar todos los productos emparejados con su cuenta, además de añadir otros nuevos. Si hay varios productos emparejados, es posible seleccionar uno de ellos como *Cortacésped actual*.

Para emparejar un producto nuevo con la aplicación Automower® Connect:

1. Seleccione el signo más (+).
2. Seleccione el modelo.
3. Siga las instrucciones de la aplicación Automower® Connect para finalizar el emparejamiento.

3.10.6 Automower® Direct

Automower® Direct utiliza comunicación por Bluetooth® de corto alcance y está incluido en Automower® 520/550.

Automower® Direct resulta útil si el usuario tiene la aplicación Automower® Connect app y el código PIN, pero no ha creado una cuenta de Husqvarna. Automower® Direct también resulta útil si la conexión con el producto es solo temporal.

Husqvarna no puede garantizar el tiempo de activación ni la cobertura de la conexión con la red móvil de largo alcance. Por lo tanto, es posible comunicarse con el producto a través de Bluetooth® si se encuentra dentro de la zona de corto alcance del producto. Puede utilizar Automower® Direct sin cuenta de Husqvarna siempre y cuando disponga del código PIN del producto.

Nota: La conexión con Automower® Direct solo es válida si se encuentra dentro del alcance de Bluetooth®. Si sale del alcance de Bluetooth®, perderá la conexión con Automower® Direct y deberá volver a realizar el proceso de conexión.

3.10.6.1 Para empezar a utilizar Automower® Direct

1. Descargue la aplicación Automower® Connect en su dispositivo móvil.
2. Seleccione Automower® Direct en la pantalla de inicio de la aplicación Automower® Connect.
3. Inicie Bluetooth® en su dispositivo móvil y en el producto; consulte *Reglaje básico en la página 23*.
4. Seleccione el dispositivo que vaya a emparejarse en la aplicación Automower® Connect.
5. Introduzca el código PIN del producto.

Nota: Podrá acceder a los menús y funciones mientras se encuentre dentro de la zona de corto alcance de Bluetooth®.

3.10.7 Mapa

El mapa muestra la posición actual del producto y el punto central establecido para GeoFence.

3.10.7.1 Ajustes del mapa

1. Abra *Mapa* en el menú principal.
2. Seleccione el símbolo de ajustes.
3. Active/desactive *Ruta de movimiento*.
4. Active/desactive *Radio de GeoFence*.
5. Seleccione *Vista de mapa* o *Vista de satélite*.

3.11 Ajustes de Automower® Connect

El producto se suministra de fábrica con una serie de ajustes que pueden configurarse según la zona de trabajo.

3.11.1 Programar



En *Programar* puede modificar los ajustes de programación del producto.

La función de programación controla durante qué horas debe funcionar y no funcionar el producto. Cuando el producto no fuera a funcionar, se aparca en la estación de carga. Las horas y los días de funcionamiento pueden consultarse a modo de vista general en la aplicación Automower® Connect.

El ajuste predeterminado de la programación permite que el producto funcione las 24 horas del día, todos los días de la semana. Este ajuste suele ser el adecuado para un área de trabajo equivalente a la máxima capacidad. Si la zona de trabajo fuera de menor tamaño que el correspondiente a la capacidad máxima, se debe usar la programación para reducir al mínimo el desgaste del césped y del producto.

Para calcular los ajustes de programación, consulte *Calcular los ajustes de programación en la página 26*.

3.11.1.1 Edición de los ajustes de programación

1. Seleccione *Ajustes > Programar > Editar* en la aplicación.
2. Seleccione el símbolo del lápiz en la aplicación.
3. Elija qué días de la semana y horas debe funcionar el producto.
4. Seleccione *Guardar*.

3.11.1.2 Adición de un nuevo ajuste de programación

1. Seleccione *Ajustes > Programar > Editar* en la aplicación.
2. Seleccione el signo más (+) en la aplicación.
3. Elija qué días de la semana y horas debe funcionar el producto.
4. Seleccione *Guardar*.

3.11.1.3 Calcular los ajustes de programación

1. Calcule las dimensiones del césped en m² (pies²).
2. Divida la superficie en m² / pies² del césped entre la capacidad aproximada de funcionamiento. Consulte la tabla siguiente.
3. El resultado equivaldrá al número de horas que el producto debe funcionar cada día.

Nota: La capacidad de funcionamiento es aproximada y se calcula para una zona de trabajo plana y abierta. Si la zona de trabajo presentase numerosas pendientes u obstáculos, es necesario aumentar el valor del *ajuste de programación*.

Modelo	Capacidad aproximada de funcionamiento, m ² /h / pies ² /h
Automower® 520	92/990
Automower® 550	208/2240

Ejemplo: En un césped con una superficie de 500 m² / 5400 pies², corte con un Automower® 520.

$$500 \text{ m}^2 / 92 \approx 5.5 \text{ h.}$$

$$5400 \text{ pies}^2 / 990 \approx 5.5 \text{ h.}$$

Días/semana	Horas/día	Ajustes de programación
7	5.5	07:00 - 12:30 / 07:00 am - 12:30 pm

3.11.2 Altura de corte



3.11.2.1 Ajuste de la altura de corte

La altura de corte puede variar de MÍN (2 cm/0.8 pulg.) a MÁX (6 cm/2.5 pulg.).

Nota: Durante la primera semana tras una nueva instalación, la altura de corte se debe configurar como Máx, para evitar dañar el cable de lazo. Después, la altura de corte se puede reducir poco a poco cada dos semanas, hasta alcanzar la altura de corte deseada.

Ajuste de la altura de corte con Automower® Connect

La altura de corte puede variar entre MÍN y MÁX.

1. Seleccione *Ajustes > Altura de corte*.
2. Mueva la barra horizontal para ajustar la altura de corte.
3. Seleccione *Guardar*.

TargetHeight

Utilice la función TargetHeight para bajar la altura de corte MÁX. a la altura especificada gradualmente durante 10 días. Si cambia manualmente la altura de corte durante este tiempo, se desactivará la función TargetHeight.

Ajuste de TargetHeight

1. Seleccione *Ajustes > Altura de corte*.
2. Seleccione on/off para activar o desactivar la función *TargetHeight*.
3. Seleccione *Guardar*.

3.11.3 Funcionamiento



En el menú de funcionamiento es posible cambiar los ajustes del *temporizador clima*, el *modo ECO* y el *corte en espiral*.

3.11.3.1 Corte en espiral

Si el producto entra en un área donde detecta que el césped está más largo de lo normal, este puede cambiar el patrón de movimiento a un *corte en espiral*. Esto significa que el producto funciona en un patrón en espiral para cortar más rápido en la zona con césped más largo. Es posible ajustar la intensidad del *corte en espiral*. Una intensidad *Muy baja/Baja* implica que el *corte en espiral* se inicia con menor frecuencia. Una intensidad *Alta/Muy alta* implica que el *corte en espiral* se inicia con mayor frecuencia.

Nota: El *corte en espiral* solo se inicia en el modo *Área principal*. Si se corta en el modo *Área secundaria*, el producto no puede iniciar el *corte en espiral*. El *corte en espiral* no se activa en pendientes con una inclinación superior a un 15 %.

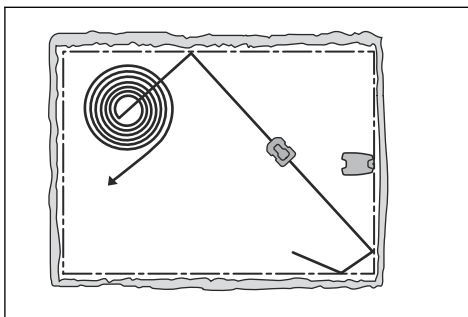

1. Seleccione *Ajustes > Funcionamiento* en la aplicación.
2. Seleccione *On/Off* para activar o desactivar el *corte en espiral*.

3. Seleccione *Ajustes > Corte en espiral > Utilizar > Intensidad* para seleccionar el nivel de la función.
4. Seleccione *Guardar*.

3.11.3.2 Temporizador clima

Temporizador clima permite ajustar automáticamente el tiempo de corte según el crecimiento de la hierba. El producto no podrá funcionar más allá de los ajustes de programación.

Nota: Si se utiliza la opción *Temporizador clima*, se recomienda poner a disposición del *Temporizador clima* la mayor cantidad de tiempo de funcionamiento posible. No restrinja la programación más de lo necesario.

La primera tarea del producto en el día viene determinada por los ajustes de programación. El producto completa siempre 1 ciclo de corte y, a continuación, *Temporizador clima* selecciona si el producto continuará funcionando o no.

Nota: *Temporizador clima* se pone a cero si el producto permanece apagado más de 50 horas o si se *restablecen todos los ajustes de usuario*. *Temporizador clima* no sufre ninguna modificación si se *restablecen los ajustes de programación*.

Ajustar el temporizador clima

1. Seleccione *Ajustes > Funcionamiento* en la aplicación.
2. Seleccione *on/off* para activar o desactivar *Temporizador clima*.

Nota: Si los resultados de corte no son satisfactorios, se puede ajustar el tiempo de corte. Ajuste el tiempo de corte en *Alto* para cortar durante más tiempo o en *Bajo* para cortar durante menos tiempo.

3. Seleccione *Guardar*.

3.11.3.3 modo ECO

Si se activa el *modo ECO*, se interrumpe la señal del cable delimitador, el cable guía y la estación de carga cuando el producto está aparcado o se está cargando.

Nota: Active el *modo ECO* para ahorrar energía y evitar interferencias con otros equipos, por ejemplo, bucles magnéticos o puertas de garaje.

Nota: Para poner en marcha el producto manualmente en el área de trabajo, pulse el botón **STOP** antes de retirar el producto de la estación de carga. De lo contrario, el producto no se podrá poner en marcha en la zona de trabajo.

Ajustar el modo ECO

1. Seleccione *Ajustes > Funcionamiento* en la aplicación.
2. Seleccione *on/off* para activar o desactivar la función *Modo ECO*.
3. Seleccione *Guardar*.

3.11.4 Instalación



En el menú *Instalación*, es posible adaptar los ajustes del producto para obtener los mejores resultados de corte.

3.11.4.1 Búsqueda de la estación de carga

El producto se puede configurar para que busque la estación de carga de 3 formas diferentes:

- *Señal de la estación de carga*
- *Seguir el cable delimitador*
- *Seguir el cable guía*

El ajuste de fábrica está configurado para utilizar los 3 métodos de búsqueda al mismo tiempo. Utilice el ajuste de fábrica para encontrar la estación de carga lo más rápido posible y reducir al mínimo el riesgo de dejar huellas en el césped. El producto siempre empieza buscando la *señal de la estación de carga*. Después de un determinado intervalo, también utiliza *Seguir la guía* y *Seguir el cable delimitador*.

Las causas por las que el producto no puede seguir el cable son las siguientes:

- No se han aislado los obstáculos de las proximidades del cable.
- La estación de carga, el cable delimitador y el cable guía no están colocados de acuerdo con las instrucciones de *Instalar la estación de carga en la página 20*, *Instalación del cable delimitador en la página 21* y *Instalar el cable guía en la página 22*.

Modificar el alcance de la señal de la estación de carga

En algunas instalaciones, es necesario disminuir la señal de la estación de carga. Por ejemplo, cuando la estación de carga se encuentra cerca de un obstáculo, como un arbusto o una pared, y la señal llega hasta el otro lado del obstáculo. El producto sabe que está cerca de la estación de carga e intenta acoplarse, pero los obstáculos lo impiden. Las opciones son *mín.*, *prom.* (promedio) y *máx.*

Nota: El ajuste recomendado es *máx.* Es preferible cambiar de sitio la estación de carga, en lugar de disminuir el alcance de su señal.

1. Seleccione *Ajustes > Instalación > Encontrar estación carga* en la aplicación.

2. Seleccione el alcance de la señal.
3. Seleccione *Guardar*.

Ajustar el tiempo de retardo para el cable guía y el cable delimitador

1. Seleccione *Ajustes > Instalación > Encontrar estación carga* en la aplicación.
2. Seleccione *on/off* para activar o desactivar el seguimiento del cable.
3. Mueva la barra horizontal para establecer el retardo de tiempo.
4. Seleccione *Guardar*.

3.11.4.2 Cobertura césped

El producto cuenta con navegación asistida por GPS, que le ayuda a seleccionar el funcionamiento óptimo.

Utilice la función *Cobertura césped* para establecer los ajustes en modo manual.

Configuración de la función de GPS

1. Seleccione *Instalación > Ajustes > Cobertura césped* en la aplicación.
2. Seleccione *on/off* para desactivar o activar la función de GPS.

Nota: Mientras la navegación asistida por GPS esté activada, se utilizará esta opción siempre y cuando haya disponible un servicio de GPS. La navegación asistida por GPS se utiliza incluso si se han realizado ajustes manuales. Los ajustes manuales solo se utilizarán si no hubiera disponible un servicio GPS.

3. Seleccione *Guardar*.

Configurar la función de cobertura del césped

La función *Cobertura césped* sirve para dirigir el producto a zonas remotas del espacio de trabajo. Si la zona de trabajo comprende áreas remotas conectadas con pasillos estrechos, la función *Cobertura césped* resulta de utilidad para mantener el césped bien cortado en todas las partes del terreno. Puede establecer un máximo de 5 zonas remotas en las que el producto empezará a cortar el césped.

Con la función *Cobertura césped*, el producto primero sigue el cable guía y luego lo deja después de cierta distancia y comienza a cortar el césped.

Área A, aproximadamente el 50 %

Área B, aproximadamente el 30 %

Área C, aproximadamente el 20 %

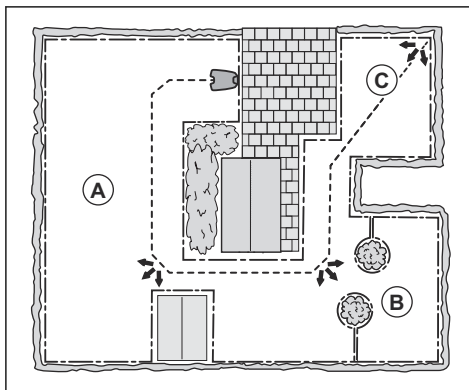

Cada área puede activarse y desactivarse sin tener que volver a introducir los ajustes.

1. Seleccione *Ajustes > Instalación > Cobertura césped* en la aplicación.
2. Seleccione *on/off* para desactivar la función de GPS y establecer el valor de la *Cobertura de césped*.
3. Seleccione la activación o la desactivación de la opción *Área 1-5* para activar el área correspondiente.
4. Mueva la barra horizontal para establecer qué cable va a seguir el producto. El producto puede seguir el *cable delimitador a la izquierda*, el *cable delimitador a la derecha* o uno de los cables guía.
5. Mueva la barra horizontal para establecer la distancia a la que el producto debe seguir el cable. A continuación, el producto deja el cable y comienza a cortar el césped. Consulte la sección *Medir la distancia desde la estación de carga* en la página 29.
6. Mueva la barra horizontal para establecer la frecuencia con la que el producto se dirige a cada área. Todas las demás veces, el producto empezará a cortar cerca de la estación de carga. Este porcentaje se refiere al porcentaje del área con respecto al área de trabajo total.
 - a) Mida la zona.
 - b) Divida la zona medida entre la zona total de trabajo.
 - c) Convierta el resultado en un porcentaje.
 - d) Mueva la barra horizontal para establecer la distancia desde la estación de carga.
7. Seleccione *Guardar*.

Los ajustes predeterminados permiten al producto seguir el cable guía 300 m (980 pies) el 20% de las veces que el producto sale de la estación de carga. Si la longitud del cable guía es inferior a 300 m (980 pies), el producto lo seguirá hasta el punto en el que el cable guía esté conectado al cable delimitador.

Medir la distancia desde la estación de carga

1. Coloque el producto en la estación de carga.
2. Seleccione *Ajustes > Instalación > Cobertura césped* en la aplicación.
3. Mueva la barra horizontal para establecer la distancia a la estación de carga en el valor máximo.
4. Seleccione *Prueba: Configuración del área 1-5*.
5. Siga las instrucciones de la aplicación para iniciar la prueba.
6. Pulse el botón **STOP** cuando el producto se encuentre a la distancia que ha seleccionado para la medición. La distancia se indica en la aplicación.

Prueba de la función de cobertura del césped

1. Coloque el producto en la estación de carga.
2. Seleccione *Ajustes > Instalación > Cobertura césped* en la aplicación.
3. Seleccione *Prueba: Configuración del área 1-5*.
4. Siga las instrucciones de la aplicación para iniciar la prueba.
5. El producto se desplazará al punto de inicio de esta área.

3.11.4.3 Ancho del pasillo

El pasillo del cable delimitador corresponde a la zona contigua al cable delimitador, y el pasillo guía, a la zona contigua al cable guía. El producto utiliza los pasillos para localizar la estación de carga. Cuando el producto se desplaza hacia la estación de carga, siempre se mueve a la izquierda del cable guía.

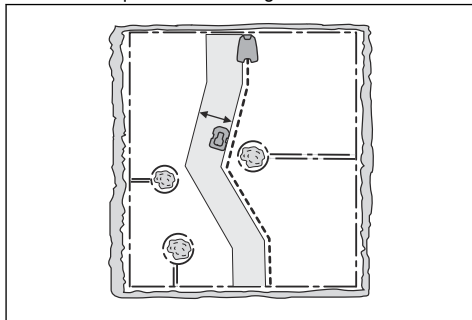

El ancho del pasillo se ajusta automáticamente. Solo es necesario introducir los ajustes manuales algunas veces. El ancho del pasillo se puede configurar entre 0 y 9. Si el ancho del pasillo guía está ajustado en 0, el producto sigue el cable guía. El ajuste de fábrica es 6 para el cable delimitador y 9 para el cable guía.

Ajustar el ancho del pasillo

1. Seleccione *Ajustes > Instalación > Ancho del pasillo* en la aplicación.
2. Mueva la barra horizontal para establecer el ancho.

3. Seleccione *Guardar*.

Nota: Haga que el ancho del pasillo sea lo más amplio posible para reducir al mínimo el riesgo de que se formen líneas en el césped.

3.11.4.4 Ángulos de salida

Con el ajuste de fábrica, el producto abandona la estación de carga en una dirección dentro del sector de salida de 90° a 270°. Modifique los ángulos de salida para que el producto pueda llegar con más facilidad a las áreas de trabajo. Si la estación de carga está colocada en un pasillo, se pueden utilizar 2 ángulos de salida, por ejemplo: 70°-110° y 250°-290°. Cuando se utilizan 2 ángulos de salida, es necesario especificar la frecuencia con la que el producto debe salir de la estación de carga en el sector 1. Utilice la función *Proporción* para establecer la frecuencia con la que el producto debe utilizar cada sector. Por ejemplo, un porcentaje del 75 % significa que el producto saldrá de la estación de carga del sector 1 el 75 % de las veces y el 25 % de las veces del sector 2.

Establecer los ángulos de salida

1. Seleccione *Ajustes > Instalación > Ángulos de salida* en la aplicación.
2. Deslice la barra horizontal para especificar los ángulos deseados de cada sector en grados y la proporción como porcentaje.
3. Seleccione *Guardar*.

3.11.4.5 Distancia de marcha atrás

La distancia de marcha atrás hace que el producto se mueva en sentido contrario una distancia determinada antes de empezar a cortar el césped. El ajuste predeterminado es de 60 cm (24 pies).

Establecer la distancia de marcha atrás

1. Seleccione *Ajustes > Instalación > Distancia de marcha atrás* en la aplicación.
2. Mueva la barra horizontal para establecer la distancia.
3. Seleccione *Guardar*.

3.11.4.6 Conducir fuera cable

La parte delantera del producto siempre rebasa el cable delimitador una distancia concreta antes de regresar a la zona de trabajo. El ajuste de fábrica de la función *Conducir fuera cable* es de 31 cm/12 pulg. Puede seleccionar una distancia de 20-50 cm/8-20 pulg.

Nota: Con el ajuste de fábrica, el producto corta 11 cm/4 pulg. más allá del cable.

Nota: Si se modifica la distancia de *Pasar del cable*, esta distancia se modificará en toda la longitud del cable delimitador y en todas las zonas del área de trabajo.

Configuración de la función Conducir fuera cable

1. Seleccione *Ajustes > Instalación > Conducir fuera cable* en la aplicación.
2. Mueva la barra horizontal para establecer la distancia.
3. Seleccione *Guardar*.

3.11.5 Accesorios



Los ajustes de los accesorios montados en el producto se pueden realizar en este menú.

3.11.5.1 Prevención de colisiones con la caseta Automower®

Cuando esta opción está activada, se reduce el desgaste en el producto y en la caseta Automower®, pero es posible que quede más césped sin cortar alrededor de la estación de carga.

1. Seleccione *Ajustes > Accesorios > Caseta de estación* en la aplicación.
2. Seleccione *on/off* para activar o desactivar la función.
3. Seleccione *Guardar*.

3.11.5.2 Ajuste de los ultrasonidos

1. Seleccione *Ajustes > Accesorios > Ultrasonido* en la aplicación.
2. Seleccione *on/off* para activar o desactivar la función.
3. Seleccione *Guardar*.

3.11.6 General (solo Bluetooth®)



Esta función se utiliza para configurar la hora y fecha, o para restablecer los ajustes predeterminados.

3.11.6.1 Hora y fecha

La hora y fecha puede cambiarse manualmente, o bien utilizando la fecha y hora del correspondiente dispositivo móvil.

Ajustar la fecha y la hora

1. Seleccione *Ajustes > General > Hora y fecha* en la aplicación.

2. Seleccione *Hora y fecha desde el teléfono* o seleccione el lápiz para introducir la fecha y la hora correspondientes.
3. Seleccione *Guardar*.

3.11.6.2 Restablecer ajustes de fábrica

Es posible restablecer los ajustes de fábrica desde los ajustes seleccionados por el usuario.

Nota: No se restablecerán *las opciones de Código PIN, Señal de lazo, Mensajes y Fecha y hora*.

Para restablecer los ajustes de fábrica

1. Seleccione *Ajustes > General > Restablecer* en la aplicación.
2. Seleccione *Restablecer ajustes de fábrica*.

3.11.7 Seguridad (solo Bluetooth®)



Los ajustes de seguridad controlan el código PIN, GeoFence y otras funciones de seguridad. Es necesario introducir el código PIN correcto para acceder al menú *Seguridad* de la aplicación Automower® Connect.

3.11.7.1 Nueva señal de lazo

La señal de lazo se selecciona aleatoriamente para establecer un vínculo exclusivo entre el producto y la estación de carga. En casos excepcionales, puede que sea necesario generar una señal nueva, por ejemplo, si 2 instalaciones contiguas tienen una señal muy similar.

Creación de una nueva señal de lazo

1. Coloque el producto en la estación de carga.
2. Seleccione *Seguridad > Nueva señal de lazo > Crear nueva señal de lazo* en la aplicación.
3. Seleccione *Guardar*.
4. Espere hasta que se confirme que se ha generado la señal de lazo. Suele tardar unos 10 segundos en hacerse.

3.11.7.2 Cambio del código PIN

1. Seleccione *Seguridad > Cambiar código PIN* en la aplicación.
2. Introduzca el código PIN.
3. Introduzca el nuevo código PIN.
4. Introduzca el nuevo código PIN para confirmar.
5. Anote el nuevo código PIN en Nota. Consulte la sección *Introducción en la página 3*.

3.11.7.3 Protección antirrobo

En el menú *Protección antirrobo* es posible configurar la duración de la alarma y también qué eventos deben

activar la alarma. El ajuste de fábrica es solicitar el código PIN y la duración de la alarma es de 1 minuto.

Bloqueo tiempo

El bloqueo de tiempo se puede establecer entre 1 y 100 días. El ajuste de fábrica son 30 días. Cuando haya transcurrido el número de días seleccionado, el producto seguirá funcionando de la forma habitual. Para establecer nuevos ajustes, debe introducir el código PIN.

Código PIN necesario

Esta función implica que el producto no puede ser utilizado o controlado después de haber pulsado el botón **STOP** sin antes introducir el código PIN correcto. Si se introduce un código PIN incorrecto 5 veces, el producto se bloquea durante cierto tiempo. El bloqueo se reanuda cada vez que se produzca un nuevo intento fallido.

Duración de la alarma

Existe la posibilidad de ajustar el tiempo de duración de la alarma. Es posible una opción entre 1 y 10 minutos.

Botón STOP pulsado

Si la alarma "*Botón STOP pulsado*" está activada, la alarma se dispara si alguien pulsa el botón **STOP** y el código PIN no se introduce en un lapso de 30 segundos.

Alejado

Si la alarma *Alejado* está activada, el producto detecta movimientos inesperados y la alarma se dispara.

Configuración de la protección antirrobo

1. Seleccione *Ajustes > Seguridad > Protección antirrobo* en la aplicación.
2. Seleccione el botón On/Off para activar o desactivar las opciones *Bloqueo tiempo, Código PIN necesario, Botón STOP pulsado y Alejado*.
3. Mueva la barra horizontal para seleccionar la duración de la alarma.

3.11.7.4 GeoFence

GeoFence es un sistema de protección antirrobo basado en GPS que genera una demarcación virtual para el producto. Si el producto se encuentra a una distancia de la posición central superior a la establecida, el producto se desactivará y se activará una alarma. Se necesita el código PIN para desactivar la alarma y volver a poner en marcha el producto.

Establecimiento de la posición central y el radio para la función de GeoFence

1. Seleccione *Ajustes > Seguridad > GeoFence* en la aplicación.
2. Coloque el producto en la posición central del área de trabajo.
3. Seleccione el botón *on/off* para activar o desactivar la función de GeoFence. La posición central se establecerá en la posición en un momento determinado del producto.

4. Use la barra horizontal para establecer el radio.

3.11.8 Automower® Connect (solo Bluetooth®)



En *Automower® Connect* puede activar y desactivar el módulo Automower® Connect. También puede consultar la intensidad de la señal o el estado de conexión, iniciar nuevo emparejamiento o eliminar el producto de las cuentas emparejadas.

3.11.9 Mensajes (solo Bluetooth®)

En este menú se pueden encontrar los mensajes de error e información anteriores. En relación con algunos de los mensajes, se ofrecen sugerencias y consejos para ayudarle a corregir el error.

Nota: El menú *Mensajes* solo está disponible para conectividad de corto alcance Bluetooth®.

Si el producto se ve interrumpido de algún modo, por ejemplo, queda atrapado o la batería está baja, se guarda un mensaje relativo a la interrupción y la hora a la que haya ocurrido.

Si aparece el mismo mensaje de error varias veces, puede ser indicativo de que es necesario realizar un ajuste en la instalación o el producto. Consulte la sección *Instalación en la página 15*.

3.11.10 Husqvarna Fleet Services™

Husqvarna Fleet Services™ es una solución en la nube que proporciona al gerente de flotas comercial una visión general de todos los productos. También permite al gerente de flotas controlar todos los productos de manera remota. Husqvarna Fleet Services™ se incluye en Automower® 520/550. Para obtener más información sobre Husqvarna Fleet Services™, consulte www.husqvarna.com.

3.11.10.1 Para conectar el producto con Husqvarna Fleet Services™

1. Descargue las aplicaciones Husqvarna Fleet Services™ y Automower® Connect en su dispositivo móvil.
2. Cree una cuenta de Husqvarna Fleet Services™ (www.husqvarna.com).
3. Inicie sesión en la aplicación Husqvarna Fleet Services™.
4. Coloque el **interruptor principal** del producto en la posición 1.

Nota: El modo de emparejamiento Bluetooth® está activo durante 3 minutos. Si no se ha realizado con éxito el emparejamiento dentro de este periodo de tiempo, apague el producto. Espere hasta que el indicador de estado LED no esté encendido y, a continuación, encienda de nuevo el producto.

5. Seleccione el signo más (+) en la aplicación Husqvarna Fleet Services™.
 6. Seleccione *Automower®* y, a continuación, *Automower® Pro*. La aplicación Husqvarna Fleet Services™ busca productos disponibles en corto alcance (Bluetooth®).
 7. Seleccione el producto.
 8. Seleccione *Obtener código de emparejamiento* para conectar el producto a su cuenta de Husqvarna Fleet Services™.
 9. Siga las instrucciones de la aplicación Husqvarna Fleet Services™.
-

Nota: Solo es necesario emparejar la aplicación Husqvarna Fleet Services™ con el producto una vez.

4 Funcionamiento

4.1 Interruptor principal



ADVERTENCIA: Lea atentamente las instrucciones de seguridad antes de arrancar el producto.



ADVERTENCIA: Mantenga alejados las manos y los pies de las cuchillas giratorias. Nunca acerque las manos o los pies al producto ni los introduzca debajo de este cuando el motor de corte esté en marcha.



ADVERTENCIA: No utilice el producto si hay personas, especialmente niños, o animales cerca de la zona de trabajo.

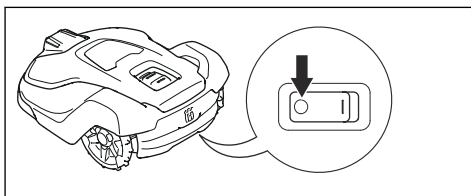

- Coloque el **interruptor principal** en la posición **1** para poner en marcha el producto.
- Coloque el **interruptor principal** en la posición **0** mientras no se utilice el producto, o antes de realizar cualquier trabajo de inspección o mantenimiento.

4.2 Inicio

1. Coloque el **interruptor principal** en la posición **1**.
2. Abra la aplicación Automower® Connect.
3. Seleccione el *Centro de control*.
4. Seleccione *Iniciar* en la aplicación Automower® Connect.

Si el producto se aparcó en la estación de carga, saldrá de esta solamente cuando la batería esté totalmente cargada y si el programa se ha configurado para permitir el funcionamiento del producto.

Nota: Asegúrese de que el botón **START** en la parte superior del producto se encuentra en la posición

correcta. El producto no arranca si el botón **STOP** está activado.



4.3 Modo de funcionamiento - Arranque

Al seleccionar *Inicio*, se pueden seleccionar los siguientes modos de funcionamiento.

- Área principal
- Ignorar programa
- Área secundaria

4.3.1 Área principal

Área principal es el modo de trabajo estándar en el cual el producto corta el césped y se carga automáticamente.

1. Abra la aplicación Automower® Connect.
2. Seleccione *Centro de control* en el menú principal.
3. Seleccione *Inicio*.
4. Seleccione *Reanudar en área principal* para arrancar el producto.

4.3.2 Ignorar programa

Los ajustes de la función Programar se pueden anular temporalmente seleccionando *Ignorar programa*.

1. Seleccione *Centro de control* en el menú principal.
2. Seleccione *Inicio*.
3. Deslice la barra horizontal de *Ignorar programa* para encontrar una duración de anulación adecuada. El programa se puede anular durante un máximo de 7 días.
4. Seleccione una duración de anulación adecuada.

4.3.3 Área secundaria

Para cortar el césped en áreas secundarias, es necesario seleccionar el modo de funcionamiento *Área secundaria*. En este modo, debe mover el producto manualmente entre las áreas principal y secundaria. El producto corta césped durante el periodo de tiempo seleccionado o hasta que la batería se agota. Cuando la batería se agote, el producto se detendrá. Coloque el producto en la estación de carga para cargar la batería. Cuando la batería está cargada, el producto sale de la estación de carga y se detiene. El producto ya está preparado para empezar a funcionar, pero necesita que usted realice la confirmación previa.

Nota: Si desea cortar césped en el área principal una vez cargada la batería, active el modo *Área principal* antes de colocar el producto en la estación de carga.

4.4 Modo de funcionamiento Aparcar

Cuando se selecciona *Aparcar*, se puede elegir entre los siguientes modos de funcionamiento.

- Aparcar hasta nueva orden
- Empezar con programa
- Duración del estacionamiento

4.4.1 Aparcar hasta nueva orden

Con el modo de funcionamiento *Aparcar*, el producto vuelve a la estación de carga y permanece allí hasta que se selecciona un nuevo modo de funcionamiento y se pulsa el botón **START**.

4.4.2 Empezar con siguiente programa

El producto vuelve a la estación de carga y permanece allí hasta que el siguiente programa permite su funcionamiento. Utilice el modo de funcionamiento para detener el producto, por ejemplo, si necesita regar o quiere jugar en el césped.

4.4.3 Duración del estacionamiento

El producto vuelve a la estación de carga y permanece durante el tiempo de inactividad seleccionado. Utilice el modo de funcionamiento para detener temporalmente un ciclo de corte en curso y dejar que el producto permanezca en la estación de carga.

4.4.4 El botón de aparcamiento de la estación de carga

El botón **PARK** de la estación de carga se utiliza para hacer que el producto vuelva a la estación de carga. *Aparcar* en la aplicación Automower® Connect ofrece la misma función. El botón **PARK** de la estación de carga resulta útil, por ejemplo, cuando el producto funciona en una zona de trabajo grande y el usuario no tiene acceso a la aplicación Automower® Connect.

El LED del botón **PARK** se enciende al pulsar este botón. El diodo LED se apaga cuando el producto se aparcó en la estación de carga.

El producto permanece en la estación de carga hasta que se activa *Inicio* en la aplicación Automower® Connect.

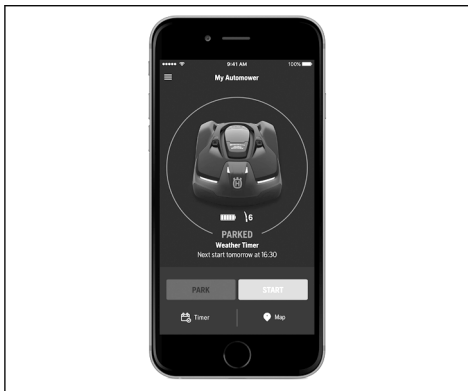

4.4.5 Modo de funcionamiento - Pausar

Al seleccionar *Pausar* en la aplicación Automower® Connect, el producto detiene la actividad actual y hace una pausa. El producto se detiene hasta que se selecciona *Aparcar* o *Iniciar* en la aplicación Automower® Connect.

4.5 Parada del producto

1. Pulse el botón **STOP** para detener el producto y el motor de corte.

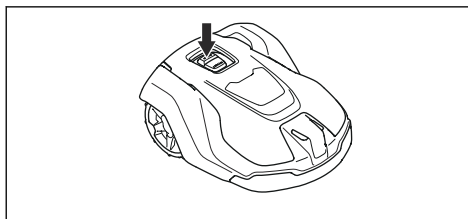

4.6 Apagado del producto

1. Pulse el botón **STOP** en la parte superior del producto.
2. Coloque el **interruptor principal** en la posición *0*.

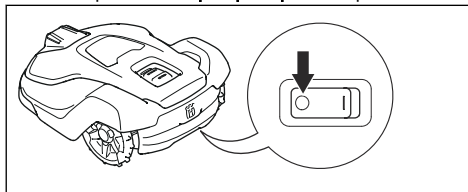



ADVERTENCIA: Apague siempre el producto mediante el interruptor principal si es necesario realizar trabajos de mantenimiento o si debe retirarse el producto de la zona de trabajo.

4.7 Carga de la batería



ADVERTENCIA: Cargue el producto utilizando solo una estación de carga específica para él. Un uso incorrecto puede provocar una descarga eléctrica, sobrecalentamiento o fuga de líquido corrosivo de la batería.

En caso de fugas de electrolito, lave con abundante agua y acuda a un médico si entra en contacto con los ojos, etc.

Si el producto es nuevo o ha permanecido almacenado durante un periodo de tiempo prolongado, la batería puede estar descargada. Cargue la batería antes de arrancar el producto.

1. Coloque el **interruptor principal** en la posición *1*.
2. Coloque el producto lo más lejos posible en la estación de carga. Asegúrese de que el producto y la estación de carga están conectados. Obtenga más información sobre las pletinas de carga y de contacto en *Descripción del producto en la página 4*.
3. Asegúrese de que la carga está en curso en la aplicación Automower® Connect.

5 Mantenimiento

5.1 Introducción - Mantenimiento



ADVERTENCIA: Antes de efectuar cualquier tarea de mantenimiento en el producto, apáguelo. El producto se desactiva cuando el **interruptor principal** se encuentra en la posición 0.



ADVERTENCIA: Utilice guantes protectores.

Para mejorar el funcionamiento y garantizar una vida útil más larga, compruebe y limpie el producto periódicamente y cambie las piezas desgastadas. Todos los trabajos de mantenimiento y servicio se deben realizar según las instrucciones de Husqvarna. Consulte la sección *Garantía en la página 57*.

Al comenzar a utilizar el producto, el disco de corte y las cuchillas deben inspeccionarse una vez a la semana. Si el desgaste durante este periodo ha sido bajo, puede aumentarse el intervalo de inspección.

Es importante que el disco de corte gire suavemente. Los filos de las cuchillas no deben estar dañados. La vida útil de las cuchillas varía enormemente en función de, por ejemplo:

- Tiempo de funcionamiento y tamaño de la zona de trabajo.
- El tipo de hierba y longitud durante la temporada.
- La tierra, la arena y el uso de fertilizantes.
- Presencia de objetos como conos, objetos derribados por el viento, juguetes, herramientas, piedras, raíces y similares.

La vida útil normal es de 2 a 5 semanas si las condiciones son favorables. Consulte *Sustitución de las cuchillas en la página 37* para saber cómo sustituir las cuchillas.

Nota: Si se trabaja con cuchillas desafiladas se obtiene un resultado de corte deficiente. La hierba no se corta bien y se necesita más energía, por lo que el producto no cortará una zona tan grande.

5.2 Limpie el producto

Es importante mantener el producto limpio. Un producto con grandes cantidades de hierba adherida no funcionará bien en las pendientes. Se recomienda usar un cepillo para la limpieza.

Husqvarna recomienda utilizar un kit especial de limpieza y mantenimiento, disponible como accesorio.

Póngase en contacto con su representante de Husqvarna para obtener más información.



PRECAUCIÓN: Nunca utilice un equipo de limpieza a alta presión para limpiar el producto. Nunca utilice disolventes para la limpieza.

5.2.1 Chasis y disco de corte

Inspeccione el disco de corte y las cuchillas una vez a la semana.

1. Coloque el **interruptor principal** en la posición 0.
2. Levante el producto y apóyelo sobre un lateral.
3. Limpie el disco de corte y el chasis con un cepillo para fregar, por ejemplo. Al mismo tiempo, compruebe que el disco de corte gira libremente en relación con la cubierta de protección de los pies. Compruebe también que las cuchillas estén intactas y puedan pivotar libremente.

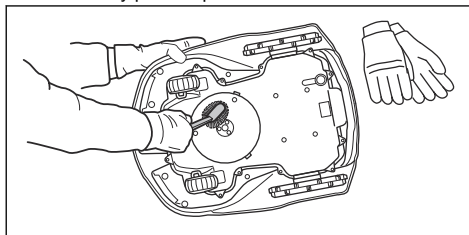

5.2.2 Limpieza del chasis

- Limpie la parte inferior del chasis con un cepillo o un paño húmedo.

5.2.3 Limpieza de las ruedas

El producto no funciona satisfactoriamente en pendientes si las ruedas están bloqueadas con hierba.

- Utilice un cepillo suave para limpiar las ruedas.

5.2.4 Limpieza de la carcasa del producto

- Utilice un paño húmedo y una solución jabonosa suave para limpiar la carcasa del producto.

5.2.5 Limpieza de la estación de carga



ADVERTENCIA: Desconecte la fuente de alimentación de la toma de corriente antes de realizar las tareas de mantenimiento o de limpieza de la estación de carga o la fuente de alimentación.



PRECAUCIÓN: No utilice un equipo de limpieza de alta presión ni agua corriente para limpiar la estación de carga.

Nota: El producto no podrá acceder a la estación de carga si hay objetos en ella. Limpie la estación de carga periódicamente.

- Retire la hierba, las ramas y otros objetos de la estación de carga.

5.3 Sustitución de las cuchillas



ADVERTENCIA: Utilice cuchillas y tornillos del tipo correcto. Husqvarna solo puede garantizar la seguridad cuando se utilizan cuchillas originales. Si únicamente sustituye las cuchillas y vuelve a utilizar el tornillo, puede producirse el desgaste de este durante el corte. Las cuchillas pueden salir despedidas de debajo de la carcasa y causar daños graves.

Por razones de seguridad, sustituya las piezas desgastadas o deterioradas. Aunque las cuchillas estén en buen estado, deberán sustituirse periódicamente para obtener resultados de corte óptimos y reducir el consumo energético. Las 3 cuchillas y tornillos deben sustituirse a la vez para garantizar que el sistema de corte está equilibrado. Utilice las cuchillas originales Husqvarna con el logotipo con la marca H en relieve, consulte *Datos técnicos en la página 54*.

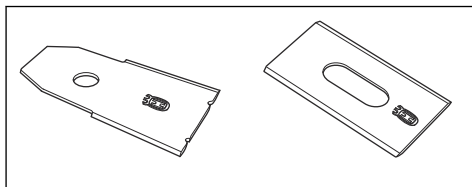

5.3.1 Sustitución de las cuchillas

1. Pulse el botón **STOP**.
2. Coloque el **interruptor principal** en la posición *0*.

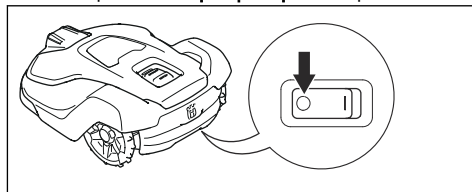

3. Dé la vuelta al producto. Coloque el producto en una superficie limpia y lisa para evitar que se raye.

4. Gire la plancha protectora hasta alinear sus orificios con los tornillos de la cuchilla.
5. Quite los 3 tornillos con un destornillador.

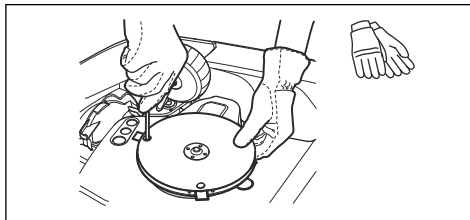

6. Quite las 3 cuchillas.
7. Instale 3 cuchillas con tornillos nuevos.
8. Asegúrese de que las cuchillas puedan girar libremente.

5.4 Sustitución de las escobillas de las ruedas

Las escobillas de las ruedas eliminan la hierba de las ruedas del producto. Examine las escobillas de las ruedas con regularidad y sustitúyalas cuando estén desgastadas. Husqvarna recomienda sustituir las escobillas de las ruedas cada 5-10 semanas.

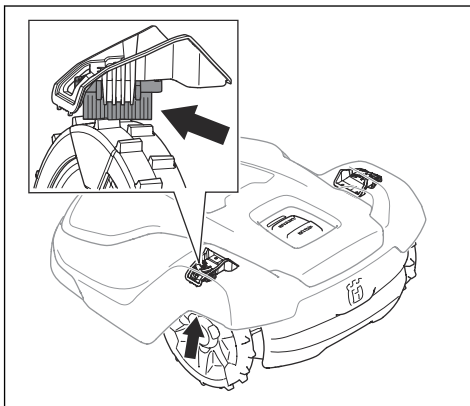

5.5 Batería



ADVERTENCIA: Cargue el producto utilizando solo una estación de carga específica para él. Un uso incorrecto puede provocar una descarga eléctrica, sobrecalentamiento o fuga de líquido corrosivo de la batería. En caso de fugas de electrolito, lave con abundante agua y acuda a un médico si entra en contacto con los ojos, etc.



ADVERTENCIA: Utilice únicamente baterías originales recomendadas por el fabricante. La seguridad del producto no está garantizada con otras baterías. No utilice baterías no recargables.



PRECAUCIÓN: La batería se debe cargar por completo antes de guardar el producto durante el invierno. Si la batería no está totalmente cargada, podría dañarse e incluso quedar inutilizable.

Si el tiempo de funcionamiento del producto es inferior a lo normal entre una carga y otra, significa que la batería está llegando al final de su vida útil y que, en algún momento, será necesario cambiarla.

Nota: La duración de la batería depende de la duración de la temporada y de cuántas horas funcione el producto cada día. Si la temporada es larga o se utiliza muchas horas al día, es posible que haya que cambiar la batería con más frecuencia. La batería seguirá sirviendo mientras el producto mantenga el césped bien cortado.

5.6 Mantenimiento en invierno

Lleve el producto al servicio central de Husqvarna para que le realicen el mantenimiento antes de guardarlo de cara al invierno. El mantenimiento frecuente en invierno mantendrá el producto en buen estado y creará las mejores condiciones para empezar la nueva temporada sin ninguna interrupción.

El mantenimiento suele incluir lo siguiente:

- Limpieza total de la carcasa, el chasis, el disco de corte y todas las demás piezas móviles.
- Comprobación de los componentes y el funcionamiento del producto.
- Comprobación y, si es preciso, sustitución de los elementos de desgaste, como las cuchillas y los cojinetes.
- Comprobación de la capacidad de la batería del producto y, en caso necesario, recomendación de su sustitución.
- Si hay disponible alguna versión nueva de firmware, el producto se actualizará.

6 Resolución de problemas

6.1 Introducción - Resolución de problemas

Todos los mensajes pueden encontrarse en el menú *Mensajes* en Automower® Connect. Se pueden consultar más sugerencias sobre los pasos que se deben tomar en caso de error o los síntomas en www.husqvarna.com.

Nota: El menú *Mensajes* solo está disponible para conectividad de corto alcance (Bluetooth®).

6.2 Mensajes de error

En la siguiente tabla se indican mensajes de error que pueden aparecer en la aplicación. Póngase en contacto con su representante local de Husqvarna si aparece el mismo mensaje con frecuencia.

Mensaje	Causa	Acción
<i>Motor de rueda bloqueado</i>	Hay hierba u otros objetos atrapados en la rueda motriz.	Examine la rueda motriz y retire la hierba u otros objetos.
<i>Sistema corte bloqueado</i>	Hay hierba u otros objetos atrapados en el disco de corte.	Examine la rueda motriz y retire la hierba u otros objetos.
	El disco de corte está en un charco de agua.	Mueva el producto y evite que se acumule agua en la zona de trabajo.
<i>Altura de corte bloqueada</i>	Hay hierba u otros objetos atrapados en el mecanismo de ajuste de altura de corte o entre el disco de corte y el chasis.	Compruebe el disco de corte y los fuelles alrededor del mecanismo de ajuste de altura de corte y retire la hierba u otros objetos extraños que hubieran podido quedarse atrapados.
<i>Atrapado</i>	El producto se ha quedado atascado en un área pequeña detrás de varios obstáculos.	Compruebe si hay algún obstáculo que le impida al producto alejarse de este lugar.

Mensaje	Causa	Acción
<i>Sin señal de lazo</i>	La fuente de alimentación o el cable de baja tensión no están conectados.	Compruebe el estado del LED de la estación de carga. Si la estación de carga no recibe alimentación, el LED no se enciende. Examine la conexión de la toma de corriente y compruebe si hay un interruptor diferencial conectado. Verifique que el cable de baja tensión está conectado a la estación de carga.
	La fuente de alimentación o el cable de baja tensión están dañados.	Sustituya la fuente de alimentación o el cable de baja tensión.
	El cable delimitador no está conectado a la estación de carga.	Verifique que los conectores del cable delimitador están conectados correctamente a la estación de carga. Sustituya los conectores si están dañados. Consulte la sección <i>Instalación del cable delimitador en la página 21</i> .
	Cable delimitador roto.	Compruebe el LED de la estación de carga. Si el LED indica una interrupción en el cable delimitador, averigüe dónde se encuentra dicha interrupción. Sustituya la sección dañada del lazo por un nuevo cable de lazo. Utilice un acoplador original para realizar un empalme de los extremos del lazo. Consulte la sección <i>Búsqueda de roturas en el cable de lazo en la página 50</i> .
	El <i>modo ECO</i> está activado y el producto ha intentado arrancar fuera de la estación de carga.	Coloque el producto en la estación de carga. Arranque el producto. Consulte la sección <i>Inicio en la página 33</i> .
	Se ha cruzado el cable delimitador de camino y de regreso de una isla.	Compruebe que el cable delimitador está colocado correctamente en el suelo. Consulte la sección <i>Instalación del cable delimitador en la página 21</i> .
	El producto no encuentra la señal de lazo de la estación de carga.	Coloque el producto en la estación de carga y genere una nueva señal de lazo. Consulte la sección <i>Nueva señal de lazo en la página 30</i> .
	Hay interferencias cercanas de objetos metálicos (vallas, acero de refuerzo) o cables enterrados.	Intente mover el cable delimitador o cree más islas en el área de trabajo para aumentar la fuerza de señal.
	El producto está demasiado lejos del cable delimitador.	Vuelva a instalar el cable delimitador para que todas las partes de la zona de trabajo estén como máximo a 35 m (115 pies) del cable delimitador.
<i>Cód. PIN erróneo</i>	Se ha introducido un código PIN incorrecto. Se permiten 5 intentos antes de que el producto se bloquee durante un periodo de tiempo.	Introduzca el código PIN correcto. Póngase en contacto con su representante local de Husqvarna si olvida el código PIN.

Mensaje	Causa	Acción
<i>Fuera del área de trabajo</i>	Las conexiones del cable delimitador a la estación de carga están cruzadas.	Compruebe que el cable delimitador está bien conectado a la estación de carga. Consulte la sección <i>Instalación del cable delimitador en la página 21</i> .
	El cable delimitador está demasiado cerca del borde de la zona de trabajo.	Compruebe que el cable delimitador está colocado correctamente en el suelo. Consulte la sección <i>Instalación del cable delimitador en la página 21</i> .
	La zona de trabajo tiene demasiada pendiente en torno al lazo delimitador.	
	El cable delimitador está colocado de manera errónea alrededor de una isla.	
	Hay interferencias cercanas de objetos metálicos (vallas, acero de refuerzo) o cables enterrados.	Intente mover el cable delimitador o cree más islas en el área de trabajo para aumentar la fuerza de señal.
	El producto tiene dificultades para diferenciar la señal con respecto a la de otro producto instalado cerca.	Coloque el producto en la estación de carga y genere una nueva señal de lazo. Consulte la sección <i>Nueva señal de lazo en la página 30</i> .
<i>Batería vacía</i>	El producto no puede encontrar la estación de carga.	Cambie la posición del cable guía. Consulte la sección <i>Instalar el cable guía en la página 22</i> .
		Compruebe los ajustes de la instalación para saber cómo encontrar la estación de carga. Consulte la sección <i>Búsqueda de la estación de carga en la página 27</i> .
	La batería se ha agotado.	Cambie la batería. Consulte la sección <i>Batería en la página 37</i> .
	La antena de la estación de carga está defectuosa.	Compruebe si la luz indicadora de la estación de carga parpadea en rojo. Consulte la sección <i>Luz indicadora LED de la estación de carga en la página 46</i> . Este problema requiere la intervención del servicio técnico autorizado.
<i>Patinaje</i>	El producto ha chocado contra un obstáculo y se ha detenido o las ruedas no se pueden mover sobre la hierba mojada.	Libere el producto y solucione el motivo de la falta de propulsión. Si se debe a hierba húmeda, espere hasta que el césped se haya secado antes de usar el producto.
	La zona de trabajo comprende una pendiente acusada.	La pendiente máxima garantizada es del 45 %. Si hay pendientes más pronunciadas, se deben aislar. Consulte la sección <i>Colocar el cable de vuelta en una pendiente en la página 17</i> .
	El cable guía no está colocado en ángulo en una pendiente.	Si el cable guía está colocado en una pendiente, se debe situar en ángulo a lo largo de la pendiente. Consulte la sección <i>Determinar el lugar donde se colocará el cable guía en la página 19</i> .
<i>Motor de rueda sobrecargado</i>	Hay hierba u otros objetos atrapados en la rueda motriz.	Inspeccione la rueda motriz y retire la hierba u otros objetos atrapados.

Mensaje	Causa	Acción
<i>Estación de carga bloqueada</i>	Es posible que el contacto entre las pletinas de carga y las pletinas de contacto no sea el correcto y el producto haya hecho numerosos intentos de cargarse.	Coloque el producto en la estación de carga y compruebe que las placas de carga y las pletinas de contacto se conectan correctamente.
	Un obstáculo está impidiendo el paso del producto.	Retire el obstáculo.
	La estación de carga está inclinada o torcida.	Confirme que la estación de carga está colocada en una superficie completamente plana y horizontal. La estación de carga no debe estar inclinada ni curvada.
<i>Atrapada en estación de carga</i>	El producto patina sobre la placa base.	Limpie la placa base.
	Hay un objeto que impide la salida del producto de la estación de carga.	Retire el obstáculo.
<i>Del revés</i>	El producto se inclina demasiado o ha volcado.	Dé la vuelta al producto.
<i>Cortacésped inclinado</i>	El producto se inclina más allá del ángulo máximo.	Lleve el producto a una superficie plana.
<i>Necesita carga manual</i>	El producto está configurado en el modo de funcionamiento <i>Área secundaria</i> .	Coloque el producto en la estación de carga. Este comportamiento es normal y no se requiere ninguna acción.
<i>Próx. arranque a hh:mm</i>	Los ajustes de programación impiden que el producto pueda funcionar.	Cambie la configuración de la función Programar. Consulte la sección <i>Programar en la página 25</i> .
	El reloj del producto no está ajustado a la hora correcta.	Ajuste la hora. Consulte la sección <i>Hora y fecha en la página 30</i> .
<i>Levantado</i>	El sensor de elevación se ha activado porque el producto ha chocado con un objeto o está bloqueado.	Libere el producto. Si el problema persiste, póngase en contacto con un taller de servicio autorizado.
<i>Fallo en sensor colisión, delante/detrás</i>	El cuerpo del producto no puede moverse libremente alrededor de su chasis.	Retire la suciedad o los objetos que haya entre el chasis y la carcasa para asegurarse de que la carcasa se puede mover libremente alrededor del chasis.
	El producto se ha atascado.	Libere el producto y solucione el motivo.
<i>Motor de rueda bloqueado, derecho/izquierdo</i>	Hay hierba u otros objetos atrapados en la rueda motriz.	Limpie las ruedas y alrededor de las ruedas.
<i>Alarma Cortacésped apagado</i>	Se ha activado la alarma porque el producto se ha desconectado.	Ajuste el nivel de seguridad del producto en el menú <i>Seguridad</i> . Consulte la sección <i>Seguridad (solo Bluetooth®) en la página 30</i> .
<i>Alarma Cortacésped parado</i>	Se ha activado la alarma porque el producto se ha detenido.	
<i>Alarma Cortacésped levantado</i>	Se ha activado la alarma porque el producto se ha levantado.	
<i>Alarma Cortacésped inclinado</i>	Se ha activado la alarma porque el producto ha volcado.	

Mensaje	Causa	Acción
<i>Problema electrónico</i>	Problema temporal relacionado con la electrónica o el firmware del producto.	Reinicie el producto.
<i>Problema en sensor de lazo, delantero/ trasero</i>		Si el problema persiste, póngase en contacto con un taller de servicio autorizado.
<i>Sistema carga bloqueado</i>		
<i>Problema en sensor de inclinación</i>		
<i>Problema temporal</i>		
<i>Problema de propulsión en rueda, derecha/izquierda</i>		
<i>Dispos. secund. inválido</i>		
<i>Problema de ultrasonido</i>		
<i>Problema navegación GPS</i>		
<i>Problema de batería temporal</i>		
<i>Baterías mezcladas</i>		
<i>Problema de batería</i>	Problema temporal relacionado con la batería o el firmware del producto.	Reinicie el producto. Si el problema persiste, póngase en contacto con un taller de servicio autorizado.
	Tipo de batería erróneo	Utilice únicamente baterías originales recomendadas por el fabricante.
<i>Temperatura de la batería fuera de límites</i>	El producto no puede funcionar si la temperatura de la batería es demasiado alta o demasiado baja.	El producto comienza a funcionar de nuevo cuando la temperatura se encuentra entre los límites establecidos y el programa permite su funcionamiento. Compruebe que la estación de carga está colocada en una zona protegida del sol.
<i>Corriente de carga demasiado alta</i>	Fuente de alimentación defectuosa o incorrecta.	Reinicie el producto. Si el problema persiste, póngase en contacto con un taller de servicio autorizado.
<i>Problema de conectividad</i>	Posible problema en el circuito impreso de conexiones del producto.	Reinicie el producto. Si el problema persiste, póngase en contacto con un taller de servicio autorizado.
<i>Desequilibrio importante del sistema de corte</i>	Hay vibraciones en el disco de corte.	El funcionamiento continuado puede dañar el sistema de corte. Asegúrese de que las cuchillas y los tornillos no están dañados ni desgastados. Asegúrese de que todas las cuchillas están correctamente instaladas y de que solo hay una cuchilla acoplada en cada posición del disco de corte.

6.3 Mensajes de información

En la siguiente lista se indican distintos mensajes de información que se pueden encontrar en el menú *Mensajes* de la aplicación Automower® Connect. Póngase en contacto con su representante local de Husqvarna si aparece a menudo el mismo mensaje.

Mensaje	Causa	Acción
<i>Batería baja</i>	El producto no encuentra la estación de carga.	Cambie la posición del cable guía. Consulte la sección <i>Instalar el cable guía en la página 22</i> . Asegúrese de que los ajustes de la instalación para saber cómo encontrar la estación de carga son correctos. Consulte <i>Búsqueda de la estación de carga en la página 27</i> .
	La batería se ha agotado.	Cambie la batería. Consulte la sección <i>Batería en la página 37</i> .
	La antena de la estación de carga está defectuosa.	Compruebe si la luz indicadora de la estación de carga parpadea en rojo. Consulte la sección <i>Luz indicadora LED de la estación de carga en la página 46</i> . Este problema requiere la intervención del servicio técnico autorizado.
<i>Ajustes restaurados</i>	Confirmación de que se ha ejecutado <i>Restablecer ajustes del usuario</i> .	Es normal. No es necesaria ninguna acción.
<i>Altura de corte limitada</i>	El ajuste de altura de corte no puede moverse.	Compruebe el ajuste de altura de corte y retire la hierba y otros objetos atrapados. Si el problema persiste, póngase en contacto con un taller de servicio autorizado.
<i>Ajuste inesperado altura corte</i>		
<i>Rango limitado altura de corte</i>		
<i>Problema en la altura de corte</i>		
<i>Altura de corte bloqueada</i>		
<i>Desequilibrio del sistema de corte</i>	El producto ha detectado vibraciones en el disco de corte.	Compruebe que las cuchillas y los tornillos están intactos y no presentan desgaste. Verifique que todas las cuchillas están fijadas correctamente. Compruebe que no se fijen dos cuchillas en ninguna de las posiciones de tres cuchillas.
<i>Pendiente demasiado pronunciada</i>	El producto se ha detenido porque la pendiente es demasiado pronunciada.	Cambie de posición el cable delimitador para excluir esta parte en pendiente del área de trabajo. Consulte la sección <i>Instalación del cable delimitador en la página 21</i> .

Mensaje	Causa	Acción
<i>Guía 1 no encontrada</i>	El cable guía no está conectado a la estación de carga.	Compruebe que el conector del cable guía esté conectado correctamente a la estación de carga. Consulte la sección <i>Instalar el cable guía en la página 22</i> .
<i>Guía 2 no encontrada</i>	Rotura en el cable guía.	Averigüe dónde se encuentra la rotura. Cambie la sección dañada del cable guía por un nuevo cable de lazo y empalme con un acoplador original.
<i>Guía 3 no encontrada</i>	El cable guía no está conectado al lazo delimitador.	Compruebe que el cable guía está conectado correctamente al lazo delimitador. Consulte la sección <i>Instalar el cable guía en la página 22</i> .
<i>Calibración de guía fallida</i>	El producto no ha logrado calibrar el cable guía.	Compruebe que los cables guía se han instalado de acuerdo con las instrucciones. Consulte la sección <i>Instalar el cable guía en la página 22</i> . La próxima vez que el producto salga de la estación de carga, se realizará una nueva calibración de guía.
<i>Calibración de guía completada</i>	El producto ha logrado calibrar el cable guía.	No es necesaria ninguna acción.
<i>Problema navegación GPS</i>	Problema con el sistema de navegación asistida por GPS.	Póngase en contacto con su representante local de Husqvarna si este mensaje aparece a menudo.
<i>Señal GPS débil</i>	El cielo está cubierto en gran parte del área de trabajo.	Si es posible, retire los objetos que puedan bloquear la señal GPS.
		Desactive la función de navegación por GPS y utilice en su lugar la función de cobertura de césped. Consulte la sección <i>Cobertura césped en la página 28</i> .
<i>Dificultad encontrar estación</i>	El producto ha estado siguiendo el cable delimitador varias vueltas sin encontrar la estación de carga.	La instalación no se ha realizado correctamente. Consulte la sección <i>Instalación en la página 27</i> .
		Configuración del ancho del pasillo incorrecta en el cable delimitador. Consulte la sección <i>Ancho del pasillo en la página 29</i> .
		El producto se ha puesto en marcha en un área secundaria con el ajuste del área principal.
<i>Problema temporal con el servidor.</i>	Vuelva a intentarlo.	Póngase en contacto con su representante local de Husqvarna si este mensaje aparece a menudo.
<i>Problemas de conexión</i>	Problema con el módulo Automower® Connect.	Reinicie el producto. Si aún existe un problema de conexión, intente desemparejar el producto (<i>Mis cortacéspedes</i>) y luego emparejarlo de nuevo. Si el problema persiste, póngase en contacto con su representante local de Husqvarna.
<i>Ajustes de conexión restaurados</i>	Los ajustes para la conectividad inalámbrica se han restaurado debido a un error.	Compruebe y revise los ajustes si es necesario.

Mensaje	Causa	Acción
<i>La SIM requiere PIN</i>	Es preciso desbloquear la tarjeta SIM.	Asegúrese de haber introducido el PIN correcto de la tarjeta SIM en el menú del cortacésped (Red > Tarjeta SIM). Póngase en contacto con su representante local de Husqvarna si este mensaje aparece a menudo.
<i>Tarjeta SIM bloqueada</i>	La tarjeta SIM debe sustituirse.	Póngase en contacto con su representante local de Husqvarna.
<i>Tarjeta SIM no encontrada</i>	Automower® Connect requiere una tarjeta SIM insertada en el cortacésped.	Póngase en contacto con su representante local de Husqvarna.
<i>Problema en GeoFence</i>	GeoFence no está funcionando debido a una mala comunicación (o falta de ella) con el sistema.	Póngase en contacto con su representante local de Husqvarna.

6.4 Luz indicadora LED de la estación de carga

Para que la instalación sea totalmente funcional, la luz indicadora de la estación de carga debe emitir una luz verde fija o parpadeante. Si se ve cualquier otro color que no sea verde, siga la guía de resolución de problemas a continuación.

Encontrará más ayuda en www.husqvarna.com. Si sigue necesitando asistencia, póngase en contacto con su distribuidor local de Husqvarna.

Luz	Causa	Acción
Luz verde fija	Buenas señales.	No es necesaria ninguna acción
Luz verde intermitente	Las señales son buenas y el <i>modo ECO</i> está activado.	No es necesaria ninguna acción. Para obtener más información acerca del <i>modo ECO</i> , consulte la sección <i>modo ECO en la página 27</i> .
Luz azul intermitente	El lazo delimitador no está conectado a la estación de carga.	Compruebe que los conectores del cable delimitador están conectados correctamente a la estación de carga. Consulte la sección <i>Instalación del cable delimitador en la página 21</i> .
	Rotura en el lazo delimitador.	Averigüe dónde se encuentra la rotura. Cambie la sección dañada del lazo por un nuevo lazo y empálmelo con un acoplador original.
Luz roja intermitente	Interrupción en la antena de la estación de carga.	Póngase en contacto con su representante local de Husqvarna.
Luz roja fija	Fallo en la placa de circuitos impresos o fuente de alimentación incorrecta en la estación de carga. La avería debe solucionarla un técnico de servicio autorizado.	Póngase en contacto con su representante local de Husqvarna.

6.5 Luz indicadora LED de la estación de carga

Hay una luz indicadora LED indicadora en la parte superior del producto que muestra el estado actual:

Luz	Causa	Acción
Luz verde fija	El producto está cortando el césped o saliendo de la estación de carga.	No es necesaria ninguna acción.
Luz azul fija	El producto está en pausa, aparcado, cargándose o buscando la estación de carga.	No es necesaria ninguna acción.
Luz amarilla fija	Se ha pulsado el botón STOP .	Pulse el botón START en la parte superior del producto para volver a arrancarlo.
Luz roja fija	El producto se ha detenido debido a un error.	Elimine el error pulsando el botón STOP y, a continuación, active el producto pulsando el botón START en la parte superior de este.
Luz amarilla intermitente	El producto solicitará el código PIN.	Debe confirmarse el código PIN en la aplicación Automower® Connect antes de que el producto pueda activarse.

Encontrará más ayuda en www.husqvarna.com. Si sigue necesitando asistencia, póngase en contacto con su distribuidor local de Husqvarna.

6.6 Síntomas

Si su producto no funciona de la forma prevista, consulte los indicios en la siguiente guía.

Hay una sección de preguntas frecuentes en www.husqvarna.com, que ofrece respuestas más detalladas a varias preguntas habituales. Si aun así no puede encontrar la causa del fallo, póngase en contacto con el representante local de Husqvarna.

Síntomas	Causa	Acción
El producto tiene dificultades para acoplarse a la estación de carga.	El cable delimitador no está colocado en una línea recta y larga lo suficientemente extendida en sentido opuesto a la estación de carga.	Compruebe que la estación de carga se ha instalado correctamente. Consulte <i>Instalar la estación de carga en la página 20</i>
	La estación de carga está en una pendiente.	Coloque la estación de carga en una superficie totalmente nivelada. Consulte la sección <i>Determinar el lugar donde se colocará la estación de carga en la página 15</i> .
El producto no está trabajando en las horas determinadas	Debe configurar el reloj del producto.	Ajuste el reloj. Consulte la sección <i>Hora y fecha en la página 30</i> .
	Las horas de arranque y parada del cortacésped son incorrectas.	Restablezca los ajustes de la hora de inicio y parada de corte. Consulte la sección <i>Programar en la página 25</i> .
El producto vibra.	Las cuchillas dañadas provocan el desequilibrio del sistema de corte.	Examine las cuchillas y los tornillos, y sustitúyalos si es necesario. Consulte la sección <i>Sustitución de las cuchillas en la página 37</i> .
	Si hay muchas cuchillas en la misma posición, se produce un desequilibrio en el sistema de corte.	Compruebe que solo hay una cuchilla en cada tornillo.
	Se usan distintas versiones (grosor) de cuchillas Husqvarna.	Compruebe si las cuchillas son de diferentes modelos.
El producto funciona, pero el disco de corte no gira.	El producto busca la estación de carga.	Ninguna acción. El disco de corte no gira cuando el producto está buscando la estación de carga.
El producto corta durante unos periodos de tiempo más cortos de lo habitual entre cada carga.	Hay hierba u otro objeto extraño bloqueando el disco de corte.	Retire el disco de corte y límpielo. Consulte <i>Chasis y disco de corte en la página 36</i> .
	La batería se ha gastado.	Cambie la batería. Consulte <i>Batería en la página 37</i> .
Tanto el tiempo de corte como el de carga son más cortos de lo habitual.	La batería se ha gastado.	Cambie la batería. Consulte <i>Batería en la página 37</i> .

Síntomas	Causa	Acción
El producto está aparcado durante horas en la estación de carga.	El producto está aparcado debido al programa configurado, o porque se ha seleccionado <i>Aparcar hasta nueva orden</i> en la aplicación.	Abra la aplicación y modifique el programa configurado, o vaya al <i>Centro de control</i> y arranque el producto.
	El producto no puede funcionar si la temperatura de la batería es demasiado alta o demasiado baja.	El producto comienza a funcionar de nuevo cuando la temperatura se encuentra entre los límites establecidos y el programa permite su funcionamiento. Compruebe que la estación de carga está colocada en una zona protegida del sol.
El producto a menudo se mueve en círculos o espirales.	El corte en espiral es una parte integrante del patrón de movimiento del producto.	Ajuste la intensidad del corte en espiral. Esta función se puede desactivar si es necesario. Consulte la sección <i>Corte en espiral en la página 26</i> .
El producto se da la vuelta y se queda en una zona pequeña durante varios minutos.	Se trata de algo totalmente normal en el producto. El producto cuenta con navegación asistida por GPS, que contribuye a obtener un resultado uniforme.	Ninguna acción.
Resultados de corte desiguales.	El producto funciona muy pocas horas al día.	Aumente el tiempo de corte. Consulte la sección <i>Programar en la página 25</i> . El <i>temporizador clima</i> detecta que el césped se ha cortado más de lo que realmente se ha cortado. Incremente el nivel de intensidad del <i>temporizador clima</i> . Desactive el <i>temporizador clima</i> si esto no ayuda.
	Los ajustes de la función <i>Cobertura césped</i> son incorrectos teniendo en cuenta la disposición de la zona de trabajo. Nota: No aplicable si está activada la navegación asistida por GPS.	Compruebe los ajustes de la función <i>Cobertura césped</i> . Consulte <i>Cobertura césped en la página 28</i> .
	La forma del área de trabajo le obliga a utilizar el <i>Área 1-5</i> para que el producto pueda llegar a todas las zonas remotas. Nota: No aplicable si está activada la navegación asistida por GPS.	Utilice el <i>Área 1-5</i> para dirigir el producto a una zona remota. Consulte la sección <i>Cobertura césped en la página 28</i> .
	El área de trabajo es demasiado grande.	Intente delimitar el área de trabajo o aumentar el tiempo de funcionamiento. Consulte la sección <i>Calcular los ajustes de programación en la página 26</i> .
	Cuchillas melladas.	Sustituya todas las cuchillas. Consulte la sección <i>Sustitución de las cuchillas en la página 37</i> .
	Hierba larga en relación con la altura de corte fijada.	Aumente la altura de corte y después redúzcala gradualmente.
	Acumulación de hierba en el disco de corte o alrededor del eje del motor.	Compruebe que el disco de corte gira libre y suavemente. De no ser así, desatornillelo y retire la hierba u otros objetos extraños. Consulte la sección <i>Chasis y disco de corte en la página 36</i> .

6.7 Búsqueda de roturas en el cable de lazo

Las roturas en el cable de lazo se suelen producir por daños físicos involuntarios en el cable, por ejemplo, al trabajar en el jardín con una pala. En los países donde el suelo se congela, las piedras afiladas que se mueven en el suelo pueden dañar el cable. Las roturas pueden deberse también a la tensión a la que se somete al cable durante la instalación.

Si el césped se corta demasiado bajo justo después de la instalación, el aislamiento del cable se puede dañar. Es posible que, si el aislamiento está dañado, no aparezcan interrupciones hasta varias semanas o meses después.



PRECAUCIÓN: Seleccione siempre la máxima altura de corte en las primeras semanas tras la instalación y, a continuación, reduzca la altura paso a paso cada dos semanas, hasta llegar a la altura de corte deseada.

Si el acoplamiento del cable de lazo es defectuoso, también pueden producirse interrupciones varias semanas después de realizar un empalme. Un empalme incorrecto, por ejemplo, puede producirse si el acoplador no se ha presionado lo suficientemente fuerte con unos alicates, o si se ha utilizado un acoplador de peor calidad que el original.

Nota: Primero compruebe todos los acoplamientos de los que tenga constancia antes de buscar otras soluciones al problema.

Se puede encontrar una rotura en un cable reduciendo gradualmente a la mitad la distancia del lazo donde puede haberse producido la rotura, hasta que solo quede una sección muy corta del cable.

El método siguiente no funciona si el *modo ECO* está activado. Compruebe primero que el *modo ECO* está desactivado. Consulte la sección *modo ECO en la página 27*.

1. Compruebe que la luz indicadora de la estación de carga parpadea en azul, lo que significa que hay una rotura en el lazo delimitador. Consulte la sección *Luz indicadora LED de la estación de carga en la página 46*.

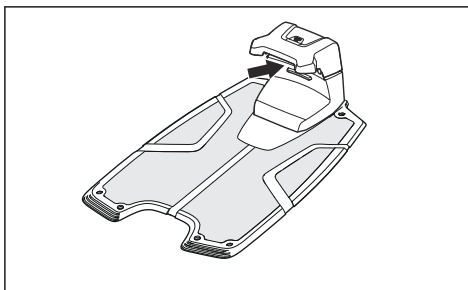

2. Compruebe que las conexiones del cable delimitador a la estación de carga están conectadas correctamente y no están dañadas. Compruebe que la luz indicadora de la estación de carga sigue parpadeando en azul.

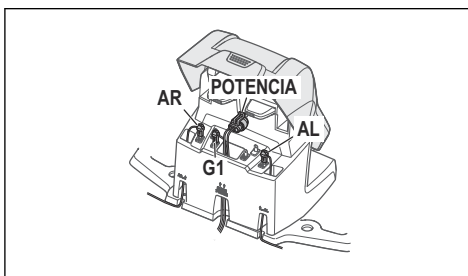

3. Intercambie las conexiones del cable guía y el cable delimitador en la estación de carga.

Para empezar, intercambie las conexiones AL y G1. Algunos modelos tienen cables guía adicionales. En tal caso, es posible aplicar el mismo procedimiento.

Si la luz indicadora se enciende en verde fijo, la rotura se encuentra en alguna parte del cable delimitador, entre AL y el punto donde el cable guía se conecta al cable delimitador (la línea negra y gruesa de la ilustración).

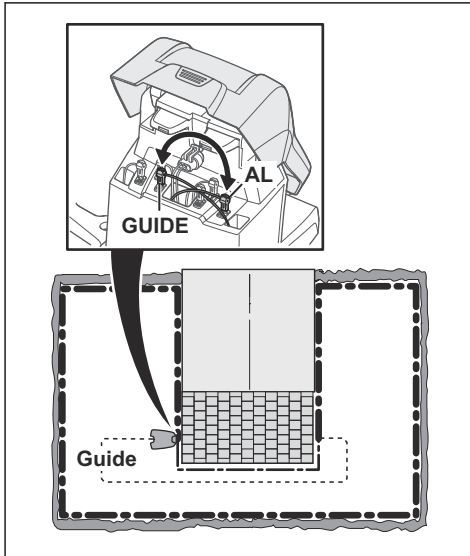

Para corregir el error necesita un cable delimitador, conectores y acopladores:

- a) Si el cable delimitador que podría estar dañado es corto, resulta más fácil intercambiar todos los cables delimitadores entre AL y el punto en el que el cable guía se conecta al cable delimitador (la línea negra y gruesa).
- b) Si el cable delimitador que podría estar dañado es largo (la línea negra y gruesa), haga lo siguiente: Vuelva a colocar AL y G1 en sus posiciones originales. A continuación, desconecte AR. Conecte un nuevo cable de lazo a AR. Conecte la otra punta de este nuevo cable de lazo en el centro de la sección del cable que podría estar dañada.

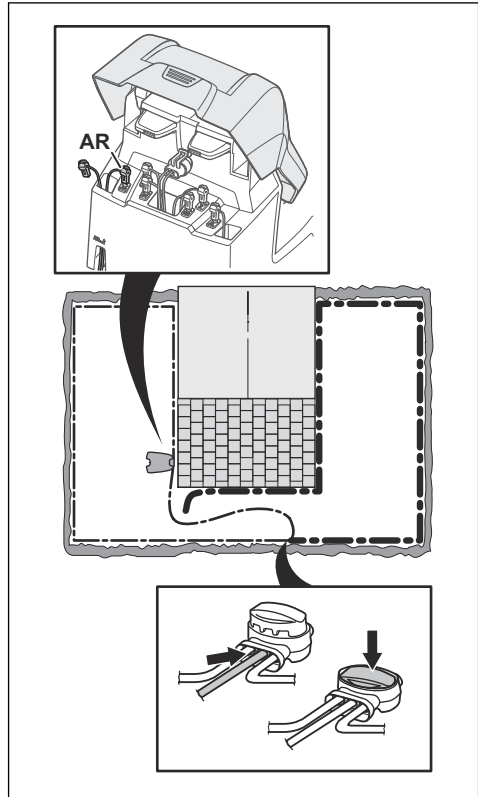

Si la luz indicadora ahora es verde, la rotura está en algún lugar del cable entre el extremo desconectado y el punto donde se conecta el cable nuevo (la siguiente línea negra y gruesa). En ese caso, acerque la conexión del cable nuevo a la punta desconectada (más o menos, en la mitad de la sección del cable que podría estar dañada) y vuelva a comprobar si la luz indicadora está en verde.

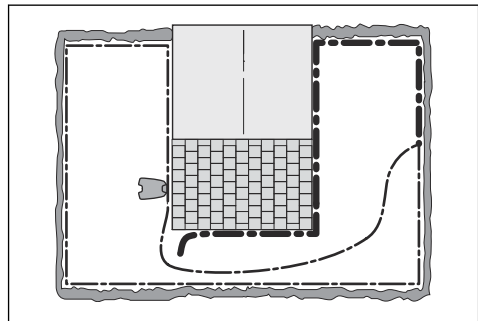

Continúe hasta que solo quede una sección muy corta del cable, que será la diferencia ente una luz verde fija y una luz azul intermitente. Después, siga las instrucciones del paso 5 a continuación.

4. Si la luz indicadora sigue parpadeando en azul en el paso 3 anterior: Vuelva a colocar AL y G1 en sus posiciones originales. Después, intercambie AR y G1. Si la luz indicadora ahora se enciende en verde fijo, desconecte AL y conecte un nuevo cable delimitador a AL. Conecte el otro cabo de este nuevo cable en el centro de la sección del cable que podría estar dañada. Siga los mismos pasos que en los pasos 3a) y 3b) anteriores.
5. Cuando se encuentre la rotura, habrá que cambiar la sección dañada por un cable nuevo. Utilice siempre acopladores originales.

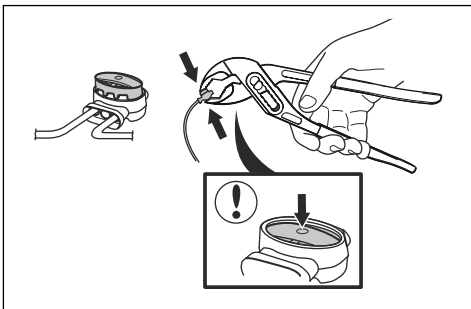

7 Transporte, almacenamiento y eliminación

7.1 Transporte

Las baterías de iones de litio incluidas están sujetas a los requisitos de la normativa sobre mercancías peligrosas.

- Respete todas las normativas nacionales.
- Siga el requisito especial indicado en el paquete y en las etiquetas para los transportes comerciales, incluso por terceros y agentes de transporte.

7.2 Almacenamiento

- Cargue totalmente el producto. Consulte la sección *Carga de la batería en la página 35*.
- Desconecte el producto con el **interruptor principal**. Consulte la sección *Apagado del producto en la página 34*.
- Limpie el producto. Consulte la sección *Limpie el producto en la página 36*.
- Mantenga el producto en un lugar seco y al abrigo de las heladas.
- Mantenga el producto con todas las ruedas apoyadas en un suelo nivelado durante el almacenamiento, o utilice un colgador para pared Husqvarna.
- Si mantiene la estación de carga en una zona de interior, desconecte y extraiga la fuente de alimentación y todos los conectores de la estación de carga. Coloque el extremo de todos los cables de conexión en un recipiente con grasa.

Nota: Si mantiene la estación de carga en una zona de exterior, no desconecte la fuente de alimentación ni los conectores.

7.3 Eliminación

- Respete los requisitos de reciclaje locales y las normas aplicables.
- Si tiene dudas sobre cómo se extrae la batería, consulte *Extracción de la batería en la página 53*.

7.3.1 Extracción de la batería



PRECAUCIÓN: Extraiga la batería únicamente cuando vaya a desechar el producto. Cuando retire el precinto de garantía, la garantía de Husqvarna dejará de ser válida.

1. Desconecte el producto con el **interruptor principal**. Consulte la sección *Apagado del producto en la página 34*.

2. Tire del aro del cable de carga en la parte frontal del producto y retire con cuidado el conector.
3. Levante la cubierta, una esquina cada vez.
4. Retire los 14 tornillos con un destornillador Torx 20.

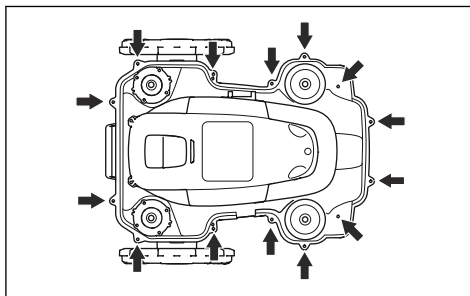

5. Levante el borde posterior de la sección superior del chasis.
6. Desconecte el cable del circuito impreso principal.
7. Retire la sección superior del chasis.
8. Retire los 3 tornillos que sujetan la batería con un destornillador Torx 20.

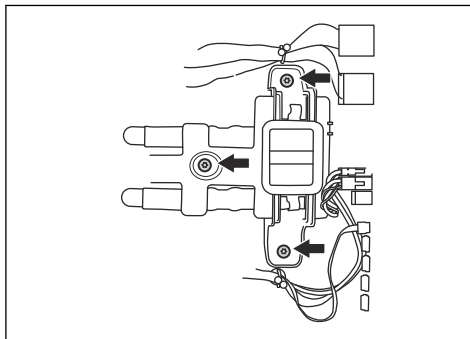

9. Desconecte la conexión de la batería de la placa electrónica principal.
10. Abra la tapa de la batería y extraícala.

8 Datos técnicos

8.1 Datos técnicos

Dimensiones	Automower® 520	Automower® 550
Longitud, cm/pulg.	72/28,3	72/28,3
Anchura, cm/pulg.	56/22	56/22
Altura, cm/pulg.	31/12	31/12
Peso, kg/lb	13,3/29,3	13,5/29,8

Sistema eléctrico	Automower® 520	Automower® 550
Batería, ion-litio, 18,5 V/4,0 Ah, ref.	593 11 41-06	
Batería, ion-litio, 18 V/5,2 Ah, ref.		588 14 64-01 (2 unidades) 5,2 Ah/ batería
Batería, ion-litio, 18 V, 4,0 Ah, ref.	593 11 41-02, 593 11 42-01, 593 11 41-04, 580 68 33-03, 593 11 41-05	
Batería, ion-litio, 18,25 V, 4,0 Ah, ref.	593 11 41-03, 593 11 42-02, 580 68 33-04	
Batería, ion-litio, 18 V, 5,0 Ah, ref.		593 11 84-01, 593 11 84-03, 588 14 64-02, 593 11 84-04, 593 11 84-05 (2 unidades) 5,0 Ah/batería
Batería, ion-litio, 18 V, 4,9 Ah, ref.		593 11 84-02, 588 14 64-03 (2 unidades) 4,9 Ah/ batería
Fuente de alimentación (28 V CC), V CA	100-240	100-240
Longitud del cable de baja tensión, m/pies	10/33	10/33
Consumo energético medio a máxima potencia	17 kWh/mes en una Área de trabajo de 2200 m ² (0,55 acres)	23 kWh/mes en una Área de trabajo de 5000 m ² (1,25 acres)
Corriente de carga, A CC	2,2	7
Tipo de placa de circuito impreso ⁶	ADP-60JR XX, FW7438/28/D/XX/Y	ADP-200JR XX, FW7458/28/D/XX/Y
Tiempo medio de corte, min	75	270
Tiempo medio de carga, min	50	60

⁶ XX, YY puede ser cualquier carácter alfanumérico o estar en blanco, solo para fines de marketing. No hay ninguna diferencia técnica.

Antena del cable delimitador	Automower® 520	Automower® 550
Banda de frecuencias de funcionamiento, Hz	100-80000	100-80000
Campo magnético máximo ⁷ , dBuA/m	82	82
Máxima potencia de radiofrecuencia ⁸ , mW a 60 m	<25	<25

Datos de sonido⁹	Automower® 520	Automower® 550
Incertidumbres de emisiones sonoras K_{WA} , dB (A)	1	1
Nivel de potencia sonora medido, dB (A)	58	60
Nivel de potencia sonora garantizado, dB(A)	59	61
Nivel de presión sonora en el oído del usuario ¹⁰ , dB (A)	47	49

Corte	Automower® 520	Automower® 550
Sistema de corte	3 cuchillas de corte articuladas	
Régimen máximo del motor de corte, rpm	2300	2300
Consumo de energía durante el corte, W +/-20 %	30	35
Altura de corte, cm/pulg.	2-6/0,8-2,4	2-6/0,8-2,4
Anchura de corte, cm/pulg.	24/9,4	24/9,4
Paso más estrecho posible, cm/pulg.	60/24	60/24
Pendiente máxima del área de corte, %	45	45
Inclinación máximo del cable delimitador, %	15	15
Longitud máxima del cable delimitador, m/pies	800/2600	800/2600
Longitud máxima del lazo guía ¹¹ , m/pies	400/1300	400/1300
Distancia máxima al cable delimitador, m/pies	35/115	35/115
Capacidad de trabajo, m ² /acres, +/- 20 %	2200/0,55	5000/1,25

Código IP	Automower® 520	Automower® 550
Robot cortacésped	IPX4	IPX4
Estación de carga	IPX1	IPX1
Fuente de alimentación	IP44	IP44

⁷ Medido de acuerdo con EN 303 447.

⁸ Potencia de salida activa máxima a las antenas de la banda de frecuencias en la que opera el equipo de radio.

⁹ Determinado de acuerdo con la Directiva 2006/42/CE y la norma EN 50636-2-107.

¹⁰ Incertidumbres de presión sonora K_{pA} , 2-4 dB(A)

¹¹ El lazo guía es el lazo formado por el cable guía y la parte del cable delimitador que se une con el cable guía en la conexión adecuada de la estación de carga.

Banda de frecuencias compatible	
Intervalo de frecuencias Bluetooth®	2400,0-2483,5 MHz
Automower® Connect 2G	GSM 850 MHz, E-GSM 900 MHz, DCS 1800 MHz, PCS 1900 MHz
Automower® Connect 3G	Banda 19 (800 MHz), Banda 5 (850 MHz), Banda 8 (900 MHz), Banda 2 (1900 MHz), Banda 1 (2100 MHz)
Automower® Connect 4G	Banda 12 (700 MHz), Banda 17 (700 MHz), Banda 28 (700 MHz), Banda 13 (700 MHz), Banda 20 (800 MHz), Banda 26 (850 MHz), Banda 5 (850 MHz), Banda 19 (850 MHz), Banda 8 (900 MHz), Banda 4 (1700 MHz), Banda 3 (1800 MHz), Banda 2 (1900 MHz), Banda 25 (1900 MHz), Banda 1 (2100 MHz), Banda 39 (1900 MHz)

Clase de potencia		
Potencia de salida de Bluetooth®	8 dBm	
Automower® Connect 2G	Clase 4 de potencia (GSM/E-GSM)	33 dBm
	Clase 1 de potencia (DCS/PCS)	30 dBm
	Clase E2 de potencia (GSM/E-GSM)	27 dBm
	Clase E2 de potencia (DCS/PCS)	26 dBm
Automower® Connect 3G	Clase 3 de potencia	24 dBm
Automower® Connect 4G	Clase 3 de potencia	23 dBm

No se garantiza la total compatibilidad entre el producto y otro tipo de sistemas inalámbricos, como mandos a distancia, radiotransmisores, bucles magnéticos, vallas eléctricas enterradas para animales o similares.

Los productos están fabricados en Inglaterra o la República Checa. Consulte la información en la placa de características. Consulte la sección *Descripción del producto en la página 4*.

8.2 Marcas comerciales registradas

Los logotipos y las denominaciones *Bluetooth®* son marcas comerciales registradas propiedad de *Bluetooth SIG, inc.* y su uso por parte de Husqvarna está sujeto a una licencia.

9 Garantía

9.1 Condiciones de la garantía

La garantía de Husqvarna® cubre el funcionamiento de este producto durante un periodo de 2 años a partir de la fecha de compra. La garantía cubre defectos graves en los materiales o defectos de fábrica. Dentro del periodo de validez de la garantía, sustuiremos o repararemos el producto sin ningún cargo siempre que se cumplan las siguientes condiciones:

- El producto y la estación de carga solo deben ser utilizados de acuerdo con las instrucciones incluidas en este manual de usuario. Esta garantía del fabricante no afecta a los derechos de garantía contra el distribuidor/minorista.
- Los usuarios finales o terceros no autorizados no deben intentar reparar el producto.

Ejemplos de defectos no incluidos en la garantía:

- Daños causados por filtraciones de agua debido al uso de un equipo de limpieza a alta presión o por la inmersión del producto en agua, por ejemplo, en caso de formación de charcos tras una lluvia intensa.
- Daños provocados por relámpagos.
- Daños provocados por un almacenamiento o manejo incorrectos de la batería.
- Daños provocados por utilizar una batería que no sea original de Husqvarna.
- Daños causados por no utilizar las piezas de repuesto y accesorios originales de Husqvarna, como cuchillas y material de instalación.
- Daños en el cable de lazo.
- Daños causados por el cambio o manipulación no autorizada del producto o de su fuente de alimentación.

Las cuchillas y las ruedas se consideran elementos desechables y no están cubiertas por la garantía.

Si tiene algún problema con el producto de Husqvarna, póngase en contacto con servicio de atención al cliente de Husqvarna para obtener más instrucciones. Tenga a mano la factura y el número de serie del producto cuando se ponga en contacto con el servicio de atención al cliente de Husqvarna.

10 Declaración de conformidad CE

Husqvarna AB, SE 561 82 Huskvarna, SWEDEN, Tel.
+46 36 146500, declara bajo su exclusiva
responsabilidad que el producto:

Descripción	Robot cortacésped
Marca	Husqvarna
Tipo/Modelo	HUSQVARNA AUTOMOWER® 520/550
Identificación	Números de serie con fecha a partir de la semana 40 de 2021

Cumple las siguientes directivas y normas de la UE:

Norma	Descripción
2006/42/EC	Relativa a las máquinas
2014/53/EU	Relativa a equipos de radio
2011/65/EU	Restricciones a la utilización de determinadas sustancias peligrosas

Además, se aplican las especificaciones técnicas o los estándares armonizados siguientes:

- EN 60335-1:2012+AC:2014+A11:2014+A13:2017
- EN 50636-2-107:2015+A1:2018+A2:2020
- EN IEC 63000:2018
- EN 61000-6-1:2007
- EN 61000-6-3:2007+A1:2011+AC:2012
- ETSI EN 301 489-1 V2.2.3
- ETSI EN 301 489-3 V2.1.1
- ETSI EN 301 489-17 V3.1.1
- Draft ETSI EN 303 447 V1.2.1_0.1.16
- ETSI EN 300 328 V2.2.2

y para HUSQVARNA AUTOMOWER® equipado con :

- ETSI EN 301 489-52 V1.1.0
- ETSI EN 301 489-19 V2.1.1
- ETSI EN 301 908-1 V13.1.1
- ETSI EN 301 908-2 V13.1.1
- ETSI EN 301 511 V.12.5.1

para HUSQVARNA AUTOMOWER® equipado con :

- ETSI EN 301 489-52 V1.1.0
- ETSI EN 301 489-19 V2.1.1
- ETSI EN 301 908-1 V13.1.1
- ETSI EN 301 908-13 V13.1.1
- ETSI EN 301 511 V.12.5.1





Husqvarna[®]

AUTOMOWER[®] es una marca registrada de Husqvarna AB.
Copyright © 2021 HUSQVARNA. Todos los derechos reservados.

www.husqvarna.com

Instrucciones originales

1142737-46



2021-09-21