



Husqvarna®



333R Mark II

EN	Operator's manual	6-21
SV	Bruksanvisning	22-37
DA	Brugsanvisning	38-53
NO	Bruksanvisning	54-69
FI	Käyttöohje	70-85
DE	Bedienungsanweisung	86-103
FR	Manuel d'utilisation	104-121
NL	Gebruiksaanwijzing	122-138
ES	Manual de usuario	139-155
PT	Manual do utilizador	156-172
IT	Manuale dell'operatore	173-189
ET	Kasutusjuhend	190-205
LV	Lietošanas pamācība	206-222
LT	Operatoriaus vadovas	223-238
SL	Navodila za uporabo	239-254
HU	Használati utasítás	255-271
PL	Instrukcja obsługi	272-288
CS	Návod k použití	289-304
SK	Návod na obsluhu	305-320
HR	Priručnik za korištenje	321-336
SR	Priručnik za rukovaoca	337-352
BS	Korisnički priručnik	353-368
RO	Instrucțiuni de utilizare	369-385
TR	Kullanım kılavuzu	386-402
BG	Ръководство за експлоатация	403-420
EL	Οδηγίες χρήσης	421-438

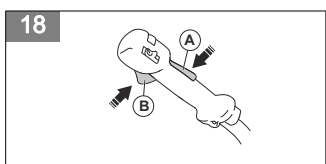
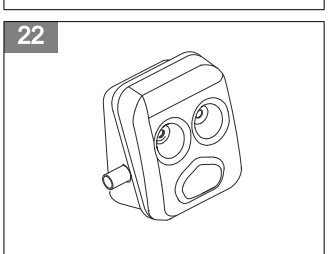
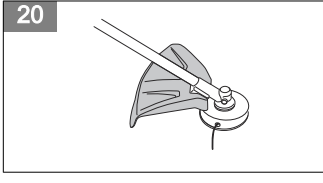
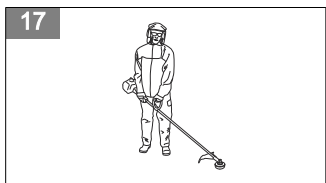
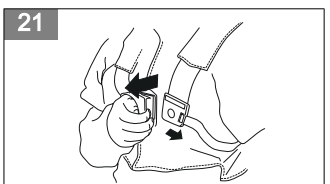
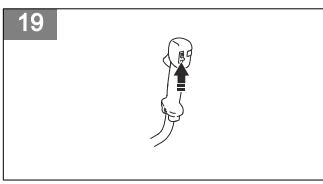
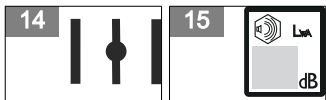
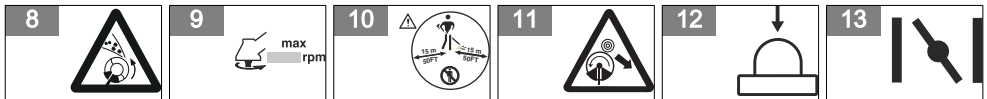
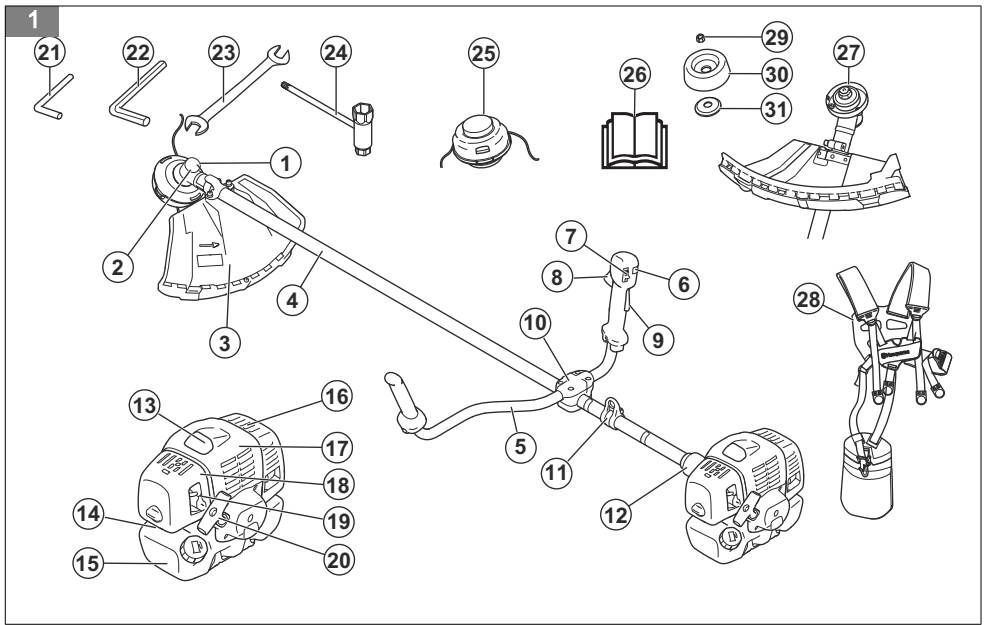

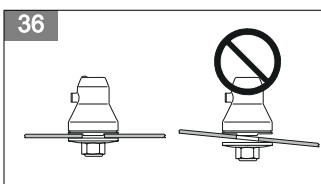
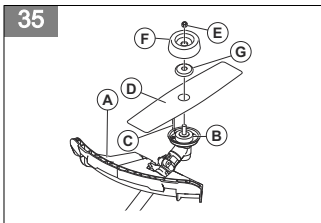
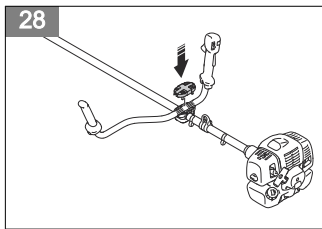
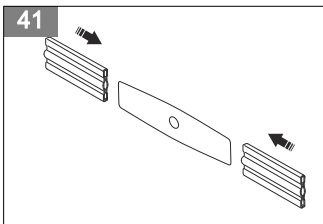
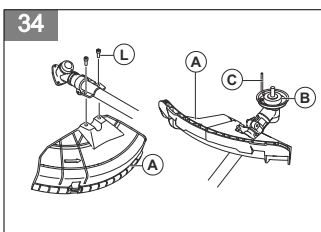
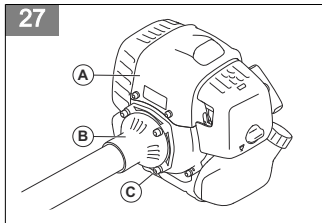
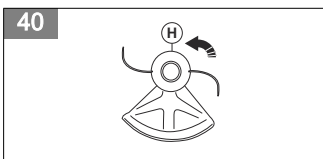
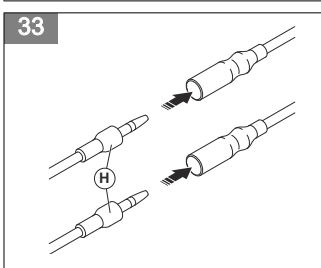
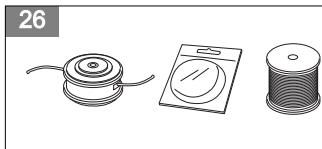
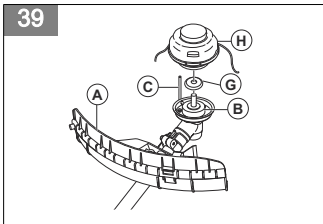
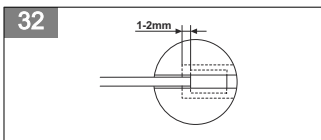
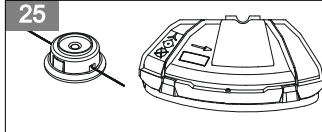
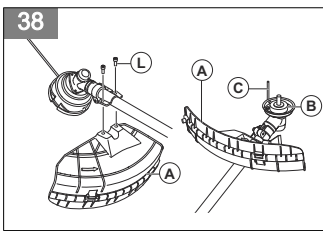
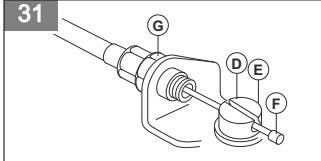
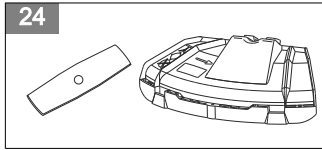
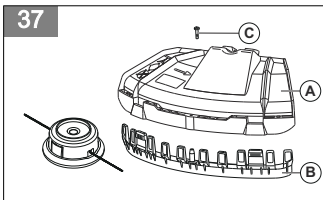
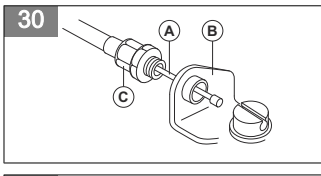
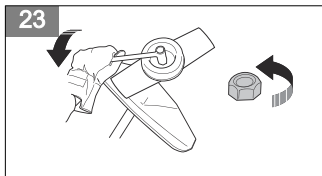

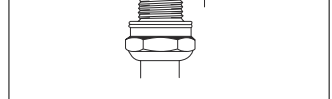
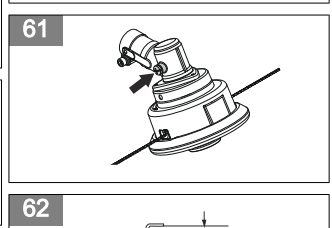
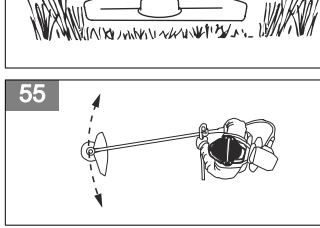
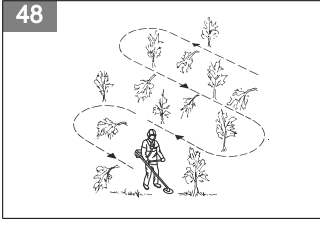
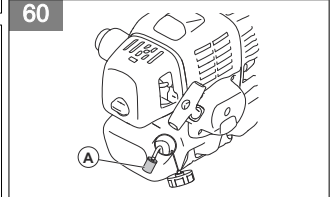
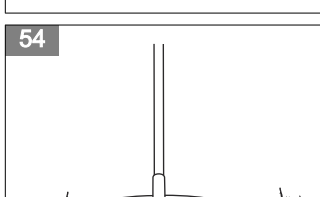
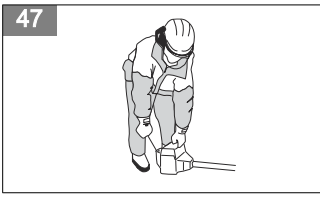
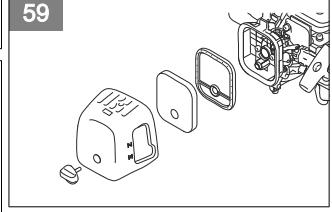
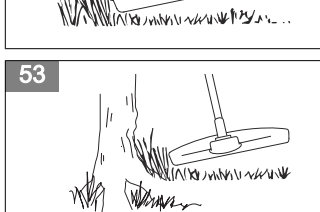
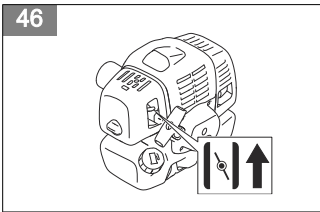
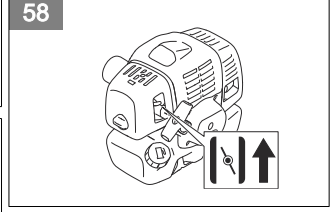
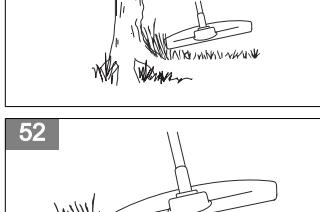
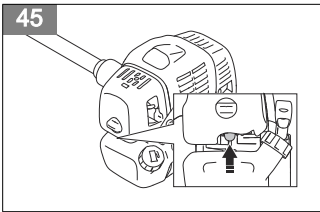
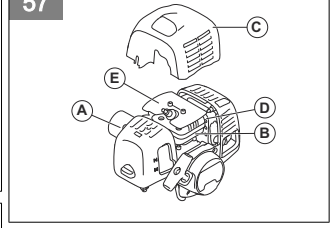
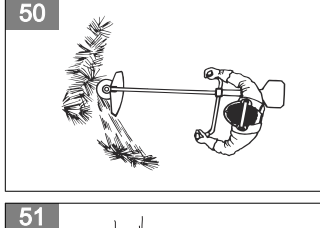
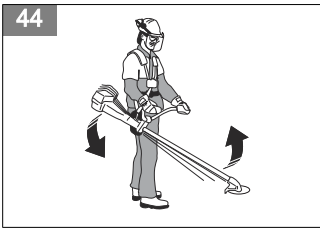
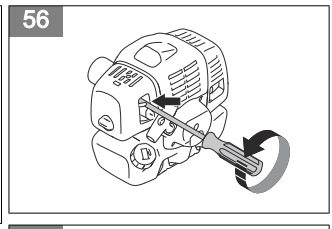
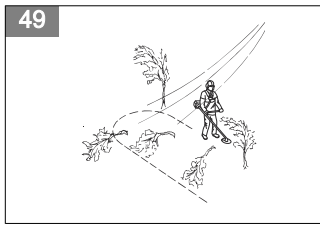
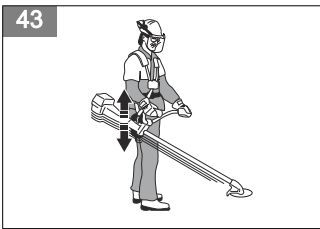

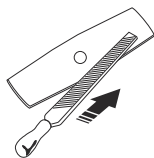

Contents

Introduction.....	6	Troubleshooting.....	18
Safety.....	7	Transportation and storage.....	18
Assembly.....	11	Technical data.....	19
Operation.....	12	Accessories.....	20
Maintenance.....	15	EC Declaration of Conformity.....	21

Introduction

Product description

This product is a grass trimmer/brushcutter with a combustion engine.

Work is constantly in progress to increase your safety and efficiency during operation. Speak to your servicing dealer for more information.

Intended use

The product can be used with a grass blade or a trimmer head to cut different types of vegetation. Do not use the

Product overview

(Fig. 1)

1. Grease filler cap, bevel gear
2. Bevel gear
3. Cutting attachment guard
4. Shaft
5. Handlebar
6. Start throttle button
7. Stop switch
8. Throttle trigger
9. Throttle trigger lockout
10. Handlebar clamp
11. Suspension ring
12. Clutch cover
13. Spark plug cap and spark plug
14. Air purge bulb
15. Fuel tank
16. Muffler cover
17. Cylinder cover
18. Air filter cover
19. Choke control
20. Starter rope handle
21. Locking pin
22. Hex key
23. Wrench
24. Socket wrench
25. Trimmer head
26. Operator's manual

product for other tasks than grass trimming and grass clearing. Use a grass blade or trimmer head to cut grass.

Note: National or local regulations may regulate the use. Comply to given regulations.

27. Drive disc
28. Harness
29. Locknut
30. Support cup
31. Support flange

Symbols on the product

(Fig. 2) **WARNING!** This product is dangerous. Injury or death can occur to the operator or bystanders if the product is not used carefully and correctly. To prevent injury to the operator or bystanders, read and obey all safety instructions in the operator's manual.

(Fig. 3) Please read the operator's manual carefully and make sure that you understand the instructions before use.

(Fig. 4) This product complies with applicable EC Directives.

(Fig. 5) Use a protective helmet in locations where objects can fall on you. Use approved hearing protection. Use approved eye protection.

(Fig. 6) Use approved protective gloves.

(Fig. 7) Use heavy-duty slip-resistant boots.

- (Fig. 8) The product can cause objects to eject, which can cause injury.
- (Fig. 9) Maximum speed of the output shaft.
- (Fig. 10) Keep a minimum of 15 m (50 ft) distance to persons and animals during operation of the product.
- (Fig. 11) Risk of blade thrust if the cutting equipment touches an object that it does not immediately cut. The product can cut off body parts. Keep a minimum of 15 m (50 ft) distance to persons and animals during operation of the product.
- (Fig. 12) Air purge bulb.
- (Fig. 13) The direction to close the choke.
- (Fig. 14) The direction to open the choke.
- (Fig. 15) Noise emissions to the environment according to European Directive 2000/14/EC and New South Wales legislation "Protection of the Environment Operations (Noise control) Regulation 2017". Noise emission data can be found on the machine label and in the *Technical data* chapter.

yyyywwxxx The rating plate shows the serial number.
 xx **yyyy** is the production year, **ww** is the production week.

Note: Other symbols/decals on the product refer to certification requirements for other commercial areas.

Euro V Emissions



WARNING: Tampering with the engine voids the EU type-approval of this product.

Product liability

As referred to in the product liability laws, we are not liable for damages that our product causes if:

- the product is incorrectly repaired.
- the product is repaired with parts that are not from the manufacturer or not approved by the manufacturer.
- the product has an accessory that is not from the manufacturer or not approved by the manufacturer.
- the product is not repaired at an approved service center or by an approved authority.

Safety

Safety definitions

The definitions below give the level of severity for each signal word.



WARNING: Injury to persons.



CAUTION: Damage to the product.

Note: This information makes the product easier to use.

General safety instructions



WARNING: Read the warning instructions that follow before you use the product.

- Obey the instructions in this manual. Obey the safety symbols and the safety instructions. If the operator does not obey the instructions and the symbols, injury, damage or death is a possible result.
- Do not discard this manual. Use the instructions to assemble, to operate and to keep your product in good condition. Use the instructions for correct installation of attachments and accessories. Only use approved attachments and accessories.
- Do not use a damaged product. Obey the maintenance schedule. Only do the maintenance work that you find an instruction about in this manual. An approved service center must do all other maintenance work.
- This manual cannot include all situations that can occur when you use the product. Be careful and use your common sense. Do not operate the product or do maintenance on the product if you are not sure about of the situation. Speak to a product expert, your dealer, service agent or approved service center for information.
- Disconnect the spark plug cable before you assemble the product, put the product into storage or do maintenance.
- Do not use the product if it is changed from its initial specification. Do not change a part of the product without approval from the manufacturer. Only use

parts approved by the manufacturer. Injury or death is a possible result of incorrect maintenance.

- Do not breathe in the fumes from the engine. Long-term inhalation of the engine's exhaust fumes is a health risk.
- Do not start the product indoors or near flammable material. The exhaust fumes are hot and can contain a spark which can start a fire. Not sufficient airflow can cause injury or death because of asphyxiation or carbon monoxide.
- When you use this product the engine makes an electromagnetic field. The electromagnetic field can cause damage to medical implants. Speak to your physician and medical implant manufacturer before you operate the product.
- Do not let a child operate the product. Do not let a person without knowledge of the instructions operate the product.
- Make sure that you always monitor a person, with decreased physical capacity or mental capacity, that uses the product. A responsible adult must be there at all times.
- Lock the product in an area that children and unapproved persons cannot access.
- The product can eject objects and cause injuries. Obey the safety instructions to decrease the risk of injury or death.
- Do not go away from the product when the engine is on.
- The operator of the product is responsible if an accident occurs.
- Make sure that parts are not damaged before you use the product.
- Make sure that you are at minimum 15 m (50 ft) away from other persons or animals before you use the product. Make sure that persons in the adjacent area know that you will use the product.
- Refer to national or local laws. They can prevent or decrease the operation of the product in some conditions.
- Do not use the product if you are fatigued or influenced by alcohol, drugs or medicine. They can have effects on your vision, alertness, coordination or judgment.

Safety instructions for operation

- Make sure the product is fully assembled before you use it.
- Before a start, move the product 3 m (10 ft) away from the position where you filled the fuel tank. Put the product on a flat surface. Make sure that the cutting attachment does not touch the ground or other objects.
- The product can cause objects to eject, which can cause damage to the eyes. Always use an approved eye protection when you operate the product.
- Be careful, a child can come near the product without your knowledge during operation.

- Do not operate the product if there are persons in the work area. Stop the product if a person goes into the work area.
- Make sure that you are always in control of the product.
- Do not use the product if you cannot receive aid if an accident occurs. Always make sure others know you will operate the product before you start to operate the product.
- Do not turn with the product before you make sure that no persons or animals are in the safety area.
- Remove all unwanted materials from the work area before you start. If the cutting attachment hits an object, the object can eject and cause injury or damage. Unwanted material can wind around the cutting attachment and cause damage.
- Do not use the product in bad weather (fog, rain, strong winds, risk of lightning or other weather conditions.). Dangerous conditions (such as slippery surfaces) can occur because of bad weather.
- Make sure that you can move freely and work in a stable position.

(Fig. 16)

- Make sure that you cannot fall when you use the product. Do not tilt when you operate the product.
- Always hold the product with your two hands. Hold the product on the right side of your body.

(Fig. 17)

- Operate the product with the cutting attachment below your waist.
- If the choke control is in the choke position when the engine starts, the cutting attachment starts to turn.
- Do not touch the bevel gear after the engine stops. The bevel gear is hot after the engine stops. Hot areas can cause injury.
- Stop the engine before you move the product.
- Do not put down the product with the engine on.
- Before you remove the unwanted materials from the product, stop the engine and wait until the cutting attachment stops. Let the cutting attachment stop before you or an aid remove the cut material.

Personal protective equipment



WARNING: Read the warning instructions that follow before you use the product.

- Always use correct personal protective equipment when you operate the product. The personal protective equipment does not erase the risk of injury. The personal protective equipment decreases the grade of injury if an accident occurs.
- Always use an approved eye protection while you operate the product.
- Do not operate the product with bare feet or with open shoes. Always use heavy-duty slip-resistant boots.
- Use heavy, long pants.

- If it is necessary, use approved protective gloves.
- Use a helmet if it is possible that objects fall on your head.
- Always use approved ear protection while you operate the product. Noise for a long period can cause noise-induced hearing loss.
- Make sure that you have a first aid kit near.

Protective devices on the product

- Make sure that you regularly do the maintenance to the product.
 - The life of the product increases.
 - The risk of accidents decreases.

Let an approved dealer or an approved service center regularly examine the product to do adjustments or repairs.

- Do not use a product with damaged protective equipment. If the product is damaged, speak to an approved service center.

Throttle trigger lockout

The throttle trigger lockout (A) prevents accidental operation of the throttle trigger (B). Push the throttle trigger lockout (A) to release the throttle trigger (B). When you release the handle, the throttle trigger lockout (A) and the throttle trigger (B) go back to their initial positions. (Fig. 18)

Two isolated return springs control this movement. This means that the throttle trigger (B) is automatically locked at the idle position.

1. Make sure that the throttle trigger (B) is locked at idle when you release the throttle trigger lockout (A).
2. Push the throttle trigger lockout (A) and make sure that it goes back to its initial position when you release it.
3. Push the throttle trigger (B) and make sure that it goes back to its initial position when you release it.

Start the engine, and then apply full throttle. Release the throttle trigger (B) and examine if the cutting attachment stops. If the cutting attachment turns with the throttle in the idle position, examine the idle adjustment screw of the carburetor.

Stop switch

Start the engine. Make sure that the engine stops when you move the stop switch to the stop position.

(Fig. 19)

Cutting attachment guard



WARNING: Do not use a cutting attachment without an approved guard. If an incorrect or defective guard is installed, this can cause damage to persons.

The cutting attachment guard prevents a loose object to eject in the direction of the operator. Examine the cutting attachment guard for damage and replace if it is damaged. Only use the approved guard for the cutting attachment.

(Fig. 20)

To do a check of the quick-release mechanism



WARNING: Do not use a harness with a defective quick-release mechanism.

The quick-release mechanism lets the operator remove the product quickly from the harness if there is an emergency.

1. Stop the engine.
2. Do a visual check for damage, for example cracks.
3. Release and attach the quick-release mechanism to make sure that it operates correctly. (Fig. 21)

Muffler

(Fig. 22)

The muffler keeps the noise level to a minimum and keeps exhaust fumes away from the operator.

- Do not use an engine with a damaged muffler. A damaged muffler increases the noise level and the risk of fire. Keep a fire extinguisher near.
- Examine regularly that the muffler is attached to the product.
- Do not touch the engine or the muffler when the engine is on. Do not touch the engine or the muffler for a while after the engine stops. Hot surfaces can cause injuries.
- A hot muffler can cause a fire. Be careful, if you use the product near flammable liquids or fumes.
- Do not touch the parts in the muffler, if the muffler is damaged. The parts can contain some carcinogenic chemicals.

To attach and remove the locknut



WARNING: Stop the engine, use protective gloves and be careful around the sharp edges of the cutting attachment.

A locknut is used to attach some types of cutting attachments. The locknut has a left thread.

- To attach, tighten the locknut in the opposite direction to the direction of turning of the cutting attachment.
- To remove the locknut, loosen the locknut in the same direction as the cutting attachment rotates.
- To loosen and tighten the locknut, use a socket wrench with a long shaft. The arrow in the picture

shows the area where you can operate the socket wrench. (Fig. 23)



WARNING: When you loosen and tighten the locknut, there is a risk of injury from the blade. You must always make sure that the blade guard prevents injury to your hand when you do this.

Trimmer head



WARNING: Always make sure the trimmer line is wound tightly and evenly around the drum to prevent harmful vibration.

(Fig. 26)

- Only use recommended trimmer heads and trimmer lines.
- Only use recommended cutting attachments.
- Smaller machines requires small trimmer heads and vice versa.
- The length of the trimmer line is important. A longer trimmer line requires greater engine power than a shorter trimmer line of the same diameter.
- Make sure that the cutter on the trimmer guard is intact. This cuts the trimmer line to the correct length.
- Soak the trimmer line in water for a couple of days before use to increase the life length.

Grass blades and grass cutters

- Use the product with an approved grass blade. Do not use a grass blade without proper installation of all required parts. Make sure that the installation is done correctly and that the proper parts are used. Improper installation may cause the blade to fly off and seriously injure the operator or the bystanders.
- Wear protective gloves when you handle or do maintenance on the blade.
- Use head protection when you operate a product with a grass blade.
- Grass blades and grass cutters are used to cut rough grass.
- A grass blade can cause injury while it continues to spin after the engine is stopped or the throttle trigger is released. Make sure that the grass blade has completely stopped rotating before any maintenance.
- Stop the engine before you do work on the cutting attachment. Make sure the cutting attachment fully stops. Disconnect the lead from the spark plug.
- Only use an approved cutting attachment or a correctly sharpened blade.
- Keep the teeth of the blade correctly sharpened.
- Do not use a damaged cutting attachment.
- Attach the transport guard to the grass blade when you transport or store the product.

Blade thrust

- A blade thrust is a sudden movement of the product to the side, forward or rearward. A blade thrust occurs when the grass blade hits an object that cannot be cut. In areas where it is not easy to see the material being cut the risk of blade thrust increases.
- When a blade thrust occurs, there is a risk that the product or the operator moves out of position. A

Note: Make sure that you can not turn the locknut by hand. Replace the nut if the nylon lining does not have a resistance of a minimum of 1.5 Nm. The locknut must be replaced after it has been put on approximately 10 times.

Cutting equipment

Choose and maintain the cutting equipment to:

- Obtain maximum cutting performance.
- Increase life span of the cutting equipment.
- Follow the checking, maintenance and service instructions for the muffler.
- Always use the recommended guard for the cutting equipment. See Technical data.



WARNING: Only use cutting attachments with the guards we recommend! See the chapter on Technical data. Refer to the instructions for the cutting attachment to check the correct way to load the trimmer line and the correct trimmer line diameter.



WARNING: A faulty cutting attachment may increase the risk of accidents.



WARNING: Always stop the engine before doing any work on the cutting attachment. This continues to rotate even after the throttle has been released. Ensure that the cutting attachment has stopped completely and disconnect the spark plug cap before you start to work on it.

Cutting equipment

- Use the blades and grass knives to cut coarse grass. (Fig. 24)
- Use the trimmer head to trim grass. (Fig. 25)
- An incorrectly sharpened or damaged blade increases the risk of accidents. Keep the teeth of the blade correctly sharpened. Follow the instructions and use the recommended file gauge.
- Check the cutting attachment for damage or cracks. Replace a damaged cutting attachment.
- Only use cutting attachments with recommended guards. Refer to *Accessories on page 20*.

blade that moves can hit bystanders and there is a risk of injuries.

- If a blade is bent, has cracks, is broken or damaged, discard the blade.
- Use a sharp blade. The risk of blade thrust increases when a blade is not sharp.

Fuel safety

- Do not start the product if there is fuel or engine oil on the product. Remove the unwanted fuel/oil and let the product dry. Remove unwanted fuel from the product.
- If you spill fuel on your clothing, change clothing immediately.
- Do not get fuel on your body, it can cause injury. If you get fuel on your body, use a soap and water to remove the fuel.
- Do not start the engine if you spill oil or fuel on the product or on your body.
- Do not start the product if the engine has a leak. Examine the engine for leaks regularly.
- Be careful with fuel. Fuel is flammable and the fumes are explosive and can cause injuries or death.
- Do not breathe in the fuel fumes, it can cause injury. Make sure that there is a sufficient airflow.
- Do not smoke near the fuel or the engine.
- Do not put warm objects near the fuel or the engine.
- Do not add the fuel when the engine is on.
- Make sure that the engine is cool before you refuel.
- Before you refuel, open the fuel tank cap slowly and release the pressure carefully.

- Do not add fuel to the engine in an indoor area. Not sufficient airflow can cause injury or death because of asphyxiation or carbon monoxide.
- Tighten the fuel tank cap carefully or a fire can occur.
- Move the product at a minimum of 3 m (10 ft) from the position where you filled the tank before a start.
- Do not put too much fuel in the fuel tank.
- Make sure that a leak cannot occur when you move the product or fuel container.
- Do not put the product or a fuel container where there is an open flame, spark or pilot light. Make sure that the storage area does not contain an open flame.
- Only use approved containers when you move the fuel or put the fuel into storage.
- Empty the fuel tank before long-term storage. Obey the local law on where to dispose fuel.
- Clean the product before long-term storage.
- Remove the spark plug cable before you put the product into storage to make sure that the engine does not start accidentally.

Safety instructions for maintenance

- If you cannot adjust the idle speed to make the cutting attachment stop, speak to your service center. Do not use the product until the product is correctly adjusted or repaired.

Assembly



WARNING: Read the safety chapter before you assemble the product.

To install the main body

1. Connect the engine (A) to the tube (B) with four screws (C). (Fig. 27)

To install the handlebar and throttle

1. Install the handlebar in the handlebar clamp on the shaft. (Fig. 28)
2. Install the top part of the handlebar clamp onto the handlebar. Make sure that the clamp is installed onto the knurling area of the handlebar. Refer to the illustration.
3. Put on the harness and hang the product from the support hook.
4. Make a last adjustment to make sure the product is in a comfortable position when it hangs from the harness. (Fig. 29)
5. Tighten the screws.

To connect the throttle cable and stop switch wires

1. Remove the air filter cover.
2. Install the throttle cable (A) through the carburettor bracket (B). (Fig. 30)
3. Turn the cable adjuster sleeve (C) into the carburettor bracket fully.
4. Put the slot fitting (D) on the carburettor. At this time, the recessed hole (E) for the cable lug (F) is away from the cable adjuster sleeve (C). (Fig. 31)
5. Rotate the carburettor throttle cam and move the throttle cable (A) through the slot in the slot fitting.
6. Make sure the cable lug (F) drops into the recessed hole.
7. Operate the throttle trigger some times to make sure that it operates correctly.
8. Adjust the cable adjuster sleeve (C).
 - a) Make sure the stop on the carburettor throttle cam touches the throttle stop correctly.

- b) Make sure the cable position keeps 1-2 mm between cable lug (F) and slot fitting when the throttle trigger is fully pushed. (Fig. 32)
9. When the throttle cable (A) is adjusted correctly, tighten the locknut (G).
10. Connect the stop switch wires (H) with the connectors from the engine. (Fig. 33)
11. Install the air filter cover.

1. Make sure that the lifted section on the drive disc/ support flange engages correctly in the center hole of the blades.
2. Install the blades. (Fig. 36)

To install the bracket on the cutting attachment guard

1. install the bracket (B) on the cutting attachment guard (A). (Fig. 37)
2. Install the screw (C).

To attach the trimmer guard and the trimmer head

1. Attach the guard (A) to the shaft with the bolts (L). Make sure to use the correct guard for the correct trimmer head. (Fig. 38)
2. Attach the drive disc (B) and support flange (G) to the output shaft. (Fig. 39)
3. Turn the output shaft until the hole in the drive disc aligns with the hole in the gear housing.
4. Put the locking pin (C) in the hole to lock the shaft.
5. Turn the trimmer head (H) counterclockwise. (Fig. 40)
6. To disassemble, do the reverse procedure.

To install the transport guard

1. Attach the transport guards on the blade. (Fig. 41)

To adjust the harness



WARNING: The product must always be correctly attached to the harness. Do not use a defective harness.

1. Put on the harness.
2. Connect the product to the harness.
3. Adjust the harness for the best work position.
4. Adjust the side straps to make the product weigh equally on your shoulders. (Fig. 42)
5. Adjust the harness until the cutting attachment is parallel to the ground. (Fig. 43)
6. Let the cutting attachment lightly touch the ground. Adjust the harness clamp to balance the product correctly. (Fig. 44)

Note: If you use a grass blade, it must balance approximately 10 cm /4 in above the ground.

To install a blade guard and grass blade



CAUTION: Only use the approved guard for the blades. See *Accessories on page 20*.

1. Attach the blade guard/cutting attachment guard (A) onto the shaft and tighten with the bolt (L). (Fig. 34)
2. Install the drive disc (B) on the output shaft.
3. Turn the output shaft until one of the holes in the drive disc aligns with the related hole in the gear housing.
4. Put the locking pin (C) in the hole to lock the shaft.
5. Put the blade (D), support flange (G) and support cup (F) on the output shaft.
6. Put the support cup (F) on the output shaft with the not flat side against the blade.
7. Install the nut (E). Hold the shaft of the wrench near the blade guard as much as possible. To tighten the nut, you must turn the wrench in the opposite direction of rotation. Tighten the nut to a torque of 35-50 Nm (3.5-5 kpm). (Fig. 35)

Note: Left hand thread.

To install blades and trimmer heads



WARNING: Only use the approved guard for the blades. See *page 20*. A defective guard can cause injury.



WARNING: If you operate the product with a grass blade, first install the correct handlebar, blade guard and harness .



WARNING: If you do not install the the blades correctly, it can cause injury.

Operation



WARNING: Read and understand the safety chapter before you operate the product.

Fuel

To use fuel



CAUTION: This product has a two-cycle engine. Use a mixture of gasoline and two-cycle engine oil. Make sure to use the correct quantity of oil in the mixture. Incorrect ratio of gasoline and oil can cause damage to the engine.

Gasoline



CAUTION: Do not use gasoline with an octane number less than 90 RON (87 AKI). This can cause damage to the product.



CAUTION: Do not use gasoline with more than 10% ethanol concentration (E10). This can cause damage to the product.



CAUTION: Do not use leaded gasoline. This can cause damage to the product.

- Always use new unleaded gasoline with a minimum octane number of 90 RON (87 AKI) and with less than 10% ethanol concentration (E10).
- Use gasoline with a higher octane number if you frequently use the product at continuously high engine speed.
- Always use a good quality unleaded gasoline/oil mixture.

Two-cycle engine oil

- Use only the two-cycle engine oil of high quality, especially HUSQVARNA two-cycle oil. Use only the oil of an air cooled engine.
- Mixture ratio 50:1 (2%).
- Oil of low quality and high oil/fuel ratio can decrease the lifetime of catalytic converters.
- Speak to your dealer when you select an oil.
- If Husqvarna two-stroke oil is not available, you can use another two-stroke oil of good quality that is intended for air cooled engines. Contact your dealer when you select oil.
- Do not use the two-stroke oil for water-cooled outboard engines. The two-stroke oil is sometimes referred to as outboard oil.

Gasoline, liter	Oil, liter
	2%(50:1)
5	0,1
10	0,2
15	0,3

Gasoline, liter	Oil, liter
20	0,4

To make the fuel mixture

Note: Always use a clean fuel container when you mix the fuel.

Note: Do not make more than 30 days quantity of fuel mixture.

1. Add half of the gasoline quantity.
2. Add the full quantity of oil.
3. Shake the fuel mixture to mix the contents.
4. Add the remaining gasoline quantity.
5. Shake the fuel mixture to mix the contents.
6. Fill the fuel tank.

To add fuel



WARNING: Do not smoke or put hot objects near fuel. Before you add fuel, stop the engine and let it cool for minutes.



WARNING: When you add fuel, open the fuel tank cap slowly to release unwanted pressure.



WARNING: After you add fuel, tighten the fuel tank cap carefully. Move the machine away from the refuelling area and the power before you start the engine.

- Always use a fuel container with an anti-spill valve.
- Make sure that the area near the fuel tank cap is clean. Contamination in the tank can cause operating problems.
- Shake the fuel container before you add the fuel mixture to the fuel tank.

To start and stop

To examine before start

1. Examine the product for missing, damaged, loose or worn parts.
2. Examine the nuts, screws and bolts.
3. Examine the trimmer head or the blade.
4. Examine the locknut. Make sure that the locknut has a minimum locking force of 1.5 Nm (1,1 ft lb). Torque the locknut to 35-50 Nm (26-36 ft lb).
5. Examine the air filter.
6. Examine the throttle trigger lockout and the throttle control.

7. Examine the stop switch.
8. Examine the product for fuel leaks.

To start a cold engine



WARNING: Before you start the product, install the complete clutch cover and shaft. The loose clutch can cause injury. Use gloves.



WARNING: Move the product away from the refuelling area and the power. Put it on a flat surface. Make sure that no objects touch the cutting attachment.



WARNING: Make sure that no unauthorised persons are in the work area. Or it can cause a risk of dangerous injury. The safety distance is 15 m.

1. Put the stop switch to the start position.
2. Press the air purge ten times. (Fig. 45)
3. Move choke control to the choke position. (Fig. 46)
4. Hold the product to the ground. Pull out the cord slowly with your right hand until you feel some resistance. Pull the cord quickly and with force. Keep doing it until you hear the engine start. (Fig. 47)

Note: Do not twist the starter rope around your hand.



CAUTION: Do not pull all the starter rope out. Hold the starter rope handle when it is fully extended. Failure to obey these instructions can cause damage to the engine.

5. Set the choke control to the run position, then pull the start rope until the engine starts.
6. Pull the throttle trigger lightly and run at low speed for 60 seconds.



WARNING: Do not touch the cover. It can burn your skin and cause electrical shock if the spark plug cap is damaged. Do not use a product with damaged spark plug cap.

To start a warm engine

1. Put the stop switch to the start position.
2. Press the air purge ten times. (Fig. 45)
3. Set the choke control to the run position, then pull the start rope until the engine starts.

To stop

- Push the stop switch to stop the engine. (Fig. 19)

To operate the grass trimmer



CAUTION: Make sure that you slow the engine to idle speed after each operation. A long period at full throttle without a load on the engine can cause damage to the engine.

Note: Clean the cover of the trimmer head when you attach a new trimmer line to prevent vibrations. Examine other parts of the trimmer head and clean if it is necessary.

General work instructions



WARNING: Be careful when you cut a tree that is in tension. It can spring back to its normal position before or after the cut and hit you or the product, and cause injury.

- Clear an open space at one end of the work area, and start the work from there.
- Move in a regular pattern across the work area. (Fig. 48)
- Move the product fully to the left and right, to clear a width of 4–5 m (13–16 ft) on each turn.
- Clear a length of 75 m (250 ft) before you turn and go back. Move the fuel can along with you as you continue.
- Move in a direction where you do not go across ditches and obstacles more than necessary.
- Move in a direction where the wind makes the cut vegetation fall in the cleared area. (Fig. 49)
- Move along slopes, not up and down.

To clear grass with a grass blade

1. Keep your feet apart during operation of the product. Make sure feet are tightly against the ground.
2. Put the support cup lightly on the ground. This prevents the blade from touching the ground.
3. Use a sideways movement from right to left for a clear stroke. Use the left side of the blade (between 8 and 12 o'clock) to cut. (Fig. 50)
4. Angle the blade to the left when you clear grass.

Note: The grass collects easily in a line.

5. Use a sideways movement from left to right for the return stroke.
6. Do the work rhythmically.
7. Move forward and keep feet tightly against the ground.
8. Stop the engine.
9. Remove the product from the clip on the harness.
10. Put the product on the ground.
11. Collect the cut material.

To clear

(Fig. 51)

To achieve the best results:

- Hold the trimmer so that the trimmer head is just above the ground.
- Tilt the trimmer head at a slight angle.
- Let the end of the trimmer line strike the ground around objects

To trim the grass

1. Hold the trimmer head immediately above the ground at an angle. Do not push the trimmer line into the grass. (Fig. 52)
2. Decrease the length of the trimmer line by 10-12 cm / 4-4.75 in.
3. Decrease the engine speed to decrease the risk of damage to plants.
4. Use 80 % throttle when you cut grass near objects. (Fig. 53)

To cut the grass

1. Make sure that the grass trimmer line is parallel to the ground when you cut. (Fig. 54)
2. Do not push the trimmer head to the ground. The ground and the product can be damaged.

3. Do not let the trimmer head touch the ground continuously, it can cause damage to the trimmer head.
4. Use full throttle when you move the product from side to side to cut grass. Make sure that the grass trimmer line is parallel to the ground. (Fig. 55)

To sweep the grass

The airflow from the rotating trimmer line can be used to remove cut grass from an area.

1. Hold the trimmer head and its trimmer line parallel to the ground and above the ground.
2. Apply full throttle.
3. Move the trimmer head from side to side and sweep the grass.



WARNING: Clean the trimmer head cover each time you assemble new trimmer line to prevent unbalance and vibrations in the handles. Also do a check of the other parts of the trimmer head and clean it if necessary.

To replace trimmer line

Refer to the last page of this operator's manual.

Maintenance



WARNING: Read and understand the safety chapter before you clean, repair or do maintenance on the product.

product. The intervals are different if you do not use the product each day. Only do the maintenance work that is found in this manual. Speak to an approved service center about other maintenance work not found in this manual.

Maintenance schedule

Make sure that you obey the maintenance schedule.

The intervals are calculated from daily use of the

Maintenance schedule	Daily	Weekly	Monthly
Clean the external surfaces.	✓		
Clean the air filter. Replace if necessary.	✓		
Do a check of the harness.	✓		
Do a check of the throttle trigger lock and the throttle function.	✓		
Do a check of the handle and the handlebar.	✓		
Do a check of the stop switch.	✓		
Do a check of the guards.	✓		
Do a check of the blade that it is sharp and not damaged. Install the blade to the center position correctly.	✓		
Do a check of the trimmer head.	✓		
Do a check of the cutting attachment and make sure that it does not rotate at idle.	✓		

Maintenance schedule	Daily	Weekly	Monthly
Do a check of the locknut of the cutting equipment.	√		
Do a check of fuel leaks from the engine, tank or fuel lines.	√		
Do a check of the transport guard for the blade.	√		
Do a check of the nuts and screws.	√		
Do a check of the starter rope handle and the starter rope.		√	
Do a check of the vibration damping elements.		√	
Clean the external part and the adjacent areas of the carburettor.		√	
Clean the external part of the spark plug. Remove it and check the electrode gap. Adjust the distance to 0.6-0.7 mm or replace the spark plug. Install a suppressor to the spark plug.		√	
Clean the cooling system.		√	
Do a check of the bevel gear lubricant. Fill if necessary.		√	
Clean the muffler.			√
Do a check of the clutch, clutch springs and the clutch drum. Replace if necessary by an approved service center.			√
Do a check of all cables and connections.			√
Replace the spark plug.			√

To adjust the carburetor

The basic carburetor settings are adjusted during testing at the factory. Adjustment must be carried out by a trained technician.

To do a check of the muffler



WARNING: Do not use a product that has a defective muffler. Always replace a defective muffler.



WARNING: Risk of burn or fire. Mufflers with catalytic converters get very hot during operation.



WARNING: Risk of fire. The muffler decreases the noise level and identifies the exhaust gases from the operator. The exhaust gases are hot and can contain sparks.



CAUTION: The spark arrester screen must be replaced if it is damaged. Do not use a product if the spark arrester screen on the muffler is missing or defective.



CAUTION: If the spark arrester screen is blocked, the product will be too hot. This will cause damage to the cylinder and piston.

1. Make sure that the muffler is not damaged.
2. Make sure that the muffler is correctly attached to the product.

To adjust the idle speed

- Make sure that the air filter is clean. The cutting attachment must not rotate in correct idle speed.
- Adjust the idle speed with the idle adjustment screw T which is identified with "T" mark.
- The idle speed is correct when the engine operates smoothly in all positions. The idle speed must be below the speed when the cutting attachment starts to turn.



WARNING: If the idle speed cannot be adjusted so that the cutting attachment stops, speak to the distributor or the service center. Do not use the product until it is correctly adjusted or repaired.

1. Turn the idle adjustment screw clockwise until the cutting attachment starts to turn.
2. Turn the idle adjustment screw counterclockwise until the cutting attachment stops. (Fig. 56)

Cooling system

The product has a cooling system to keep the work temperature low.

The cooling system has:

(Fig. 57)

- Fins on the flywheel (A)
- Cooling fins on the cylinder (B)
- Cylinder cover (C) (directs cold air over the cylinder)
- Muffler plate (D)
- Plate (E)

To clean the cooling system



WARNING: A dirty or blocked cooling system causes overheating. It causes damage to the piston and cylinder.

1. Clean the parts of the cooling system with a brush a minimum of one time a week.

Air filter

- Clean the filter at intervals of 25 hours. Clean more regularly if necessary.
- Set the choke control in the choke position. (Fig. 58)

To clean the air filter



CAUTION: Always replace an air filter that is damaged, very dirty or soaked with fuel.

If you use an air filter for a long time, it cannot be fully cleaned. Replace the air filter with a new one at regular intervals.

1. Move the choke lever up, to close the choke valve.
2. Remove the air filter cover. (Fig. 59)
3. Remove the felt filter and the air filter.
4. Hit the palm of your hand lightly with the felt filter or use air to clean the felt filter.
5. Do a check of the surface of the rubber seal. Replace the filter on the rubber seal if it is damaged.
6. Clean the air filter with warm soap water.



CAUTION: Make sure to keep the felt filter dry. Water causes damage to the felt filter.

7. Use Husqvarna two-stroke oil to put oil on the filter. Make sure that you remove excessive oil before you put the air filter back.



CAUTION: Do not use gasoline or oil intended for four-stroke engines.

8. Replace the air filter if it is too dirty to fully clean it. Always replace a damaged air filter.
9. Also clean the inner surface of the filter cover. Use air or a brush.
10. Make sure that the filter is dry before you assemble it.

Fuel filter

When the engine runs short of fuel supply, make sure that the fuel tank cap and the fuel filter (A) is not blocked.

(Fig. 60)

To add grease to the bevel gear

Make sure that the bevel gear is filled 3/4 full with bevel gear grease.

(Fig. 61)

To examine the spark plug



CAUTION: Always use the recommended spark plug type. Incorrect spark plug type can cause damage to the product.

- Examine the spark plug if the engine is low on power, is not easy to start or does not operate correctly at idle speed.
- To decrease the risk of unwanted material on the spark plug electrodes, obey these instructions:
 - a) Make sure that the idle speed is correctly adjusted.
 - b) Make sure that the fuel mixture is correct.
 - c) Make sure that the air filter is clean.
- If the spark plug is dirty, clean it and make sure that the electrode gap is correct, refer to *Technical data on page 19*. (Fig. 62)
- Replace the spark plug if it is necessary.

To sharpen grass cutters and grass blades

1. Sharpen grass cutters and grass blades with a single-cut flat file.
2. Sharpen all edges of the grass cutters and blades equally to keep the balance. (Fig. 63)

Troubleshooting

Starting failure		
Check	Possible cause	Solution
Stop button	Stop position	Set the stop switch to the start position.
Starter pawls	Binding pawls	Adjust or replace the pawls.
		Clean around the pawls.
		Speak to an approved servicing dealer.
Fuel tank	Incorrect fuel type.	Drain it and use correct fuel.
Carburettor	Adjustment of the idle speed.	Adjust the idle speed with the T-screw.
Spark (no spark)	Spark plug dirty or wet.	Make sure that the spark plug is dry and clean.
	Spark plug clearance incorrect.	Clean the spark plug. Check that the electrode gap is correct. Make sure that the spark plug is installed with a suppressor. Refer to technical data for correct electrode gap.
Spark plug	Spark plug loose.	Tighten the spark plug.

Engine starts but does not stay running		
Check	Possible cause	Solution
Fuel tank	Incorrect fuel type.	Drain it and use correct fuel.
Carburettor	Engine will not idle correctly.	Speak to your servicing dealer.
Air filter	Clogged air filter.	Clean the air filter.

Transportation and storage

- Keep equipment safe during transportation to prevent damage and accidents.
- Keep the product and equipment in a dry and frost-proof area.
- Clean the product.
- Replace or repair damaged components.
- Use the correct protective cover on the product that does not keep moisture.
- Keep the product tightly attached during transport.

Technical data

	333R Mark II
Engine	
Cylinder displacement, cm ³	32.6
Idle speed, rpm	3000±300
Recommended max. speed, rpm	9100
Speed of output shaft, rpm	6700
Maximum engine power acc. to ISO 8893, kW/hp @ rpm	1.0/1.3 @ 7000
Fuel and lubrication system	
Spark plug	NGK BPMR7A/HQT-1
Electrode gap, mm	0.6-0.7
Fuel and lubrication system	
Fuel tank capacity, l/cm ³	1.1/1100
Weight	
Weight, kg	7.2
Noise emissions¹	
Sound power level, measured dB(A)	106.9
Sound power level, guaranteed L _{WA} dB(A)	108
Sound levels²	
Equivalent sound pressure level at operator's ear, dB(A):	
Equipped with trimmer head	96.9
Vibration levels³	
Equivalent vibration levels, a _{hv,eq}	
Equipped with trimmer head, left/right handle, m/s ²	6.1/6.2

¹ Noise emissions in the environment measured as sound power (L_{WA}) in conformity with EC directive 2000/14/EC. Reported sound power level for the machine has been measured with the original cutting attachment that gives the highest level. The difference between guaranteed and measured sound power is that the guaranteed sound power also includes dispersion in the measurement result and the variations between different machines of the same model according to Directive 2000/14/EC.

² Reported data for equivalent sound pressure level for the machine has a typical statistical dispersion (standard deviation) of 2.5 dB (A).

³ Reported data for equivalent vibration level has a typical statistical dispersion (standard deviation) of 1.5 m/s².

Accessories

333R Mark II		
Approved accessories	Type	Cutting attachment guard
Grass blade/ grass cutter	Multi 330-2 (Ø 330 2 teeth)	593 70 66-01
	Multi 255-3 (Ø 255 3 teeth)	593 70 66-01
	Grass 275-4 (Ø 275 4 teeth)	593 70 66-01
	Grass 255-4 1" (Ø 255 4 teeth)	593 70 66-01
Trimmer head	593707601	593 70 66-01
Support cup	Fixed	-

EC Declaration of Conformity

EC Declaration of Conformity

Issuer's name: Husqvarna AB, SE-561 82 Huskvarna, Sweden, tel: +46-36-146500.

Husqvarna AB claims sole responsibility for the object of this declaration: Trimmer and/or Brushcutter powered by petrol, platform(s) GZ32B representing model(s) **Husqvarna 333R Mark II**, from 2019 serial numbers and onwards. The platform number and model number are clearly stated in plain text on the type plate along with the year with subsequent serial numbers.

The object of the declaration described above is in conformity with the requirements of the Council's Directives:

- of May 17, 2006 "relating to machinery" **2006/42/EC**
- of February 26, 2014 "relating to electromagnetic compatibility" **2014/30/EU**.
- of May 8, 2000 "relating to the noise emissions in the environment" **2000/14/EC**.
- of June 8, 2011 on the "restriction of use of certain hazardous substances" **2011/65/EU**.

In accordance with Annex V, the declared sound values are stated in the technical data sheet of the operator's manual.

The following standards have been applied:

EN ISO 11806-1:2011, EN ISO 14982:2009, EN ISO 12100:2010, EN IEC 63000:2018

TÜV Rheinland LGA Products GmbH, Tillystrasse 2, D-90431 Nuernberg, Germany, 0197, has carried out a voluntary examination on behalf of Husqvarna AB, providing AM 50447165 - Certificate of Conformity to EC Council directive 2006/42/EC for machinery. This certificate is applicable to all manufacturing locations and Countries of Origin, as stated on the product. The supplied grass trimmer and/or brushcutter conforms to the example that underwent examination.

Husqvarna AB, Huskvarna, Sweden, 2019-09-16



Pär Martinsson, Development Manager (Authorized representative for Husqvarna AB and responsible for technical documentation.)

Innehåll

Introduktion.....	22	Felsökning.....	34
Säkerhet.....	23	Transport och förvaring.....	34
Montering.....	27	Tekniska data.....	35
Drift.....	28	Tillbehör.....	36
underhåll.....	31	EG-försäkran om överensstämmelse.....	37

Introduktion

Produktbeskrivning

Produkten är en grästrimmer/röjsåg med förbränningsmotor.

Arbetet med att öka din säkerhet och effektivitet under användning pågår ständigt. Prata med en serviceverkstad för mer information.

Avsedd användning

Produkten kan användas med en gräsklinga eller ett trimmerhuvud för att klippa olika typer av vegetation.

Produktöversikt

(Fig. 1)

1. Påfyllning av smörjmedel, vinkelväxel
2. Vinkelväxel
3. Skydd för skärutrustning
4. Rigrör
5. Handtag
6. Startgasknapp
7. Stoppkontakt
8. Gasreglage
9. Gasreglagespär
10. Styrklämma
11. Upphångningsögla
12. Kopplingskåpa
13. Tändhatt och tändstift
14. Bränslepumpblåsa
15. Bränsletank
16. Ljuddämparkåpa
17. Cylinderkåpa
18. Luftfilterlock
19. Chokeregglage
20. Startsnörets handtag
21. Låspinne
22. Insexnyckel
23. Skiftnyckel
24. Hylsnyckel
25. Trimmerhuvud
26. Bruksanvisning

Använd inte produkten till andra uppgifter än grästrimning och gräsröjning. Använd en gräsklinga eller ett trimmerhuvud för att klippa gräs.

Notera: Nationella eller lokala föreskrifter kan reglera användningen. Följ givna föreskrifter.

27. Medbringare
28. Sele
29. Kontramutter
30. Stödkopp
31. Stödfläns

Symboler på produkten

(Fig. 2) **WARNING!** Denna produkt är farlig. Skador eller dödsfall kan inträffa för användaren eller människor runt omkring om produkten inte används försiktigt och korrekt. För att förhindra att användaren eller människor runt omkring skadas ska du läsa och följa alla säkerhetsinstruktioner i bruksanvisningen.

(Fig. 3) Läs igenom bruksanvisningen noggrant och se till att du förstår instruktionerna innan användning.

(Fig. 4) Den här produkten överensstämmer med gällande EG-direktiv.

(Fig. 5) Använd skyddshjälm på platser där föremål kan falla ner. Använd godkända hörselskydd. Använd godkänt ögonskydd.

(Fig. 6) Använd godkända skyddshandskar.

(Fig. 7) Använd kraftiga hals säkra kängor.

- (Fig. 8) Produkten kan göra att föremål slungas ut, vilket kan orsaka skador.
- (Fig. 9) Maximalt varvtal för utgående axel.
- (Fig. 10) Håll ett avstånd på minst 15 m till personer och djur när du använder produkten.
- (Fig. 11) Risk för kast om skärutrustningen kommer i kontakt med ett föremål som det inte omedelbart skär av. Produkten kan skära av kroppsdelar. Håll ett avstånd på minst 15 m till personer och djur när du använder produkten.
- (Fig. 12) Bränslepumpblåsa.
- (Fig. 13) Riktning för att stänga choken.
- (Fig. 14) Riktning för att öppna choken.
- (Fig. 15) Emission av buller i miljön enligt EU-direktiv 2000/14/EG och New South Wales "Protection of the Environment Operations (Noise Control) Regulation 2017". Information om emission av buller finns på maskinens etikett och i avsnittet *Tekniska data*.

ååååvxxx Typskylten visar serienumret. yyyy är produktionsåret och ww är produktionsveckan.

Notera: Övriga symboler/dekaler på produkten avser specifika krav för certifieringar på andra kommersiella marknader.

Euro V-utsläpp



WARNING: Manipulering av motorn upphäver EG-typgodkännandet för den här produkten.

Produktansvar

Enligt lagstiftningen för produktansvar ansvarar vi inte för skador som vår produkt orsakar om:

- produkten repareras felaktigt
- produkten repareras med delar som inte kommer från tillverkaren eller inte har godkänts av tillverkaren
- produkten har ett tillbehör som inte kommer från tillverkaren eller inte har godkänts av tillverkaren
- produkten inte repareras vid ett godkänt servicecenter eller av en godkänd person.

Säkerhet

Säkerhetsdefinitioner

Definitionerna nedan beskriver allvarlighetsgraden för varje signalord.



WARNING: Personskador.



OBSERVERA: Skador på produkten.

Notera: Denna information gör produkten lättare att använda.

Allmänna säkerhetsanvisningar



WARNING: Läs varningsinstruktionerna nedan innan du använder produkten.

- Följ instruktionerna i denna bruksanvisning. Följ säkerhetssymbolerna och säkerhetsinstruktionerna. Om användaren inte följer instruktionerna och symbolerna är skador eller dödsfall ett möjligt resultat.
- Spara den här bruksanvisningen. Använd instruktionerna för att sätta ihop, använda och förvara din produkt i gott skick. Använd instruktionerna för korrekt installation av tillbehör och extrautrustning. Använd endast godkända tillbehör och extrautrustning.
- Använd inte en skadad produkt. Följ underhållsschemat. Utför endast det underhållsarbete som du hittar instruktioner om i den här bruksanvisningen. Godkända servicecenter måste göra allt annat underhållsarbete.
- Den här bruksanvisningen kan inte inkludera alla situationer som kan uppstå när du använder produkten. Var försiktig och använd sunt förnuft. Använd inte produkten eller utför underhåll på produkten om du inte är trygg med situationen. Tala med en produktextpert, din återförsäljare, din serviceverkstad eller ett godkänt servicecenter för att få information.
- Koppla ur tändstiftskabeln innan du monterar produkten, ställer undan produkten för förvaring eller utför underhåll.
- Använd inte produkten om den ändras från dess första specifikation. Byt inte ut en del av produkten

utan tillverkarens godkännande. Använd endast delar som är godkända av tillverkaren. Skador eller dödsfall är ett möjligt resultat av felaktigt underhåll.

- Undvik att andas in rök från motorn. Långvarig inandning av motorns avgaser utgör en hälsorisk.
- Starta inte produkten inomhus eller nära brandfarligt material. Avgaserna är heta och kan medföra gnistor som kan orsaka brand. Otillräckligt luftflöde kan orsaka skador eller dödsfall på grund av kvävning eller kolmonoxidförgiftning.
- När du använder denna produkt skapar motorn ett elektromagnetiskt fält. Det elektromagnetiska fältet kan orsaka skador på medicinska implantat. Tala med din läkare och tillverkaren av eventuella medicinska implantat innan du använder produkten.
- Låt inte barn använda produkten. Låt inte personer utan kännedom om instruktionerna använda produkten.
- Se till att du alltid övervakar en person med nedsatt fysisk eller mental kapacitet som använder produkten. En vuxen person måste vara närvarande hela tiden.
- Läs in produkten på en plats där barn och obehöriga personer inte har åtkomst.
- Produkten kan skjuta ut föremål och orsaka skador. Följ säkerhetsinstruktionerna för att minska risken för personskador eller dödsfall.
- Lämnar inte produkten när motorn är på.
- Användaren av produkten är ansvarig om en olycka inträffar.
- Kontrollera att delarna inte är skadade innan du använder produkten.
- Se till att du står minst 15 m från andra personer eller djur innan du använder produkten. Se till att personer i närheten vet att du kommer att använda produkten.
- Följ nationella eller lokala lagar. De kan förhindra eller minska produktens funktion under vissa förhållanden.
- Använd inte produkten om du är trött eller om du är påverkad av alkohol, droger eller läkemedel. Din syn, ditt omdöme eller kroppskontroll kan ha påverkats.

Säkerhetsinstruktioner för drift

- Kontrollera att produkten är helt monterad innan du använder den.
- Innan du startar bör du flytta produkten 3 m från den plats där du fyllde på bränsletanken. Placera produkten på en plan yta. Se till att skärutrustningen inte vidrör marken eller andra föremål.
- Produkten kan orsaka att föremål skjuts ut, vilket kan orsaka skador på ögonen. Använd alltid godkänt ögonskydd när du använder produkten.
- Var försiktig, ett barn kan närma sig produkten utan din vetskap under användningen.

- Använd inte produkten om det finns personer i arbetsområdet. Stoppa produkten om en person går in i arbetsområdet.
- Se till att du alltid har kontroll över produkten.
- Använd inte produkten om du inte kan få hjälp om en olycka inträffar. Se alltid till att andra vet att du kommer att använda produkten innan du börjar använda produkten.
- Vänd dig inte om med produkten innan du kontrollerat att inga människor eller djur finns i säkerhetsområdet.
- Ta bort allt oönskat material från arbetsområdet innan du börjar. Om skärutrustningen träffar ett objekt kan objektet skjutas ut och orsaka personskada eller skador. Önskat material kan lindas runt skärutrustningen och orsaka skador.
- Använd inte produkten i dåligt väder (dimma, regn, hård vind, risk för blixtnedslag eller andra väderförhållanden). Farliga situationer (t.ex. hala ytor) kan uppstå på grund av dåligt väder.
- Se till att du kan röra dig fritt och arbeta i en stabil position.

(Fig. 16)

- Se till att du inte kan falla när du använder produkten. Luta dig inte när du använder produkten.
- Håll alltid produkten med båda händerna. Håll produkten på höger sida av kroppen.

(Fig. 17)

- Använda produkten med skärutrustningen under midjehöjd.
- Om chokereglaget är i chokeläge när motorn startar börjar skärutrustningen rotera.
- Rör inte vid vinkelväxeln när motorn stannat. Vinkelväxeln är varm efter det att motorn stannat. Heta ytor kan orsaka skador.
- Stanna motorn innan du flyttar produkten.
- Lägg inte ned produkten om motorn är på.
- Innan du tar bort oönskat material från produkten måste du stänga av motorn och vänta tills skärutrustningen stannar. Låt skärutrustningen stanna innan du avlägsnar skärmaterialet.

Personlig skyddsutrustning



VARNING: Läs varningsinstruktionerna nedan innan du använder produkten.

- Använd alltid rätt personlig skyddsutrustning när du använder produkten. Den personliga skyddsutrustningen eliminerar inte risken för skador. Den personliga skyddsutrustningen minskar skadans allvarighetsgrad om en olycka inträffar.
- Använd alltid godkänt ögonskydd när du använder produkten.
- Använd inte produkten barfota eller med öppna skor. Använd alltid kraftiga halksäkra kängor.
- Använd tjockare långbyxor.

- Om det är nödvändigt bör du använda godkända skyddshandskar.
- Använd hjälm om det finns en risk att föremål faller ned på huvudet.
- Använd alltid godkänt hörselskydd när du använder produkten. Oljud under en längre period kan leda till bullerorsakad hörselnedsättning.
- Se till att du har första hjälpen i närheten.

Säkerhetsanordningar på produkten

- Se till att du regelbundet utför underhåll på produkten.
 - Produktens livslängd ökar.
 - Risken för olyckor minskar.

Låt en auktoriserad återförsäljare eller ett godkänt servicecenter regelbundet undersöka produkten för att göra justeringar eller reparationer.

- Använd inte en produkt med skadad skyddsutrustning. Om produkten är skadad bör du tala med ett godkänt servicecenter.

Dödmansgrepp

Dödmansgreppet (A) förhindrar ofrivillig aktivering av gasreglaget (B). Tryck på gasreglagets låsning (A) för att lossa gasreglaget (B). När du släpper handtaget går dödmansgreppet (A) och gasreglaget (B) tillbaka till sina ursprungslägen. (Fig. 18)

Två isolerade returfjädrar styr rörelsen. Det här innebär att gasreglaget (B) automatiskt är låst i tomgångsläget.

1. Se till att gasreglaget (B) är låst på tomgång när du släpper gasreglagets låsning (A).
2. Tryck på gasreglagets låsning (A) och kontrollera att den går tillbaka till sitt ursprungliga läge när du släpper den.
3. Tryck på gasreglaget (B) och kontrollera att det går tillbaka till sitt ursprungliga läge när du släpper det.

Starta motorn och ge sedan fullgas. Släpp gasreglaget (B) och titta om skärutrustningen stannar. Om skärutrustningen roterar med gasreglaget i tomgångsläge undersöker du tomgångsjusterskraven på förgasaren.

Stoppkontakt

Starta motorn. Kontrollera att motorn stängs av när stoppreglaget flyttas till stoppläget.

(Fig. 19)

Trimmerhuvudets skydd



VARNING: Använd inte någon skärutrustning utan att godkänt skydd monterats. Om du monterar fel skydd eller ett skadat skydd kan det leda till allvarliga personskador.

Skärutrustningens skydd förhindrar att lösa föremål skjuts ut mot användaren. Undersök om skärutrustningens skydd är skadat och byt ut det om så är fallet. Använd endast godkänt skydd för skärutrustningen.

(Fig. 20)

Kontrollera snabbutlösningsmekanismen



VARNING: Använd inte en sele med defekt snabbutlösningsmekanism.

Med snabbutlösningsmekanismen kan användaren snabbt ta bort produkten från selen vid en nödsituation.

1. Stoppa motorn.
2. Kontrollera om det finns skador, till exempel sprickor.
3. Lossa och koppla tillbaka snabbutlösningsmekanismen för att säkerställa att den fungerar korrekt. (Fig. 21)

Ljuddämpare

(Fig. 22)

Ljuddämparen håller ljudnivån till ett minimum och håller avgaserna borta från användaren.

- Använd inte en motor med defekt ljuddämpare. En defekt ljuddämpare ökar ljudnivån och brandrisken. Ha en brandsläckare i närheten.
- Kontrollera regelbundet att ljuddämparen sitter fast på produkten.
- Rör inte motorn eller ljuddämparen när motorn är på. Rör inte motorn eller ljuddämparen förrän en stund efter att motorn stannat. Heta ytor kan orsaka skador.
- En varm ljuddämpare kan orsaka brand. Var försiktig om du använder produkten nära brandfarliga vätskor eller ångor.
- Rör inte ljuddämparens delar om ljuddämparen är skadad. Delarna kan innehålla vissa cancerframkallande kemikalier.

Fästa och ta bort låsmuttern



VARNING: Stäng av motorn, använd skyddshandskar och var försiktig runt de vassa kanterna på skärutrustningen.

Låsmuttern används för att låsa vissa typer av skärutrustning. Låsmuttern är vänstergängad.

- För att fästa, drag åt låsmuttern mot skärutrustningens svängriktning.
- Vid demontering av låsmuttern lossar du låsmuttern i samma riktning som rotationsriktningen för skärutrustningen.
- För att lösgöra och dra åt låsmuttern, använd en hylsnyckel med långt skaft. Pilen på bilden visar det

område där du tryggt kan använda hylsnyckeln. (Fig. 23)



WARNING: När du lossar och drar åt låsmuttern finns det risk för att skada sig på kniven. Du måste alltid se till att klingskyddet förhindrar skador på din hand när du gör detta.

Notera: Se till att du kan inte vrida låsmuttern för hand. Byt muttern om nylonlåsningen inte har ett motstånd på minst 1,5 Nm. Låsmuttern ska bytas efter det att den skruvats på ca 10 gånger.

Skärutrustning

Använd rätt typ av skärutrustning och underhåll för att:

- Erhålla maximala skärprestanda.
- Öka livslängden på skärutrustningen.
- Följ anvisningarna för kontroll, underhåll och service för ljuddämparen.
- Använd endast det rekommenderade skyddet för skärutrustningen. Se Tekniska data.



WARNING: Använd endast skärutrustning tillsammans med det skydd som vi rekommenderar. Se kapitlet om Tekniska data. Se skärutrustningens anvisningar för korrekt laddning av trimmerlina och val av rätt diameter på trimmerlinan.



WARNING: En felaktig skärutrustning kan öka risken för olyckor.



WARNING: Stanna alltid motorn innan du arbetar med något på skärutrustningen. Denna fortsätter att rotera även sedan gasreglaget släppts. Kontrollera att skärutrustningen har stannat helt och ta bort tändhatten innan du börjar med något arbete på den.

Skärutrustning

- Använd klingorna och gräsknivarna för att kapa kraftigt gräs. (Fig. 24)
- Använd trimmerhuvudet till att trimma gräset. (Fig. 25)
- En felaktigt filad eller skadad klinga ökar risken för olyckor. Håll klingans skärtänder väl och korrekt skärpta. Följ instruktionerna och använd rekommenderad filmall.
- Kontrollera skärutrustningen med avseende på skador och sprickbildning. Byt ut skadad skärutrustning.
- Använd endast skärutrustning tillsammans med de rekommenderade skydden. Se *Tillbehör på sida 36*.

Trimmerhuvud



WARNING: Se alltid till att trimmerlinan lindas hårt och jämnt runt trumman för att förhindra skadliga vibrationer.

(Fig. 26)

- Använd endast rekommenderade trimmerhuvuden och trimmerlinor.
- Använd endast rekommenderade skärutrustningar.
- Mindre maskiner fordrar små trimmerhuvuden och vice versa.
- Trimmerlinans längd är viktig. En längre trimmertråd fordrar större motorstyrka än en kort, vid samma diameter på trimmertråden.
- Se till att den kniv som sitter på trimmerskyddet är intakt. Den används för att skära av trimmerlinan till rätt längd.
- Blötlägg trimmerlinan i vatten ett par dagar före användning för att öka livslängden.

Gräsklinga och gräskniv

- Använd produkten med en godkänd gräsklinga. Använd inte en gräsklinga utan rätt installation av alla nödvändiga delar. Se till att installationen görs korrekt och att rätt delar används. Felaktig installation kan leda till att klingan flyger av och orsakar allvarliga skador på användaren eller människor i närheten.
- Använd skyddshandskar när du hanterar eller utför underhåll på klingan.
- Använd huvudskydd när du använder en produkt med en gräsklinga.
- Gräsklingor och gräsknivar används för att skära grovt gräs.
- Gräsklingan kan orsaka skada om den fortsätter att rotera efter det att motorn har stannat eller gasreglaget släpps. Se till att gräsklingan har slutat rotera helt innan något underhåll utförs.
- Stanna motorn innan du arbetar med skärutrustningen. Se till att skärutrustningen stannar helt. Ta bort kabeln från tändstiftet.
- Använd endast en godkänd skärutrustning eller en korrekt slipad klinga.
- Håll klingans skärtänder väl och korrekt skärpta.
- Använd inte en skadad skärutrustning.
- Fäst transportskyddet på gräsklingan när du transporterar eller förvarar produkten.

Kast

- Ett kast är en plötslig rörelse av produkten åt sidan, framåt eller bakåt. Kast inträffar när gräsklingan träffar föremål som inte kan klippas. I områden där det inte är lätt att se det material som klipps ökar risken för kast.
- När ett kast inträffar finns det en risk att produkten eller användaren rör sig ur läge. En klinga som rör

sig kan träffa människor i närheten och det finns risk för personskador.

- Om en klinga är böjd, har sprickor, är trasig eller skadad ska den kasseras.
- Använd en vass klinga. Risken för kast ökar när en klinga inte är vass.

Bränslesäkerhet

- Starta inte produkten om det finns bränsle eller motorolja på produkten. Ta bort det oönskade bränslet/oljan och låt produkten torka. Ta bort oönskat bränsle från produkten.
- Om du spillt bränsle på kläderna skall dessa bytas omedelbart.
- Se till att inte få bränsle på kroppen, det kan orsaka personskador. Om du får bränsle på kroppen använder du tvål och vatten för att ta bort bränslet.
- Starta inte motorn om du spillar olja eller bränsle på produkten eller på kroppen.
- Starta inte produkten om motorn har en läcka. Undersök regelbundet om motorn läcker.
- Var försiktig med bränsle. Bränsle är brandfarligt och ångorna är explosiva och kan orsaka skador eller dödsfall.
- Undvik att andas in bränsleångor då det kan orsaka personskador. Se till att det finns tillräckligt luftflöde.
- Rök inte i närheten av bränslet eller motorn.
- Placera inga varma föremål i närheten av bränslet eller motorn.
- Fyll inte på bränsle när motorn är på.
- Se till att motorn har svalnat innan du fyller på bränsle.

- Innan du fyller på bränsle bör du öppna bränsletanklocket långsamt och försiktigt släppa på trycket.
- Fyll inte på bränsle i motorn inomhus. Otillräckligt luftflöde kan orsaka skador eller dödsfall på grund av kvävning eller kolmonoxidförgiftning.
- Dra åt tanklocket försiktigt, annars kan brand uppstå.
- Flytta produkten minst 3 m från den plats där du fyllde på tanken innan du startar den.
- Fyll inte på med för mycket bränsle i bränsletanken.
- Kontrollera att läckage inte kan uppstå när du flyttar produkten eller bränslebehållaren.
- Placera inte produkten eller bränslebehållaren där det finns öppen eld, gnistor eller tändlagor. Se till att det inte finns någon öppen eld i förvaringsutrymmet.
- Använd endast godkända behållare när du flyttar bränslet eller ställer undan bränslet för förvaring.
- Töm bränsletanken före långtidsförvaring. Följ lokala lagar om var du kan kasta bränsle.
- Rengör produkten före långtidsförvaring.
- Ta bort tändstiftskabeln innan du ställer undan produkten för förvaring så att motorn inte oavsiktligt startar.

Säkerhetsinstruktioner för underhåll

- Om du inte kan justera tomgångsvarvtalet så att skärutrustningen stannar bör du tala med ditt servicecenter. Använd inte produkten förrän den är korrekt inställd eller reparerad.

Montering



VARNING: Läs säkerhetskapitlet innan du monterar produkten.

Montera huvuddelen

1. Anslut motorn (A) till röret (B) med fyra skruvar (C). (Fig. 27)

Montera styret och gasreglaget

1. Montera styret i styrklämman på riggröret. (Fig. 28)
2. Montera styrklämmans övre del på styret. Se till att klämman är monterad på styrets räfflade del. Se bilden.
3. Ta på dig selen och häng produkten i upphängningskroken.
4. Gör nu en sista justering så att produkten sitter bekvämt när den hänger i selen. (Fig. 29)
5. Dra åt skruvarna.

Ansluta gasvajern och vajern till stoppkontakten

1. Ta bort luftfilterkåpan.
2. Montera gasvajern (A) genom förgasarfästet (B). (Fig. 30)
3. Vrid justerhysan för gasvajern (C) helt in i förgasarfästet.
4. Placera spärfästet (D) på förgasaren. Nu hålls det försänkta hålet (E) för kabelskon (F) borta från justerhysan för gasvajern (C). (Fig. 31)
5. Vrid förgasarens gashävmarm och för gasvajern (A) genom spåret i spärfästet.
6. Se till att kabelskon (F) faller ned i det försänkta hålet.
7. Manövrera gasreglaget några gånger för att se till att det fungerar korrekt.
8. Justera justerhysan för gasvajern (C).
 - a) Se till att stoppet på förgasarens gashävmarm kommer i kontakt med gasstoppet på rätt sätt.

- b) Se till att vajern hålls 1–2 mm mellan kabelskon (F) och spårfästet när gasreglaget är helt intryckt. (Fig. 32)
9. När gasvajern (A) är korrekt justerad, dra åt läsmuttern (G).
10. Anslut stoppkontaktens vajrar (H) till kontaktorna från motorn. (Fig. 33)
11. Installera luftfilterkåpan.

1. Se till att den lyfta delen av medbringarhjulet/stödflänsen hamnar rätt i det mittersta hålet på klingorna.
2. Montera klingorna. (Fig. 36)

Montera hållaren på skärutrustningsskyddet

1. montera hållaren (B) på skärutrustningsskyddet (A). (Fig. 37)
2. Montera skruven (C).

Montering av trimmerskydd och trimmerhuvud

1. Fäst skyddet (A) på riggröret med bultarna (L). Se till att använda rätt skydd och rätt trimmerhuvud. (Fig. 38)
2. Fäst medbringarhjulet (B) och stödflänsen (G) på den utgående axeln. (Fig. 39)
3. Vrid den utgående axeln tills hålet i medbringarhjulet är mitt för hålet i växelhuset.
4. För in låspinnen (C) i hålet så att riggröret låses.
5. Vrid trimmerhuvudet (H) moturs. (Fig. 40)
6. Gör på motsatt sätt när du demonterar.

Installera transportskyddet

1. Montera transportskydden på klingan. (Fig. 41)

Justera selen



WARNING: Produkten måste alltid kopplas fast ordentligt i selen. Använd inte en defekt sele.

1. Sätt på dig selen.
2. Koppla produkten till selen.
3. Justera selen för att få bästa arbetsställning.
4. Justera sidoremmarna så att produktens vikt är jämnt fördelad på axlarna. (Fig. 42)
5. Justera selen så att skärutrustningen blir parallell med marken. (Fig. 43)
6. Låt skärutrustningen vila lätt mot marken. Justera selfästet för att balansera produkten på rätt sätt. (Fig. 44)

Notera: Om du använder en gräsklinga måste den balanseras cirka 10 cm ovanför marken.



OBSERVERA: Använd endast godkänt skydd för klingorna. Se *Tillbehör på sida 36*.

1. Sätt fast klingskyddet/skärutrustningsskyddet (A) på riggröret och dra åt med bulten (L). (Fig. 34)
2. Installera medbringarhjulet (B) på den utgående axeln.
3. Vrid den utgående axeln tills ett av hålen i medbringarhjulet är mitt för motsvarande hål i växelhuset.
4. För in låspinnen (C) i hålet så att riggröret låses.
5. Placera kniven (D), stödflänsen (G) och stödkoppen (F) på den utgående axeln.
6. Placera stödkoppen (F) på den utgående axeln med den sida som inte är platt mot kniven.
7. Montera muttern (E). Håll skiftnyckelns skaft så nära klingskyddet som möjligt. För att dra åt muttern måste du vrida skiftnyckeln i motsatt rotationsriktning. Muttern dras åt med ett moment av 35–50 Nm (3,5–5 kpm). (Fig. 35)

Notera: Vänstergångad.

Installera klingor och trimmerhuvud



WARNING: Använd endast godkänt skydd för klingorna. Se *sida 36*. Ett defekt skydd kan orsaka skador.



WARNING: Om du använder produkten med en gräsklinga installerar du först rätt styre, klingskydd och sele.



WARNING: Om du inte installerar klingorna rätt kan det orsaka skador.

Drift



WARNING: Läs och förstå säkerhetskapitlet innan du använder produkten.

Bränsle

Så använder du bränsle



OBSERVERA: Denna produkt har en tvåtaktsmotor. Använd en blandning av bensin och tvåtaktsmotorolja. Se till att använda rätt mängd olja i blandningen. Ett felaktigt blandningsförhållande av bensin och olja kan skada motorn.

Bensin



OBSERVERA: Använd inte bensin med ett oktantal lägre än 90 RON (87 AKI). Det kan orsaka skador på produkten.



OBSERVERA: Använd inte bensin med mer än 10 % etanol (E10). Det kan orsaka skador på produkten.



OBSERVERA: Använd inte blyad bensin. Det kan orsaka skador på produkten.

- Använd alltid ny blyfri bensin med ett oktantal på minst 90 RON (87 AKI) och med mindre än 10 % etanol (E10).
- Använd bensin med ett högre oktantal om du ofta använder produkten vid kontinuerligt högt motorvarvtal.
- Använd alltid en blandning av blyfri bensin/olja av god kvalitet.

Tvåtaktsmotorolja

- Använd endast tvåtaktsmotorolja av hög kvalitet, särskilt HUSQVARNA tvåtaktsmotorolja. Använd endast olja för en luftkyld motor.
- Blandningsförhållande 50:1 (2 %).
- Olja av låg kvalitet och högt olje-/bränsleförhållande kan minska katalysatorns livslängd.
- Rådfråga en återförsäljare när du väljer olja.
- Om Husqvarna tvåtaktsolja inte finns tillgänglig kan annan tvåtaktsolja av hög kvalitet och som är avsedd för luftkylda motorer användas. Kontakta din återförsäljare när du väljer olja.
- Använd inte tvåtaktsolja för vattenkylda utombordsmotorer. Den tvåtaktsoljan kallas ibland för utombordarolja.

Bensin, liter	Olja, liter
	2 % (50:1)
5	0,1
10	0,2
15	0,3

Bensin, liter	Olja, liter
20	0,4

Så gör du bränsleblandningen

Notera: Använd alltid en ren bränslebehållare när du blandar bränslet.

Notera: Blanda inte mer bränsleblandning än för 30 dagar.

1. Tillsätt hälften av bensinen.
2. Tillsätt all olja.
3. Skaka bränsleblandningen så att innehållet blandas.
4. Tillsätt resten av bensinen.
5. Skaka bränsleblandningen så att innehållet blandas.
6. Fyll bränsletanken.

Så tillsätter du bränsle



WARNING: Rök inte och ställ inga varma föremål i närheten av bränsle. Innan du fyller på bränsle ska du stanna motorn och låta den svalna i några minuter.



WARNING: När du fyller på bränsle ska du öppna tanklocket långsamt för att släppa ut önskat tryck.



WARNING: När du har tankat drar du åt tanklocket försiktigt. Flytta bort maskinen från tankområdet och strömkällan innan du startar motorn.

- Använd bränslebehållare med överfyllnadsskydd.
- Se till att området i närheten av bränsletanklocket är rent. Föroreningar i tanken kan orsaka driftstörningar.
- Skaka bränslebehållaren innan du tillsätter bränsleblandningen i bränsletanken.

Så startar och stoppar du

Undersökning före start

1. Genomsök produkten efter saknade, skadade, lösa eller slitna delar.
2. Undersök muttrar, skruvar och bultar.
3. Undersök trimmerhuvudet eller kniven.
4. Undersök låsmuttern. Se till att låsmuttern har ett minsta låsmoment på 1,5 Nm. Dra åt låsmuttern till 35-50 Nm.
5. Undersök luftfiltret.
6. Undersök gasreglaget låsning och gasreglaget.

- Undersök stoppkontakten.
- Genomsök produkten efter bränsleläckor.

Så startar du en kall motor



WARNING: Innan du startar produkten ska du montera hela kopplingskåpan och riggröret. Den lösa kopplingen kan orsaka personskador. Använd handskar.



WARNING: Flytta bort produkten från tankområdet och strömkällan. Placera den på en plan yta. Se till att inga föremål vidrör skärutrustningen.



WARNING: Se till att inga obehöriga personer befinner sig inom arbetsområdet. Annars finns risk för allvarliga personskador. Säkerhetsavståndet är 15 meter.

- Sätt stoppkontakten i startläge.
- Tryck på bränslepumpen tio gånger. (Fig. 45)
- Flytta chokereglaget till chokeläge. (Fig. 46)
- Håll produkten mot marken. Dra långsamt ut linan med höger hand tills du känner ett motstånd. Dra snabbt och kraftfullt i linan. Fortsätt tills du hör att motorn startar. (Fig. 47)

Notera: Vira inte startsnöret runt handen.



OBSERVERA: Dra inte ut hela startsnöret. Håll i starthandtaget när det är helt utdraget. Underlåtenhet att följa dessa instruktioner kan orsaka skada på motorn.

- Skjut chokereglaget till körläge och dra i startsnöret tills motorn går igång.
- Dra lätt i gasreglaget och låt motorn gå med lågt varvtal i 60 sekunder.



WARNING: Vidrör inte skyddet. Det kan orsaka brännskador på huden och ge elektriska stötar om tändhatten är skadad. Använd aldrig en produkt med defekt tändhatt.

Starta motorn när den är varm ()

- Sätt stoppkontakten i startläge.
- Tryck på bränslepumpen tio gånger. (Fig. 45)
- Skjut chokereglaget till körläge och dra i startsnöret tills motorn går igång.

Stoppa

- Tryck ned stoppreglaget för att stoppa motorn. (Fig. 19)

Så använder du grästrimmern



OBSERVERA: Se till att du bromsar ner motorn till tomgångsvarvtal efter varje användning. En längre period med fullgas utan belastning på motorn kan orsaka motorskada.

Notera: Rengör skyddet till trimmerhuvudet när du sätter fast en ny trimmerlina för att förhindra vibrationer. Undersök andra delar av trimmerhuvudet och rengör om det behövs.

Allmänna arbetsinstruktioner



WARNING: Var försiktig när du kapar ett träd som är i spänning. Det kan fjädra tillbaka till sitt normala läge före eller efter snittet och träffa dig eller produkten och orsaka skador.

- Rensa ett öppet utrymme i ena änden av arbetsområdet, och börja arbeta därifrån.
- Rör dig i ett regelbundet mönster över arbetsområdet. (Fig. 48)
- För produkten helt till vänster och höger, för att rensa en bredd på 4–5 m under varje varv.
- Rensa en längd på 75 m innan du vänder och går tillbaka. Flytta med dig bränsledunken när du går vidare.
- Rör dig i den riktning där du inte behöver gå över diken och hinder mer än nödvändigt.
- Rör dig i den riktning där vinden gör att den klippta vegetationen faller i det rensade området. (Fig. 49)
- Rör dig långsamt med sluttningar, inte upp och ner.

Avlägsna gräs med en gräsklinga

- Stå med fötterna isär när du använder produkten. Stå stadigt med fötterna på marken.
- Lägg stödkoppen lätt mot marken. Detta förhindrar att klingan nuddar marken.
- Använd en sidorörelse från höger till vänster. Använd klingans vänstra sida (mellan klockan 8 och 12) för att klippa. (Fig. 50)
- Vinkla klingan åt vänster när du rensar gräs.

Notera: Gräset samlas då i en rad.

- Gör en sidorörelse från vänster till höger vid returrörelsen.
- Arbeta rytmiskt.
- Rör dig framåt och stå stadigt med fötterna på marken.
- Stoppa motorn.
- Ta bort produkten från klämman på selen.
- Ställ produkten på marken.
- Samla upp det klippta materialet.

Rensa

(Fig. 51)

För att uppnå bästa möjliga resultat:

- Håll trimmern så att trimmerhuvudet befinner sig precis ovanför marken.
- Luta trimmerhuvudet något vinklat.
- Låt trimmertrådens ände slå mot marken runt föremål

Klippa gräset

1. Håll trimmerhuvudet strax ovanför marken och luta det. Tryck inte ned trimmerlinan i gräset. (Fig. 52)
2. Minska längden på trimmerlinan med 10–12 cm.
3. Minska motorens varvtal för att minska risken för skador på växter.
4. Använd 80 % gas när du klipper gräset nära föremål. (Fig. 53)

Klippa gräset

1. Se till att grästrimmerlinan är parallell med marken när du klipper. (Fig. 54)
2. Tryck inte ned trimmerhuvudet mot marken. Marken och produkten kan skadas.

3. Låt inte trimmerhuvudet vidröra marken oavbrutet, det kan orsaka skador på trimmerhuvudet.
4. Använd fullgas när du flyttar produkten från sida till sida för att klippa gräset. Se till att grästrimmerlinan är parallell med marken. (Fig. 55)

Sopa gräset

Luffflödet från den roterande trimmerlinan kan användas för att ta bort klippt gräs från ett område.

1. Håll trimmerhuvudet och dess trimmerlina parallellt mot och ovanför marken.
2. Ge fullgas.
3. För trimmerhuvudet från sida till sida och sopa bort gräset.



WARNING: Rengör trimmerhuvudets kåpa varje gång du monterar ny trimmerlina för att förhindra obalans och vibrationer i handtagen. Gör även en kontroll av andra delar av trimmerhuvudet och rengör det vid behov.

Så byter du trimmerlinan

Se sista sidan i den här användarhandboken.

underhåll



WARNING: Läs och förstå säkerhetskapitlet innan du rengör, reparerar eller utför underhåll på produkten.

Intervallen är annorlunda om du inte använder produkten varje dag. Utför endast det underhållsarbete som finns i den här bruksanvisningen. Tala med ett godkänt servicecenter om andra underhållsarbeten som inte finns i den här bruksanvisningen.

Underhållsschema

Se till att du följer underhållsschemat. Intervallen beräknas utifrån daglig användning av produkten.

Underhållsschema	Dagligen	Varje vecka	Varje månad
Rengör utvändiga ytor.	✓		
Rengör luftfiltret. Byt ut filtret vid behov.	✓		
Kontrollera selen.	✓		
Kontrollera gasreglagespärrens och gasreglagets funktion.	✓		
Kontrollera handtaget och styret.	✓		
Kontrollera stoppkontakten.	✓		
Kontrollera skydden.	✓		
Kontrollera att kniven är vass och inte skadad. Montera kniven korrekt i mittläget.	✓		
Kontrollera trimmerhuvudet.	✓		
Kontrollera skärutrustningen och se till att den inte går på tomgång.	✓		
Kontrollera skärutrustningens låsmutter.	✓		

Underhållsschema	Dagligen	Varje vecka	Varje månad
Kontrollera att inget bränsleläckage finns från motor, tank eller bränsleledning.	✓		
Kontrollera knivens transportskydd.	✓		
Kontrollera muttrarna och skruvarna.	✓		
Kontrollera startsnörets handtag och startsnöret.		✓	
Kontrollera avvibreringselementen.		✓	
Rengör förgasarens utvändiga del och intilliggande områden.		✓	
Rengör tändstiftet utvändigt. Demontera det och kontrollera elektrodavståndet. Justera avståndet till 0,6/-0,7 mm eller byt tändstift. Montera en dämpare på tändstiftet.		✓	
Rengör kylsystemet.		✓	
Kontrollera smörjmedlet till vinkelväxeln. Fyll på vid behov.		✓	
Rengör ljuddämparen.			✓
Kontrollera koppling, kopplingsfjädrar och kopplingstrumma. Byt om nödvändigt hos godkänt servicecenter.			✓
Kontrollera alla kablar och anslutningar.			✓
Byt ut tändstiftet.			✓

Justera förgasaren

Vid provkörning på fabrik grundinställs förgasaren. Justeringen ska utföras av en utbildad person.

Kontrollera ljuddämparen



WARNING: Använd inte en produkt som har en defekt ljuddämpare. Byt alltid en defekt ljuddämpare.



WARNING: Risk för brännskada eller brand. Ljuddämpare med katalysator blir mycket heta under drift.



WARNING: Brandfara. Ljuddämparen minskar ljudnivån och skiljer avgaserna från användaren. Avgaserna är heta och kan innehålla gnistor.



OBSERVERA: Vid eventuella skador på gnistskyddet ska detta bytas. Använd inte produkten om gnistskyddet på ljuddämparen saknas eller är defekt.



OBSERVERA: Om gnistskyddet blockerar blir produkten för varm. Det orsakar skada på cylinder och kolv.

1. Se till att ljuddämparen inte är skadad.

2. Se till att ljuddämparen sitter fast ordentligt på produkten.

Så justerar du tomgångsvarvtalet

- Se till att luftfiltret är rent. Skärutrustningen får inte rotera på tomgångsvarvtal.
- Justera tomgångsvarvtalet med justerskruven T som är märkt med "T".
- Tomgångsvarvtalet är korrekt när motorn arbetar jämnt i alla positioner. Tomgångsvarvtalet ska vara lägre än det varvtal då skärutrustningen börjar rotera.



WARNING: Prata med distributören eller ditt servicecenter om tomgångsvarvtalet inte kan justeras så att skärutrustningen stannar. Använd inte produkten förrän den är korrekt inställd eller reparerad.

1. Vrid tomgångsjusterskruven medurs tills skärutrustningen börjar rotera.
2. Vrid tomgångsjusterskruven moturs tills skärutrustningen stannar. (Fig. 56)

Kylsystem

Produkten har ett kylsystem som håller nere arbetstemperaturen.

Kylsystemet har:

(Fig. 57)

- Flänsar på svänghjulet (A)

- Kylflänsar på cylindern (B)
- Cylinderkäpa (C) (leder kylflänsarna mot cylindern)
- Ljuddämparplatta (D)
- Platta (E)

Så rengör du kylsystemet



VARNING: Ett smutsigt eller igensatt kylsystem orsakar överhettning. Det leder till skador på kolv och cylinder.

1. Rengör kylsystemets delar med en borste minst en gång i veckan.

Luftfilter

- Rengör filtret med 25 timmars intervall. Rengör oftare vid behov.
- Ställ chokereglaget i chokeläge. (Fig. 58)

Rengöring av luftfiltret



OBSERVERA: Rengör alltid ett luftfilter som är skadat, mycket smutsigt eller indränkt med bränsle.

Om du använder ett luftfilter under en längre tid går det inte att få det helt rent. Byt ut luftfiltret mot ett nytt med jämna mellanrum.

1. Flytta chokereglaget uppåt för att stänga chokespjället.
2. Ta bort luftfilterkåpan. (Fig. 59)
3. Ta bort filtret och luftfiltret.
4. Slå lätt med handflatan mot filtret eller använd luft för att rengöra filtret.
5. Kontrollera gummitätningens yta. Byt ut filtret på gummitätningen om det är skadat.
6. Rengör luftfiltret med hjälp av varmt tvålatten.



OBSERVERA: Se till att hålla filtret torrt. Vatten skadar filtret.

7. Använd Husqvarna tvåktolja för att olja in filtret. Var noga med att ta bort överflödiga oljan innan du sätter tillbaka luftfiltret.



OBSERVERA: Använd inte bensin eller olja avsedd för fyrtaksmotorer.

8. Byt ut luftfiltret om det är för smutsigt för att rengöra helt. Byt alltid ut ett skadat luftfilter.
9. Rengör även insidan av filterkåpan. Använd luft eller en borste.
10. Se till att luftfiltret är torrt innan du monterar det.

Bränslefilter

Om motorn får för lite bränsle ska du kontrollera att locket på bränsletanken och bränslefilteret (A) inte är igensatta. (Fig. 60)

Så tillsätter du fett i vinkelväxeln

Kontrollera att vinkelväxeln är fylld till 3/4 med vinkelväxelfett.

(Fig. 61)

Så undersöker du tändstiftet



OBSERVERA: Använd alltid rekommenderad tändstiftstyp. Fel typ av tändstift kan orsaka skador på produkten.

- Undersök tändstiftet om motorn har låg effekt, är svår att starta eller inte fungerar korrekt vid tomgångsvarvtal.
- Följ dessa instruktioner om du vill minska risken för oönskat material på tändstiftets elektroder:
 - a) Se till att tomgångsvarvtalet är korrekt justerat.
 - b) Se till att bränsleblandningen är korrekt.
 - c) Se till att luftfiltret är rent.
- Om tändstiftet är smutsigt rengör du det och ser till att elektroavståndet är korrekt, se *Tekniska data på sida 35*. (Fig. 62)
- Byt ut tändstiftet vid behov.

Fila gräskniv och gräsklinga

1. Fila gräskniv och gräsklinga med en enkelgradig flatfil.
2. Fila alla kanterna på gräskniven och klingan lika mycket för att behålla balansen. (Fig. 63)

Felsökning

Misslyckad start		
Kontrollera	Möjlig orsak	Lösning
Stop-knapp	Stoppläge	Ställ stoppkontakten i startläge.
Starthakar	Bindande starthakar	Justera eller byt ut starthakarna.
		Rengör runt starthakarna.
		Kontakta en godkänd serviceverkstad.
Bränsletank	Fel bränsle påfyllt.	Töm den och använd rätt bränsle.
Förgasare	Fel tomgångsvarvtal.	Justera tomgångsvarvtalet med hjälp av T-skruben.
Tändstift (ingen gnista)	Tändstiftet är smutsigt eller vått.	Se till att tändstiftet är torrt och rent.
	Fel elektrodavstånd.	Rengör tändstiftet. Kontrollera att elektrodavståndet är korrekt. Se till att tändstiftet har en dämpare.
		Se tekniska data för korrekt elektrodavstånd.
Tändstift	Löst tändstift.	Dra åt tändstiftet.

Motorn startar men fortsätter inte gå		
Kontrollera	Möjlig orsak	Lösning
Bränsletank	Fel bränsle påfyllt.	Töm den och använd rätt bränsle.
Förgasare	Motorn går inte på tomgång på rätt sätt.	Vänd dig till en serviceverkstad.
Lufffilter	Igensatt lufffilter.	Rengör lufffiltret.

Transport och förvaring

- Skydda utrustningen vid transport för att undvika skador och olyckor.
- Förvara produkten och utrustningen i ett torrt och frostfritt utrymme.
- Rengör produkten.
- Byt eller reparera skadade delar.
- Använd rätt skyddshölje på produkten så att fukt inte hålls kvar.
- Se till att produkten är ordentligt fastsatt under transport.

Tekniska data

	333R Mark II
Motor	
Cylindervolym, cm ³	32,6
Tomgångsvarvtal, varv/min	3 000±300
Rekommenderat högsta varvtal, varv/min	9 100
Varvtal på utgående axel, varv/min	6 700
Max. motoreffekt enligt ISO 8893, kW/hk vid varv/min	1,0/1,3 vid 7 000
Bränsle-/smörjsystem	
Tändstift	NGK BPMR7A/HQT-1
Elektroavstånd, mm	0,6–0,7
Bränsle-/smörjsystem	
Bränsletankvolym, l/cm ³	1,1/1 100
Vikt	
Vikt, kg	7,2
Bulleremissioner⁴	
Ljudeffektnivå, uppmätt dB(A)	106,9
Ljudeffektnivå, garanterad L _{WA} dB(A)	108
Ljudnivåer⁵	
Ekvivalent ljudtrycksnivå vid användarens öra, dB(A):	
Utrustad med trimmerhuvud	96,9
Vibrationsnivåer⁶	
Ekvivalent vibrationsnivå, a _{h_v,eq}	
Utrustad med trimmerhuvud, vänster/höger handtag, m/s ²	6,1/6,2

⁴ Emission av buller till omgivningen uppmätt som ljudeffekt (L_{WA}) enligt EG-direktiv 2000/14/EG. Rapporterad ljudeffektnivå för maskinen har uppmätts med den originalsäkrutrustning som ger den högsta nivån. Skillnaden mellan garanterad och uppmätt ljudeffekt är att den garanterade ljudeffekten också inkluderar spridning i mätresultatet och variationen mellan olika maskiner av samma modell enligt direktiv 2000/14/EG.

⁵ Rapporterade data för ekvivalent ljudtrycksnivå för maskinen har en typisk statistisk spridning (standardavvikelse) på 2,5 dB(A).

⁶ Rapporterade data för ekvivalent vibrationsnivå har en typisk statistisk spridning (standardavvikelse) på 1,5 m/s².

Tillbehör

333R Mark II		
Godkända tillbehör	Typ	Trimmerhuvudets skydd
Gräsklinga/ gräskniv	Multi 330-2 (Ø 330 2 tänder)	593 70 66-01
	Multi 255-3 (Ø 255 3 tänder)	593 70 66-01
	Grass 275-4 (Ø 275 4-tänder)	593 70 66-01
	Grass 255-4, 1 tum (Ø 255, 4 tänder)	593 70 66-01
Trimmerhuvud	593707601	593 70 66-01
Stödkopp	Fast	-

EG-försäkran om överensstämmelse

EG-försäkran om överensstämmelse

Utfärdarens namn: Husqvarna AB, 561 82 Huskvarna, Sverige, tel: +46-36-146500.

Husqvarna AB tar ensamt ansvar för objektet som är föremål för den här deklarationen: Trimmer och/eller röjsåg som drivs av bensin, plattform(ar) GZ32B som representerar modell(er) **Husqvarna 333R Mark II**, från 2019 års serienummer och framåt. Plattformens och modellens nummer anges tydligt på typskylten tillsammans med året och efterföljande serienummer.

Objektet som är föremål för ovanstående deklaration motsvarar föreskrifterna i Rådets direktiv:

- av den 17 maj 2006 "angående maskiner" **2006/42/EG**
- av den 26 februari 2014 "angående elektromagnetisk kompatibilitet" **2014/30/EU**
- av den 8 maj 2000 "angående emission av buller i miljön" **2000/14/EG**
- av den 8 juni 2011 angående "begränsning av användning av vissa farliga ämnen" **2011/65/EU**.

I enlighet med bilaga V finns ljudvärdena angivna i avsnittet om tekniska data i bruksanvisningen.

Följande standarder har tillämpats:

EN ISO 11806-1:2011, EN ISO 14982:2009, EN ISO 12100:2010, EN IEC 63000:2018

TÜV Rheinland LGA Products GmbH, Tillystrasse 2, D-90431, Nürnberg, Tyskland, 0197 har utfört en frivillig kontroll åt Husqvarna AB och utfärdat AM 50447165 – Certifikat om överensstämmelse med Rådets direktiv 2006/42/EG om maskiner. Detta certifikat är tillämpligt på alla tillverkningsplatser och ursprungsländer, såsom anges på produkten. Den levererade grästrimmern och/eller röjsågen överensstämmer med det exemplar som genomgick kontrollen.

Husqvarna AB, Huskvarna, Sverige, 2019-09-16



Pär Martinsson, utvecklingschef (bemyndigad representant för Husqvarna AB samt ansvarig för tekniskt underlag).

Indhold

Indledning.....	38	Fejlfinding.....	50
Sikkerhed.....	39	Transport og opbevaring.....	50
Montering.....	43	Tekniske data.....	51
Drift.....	45	Tilbehør.....	52
Vedligeholdelse.....	47	EU-overensstemmelseserklæring.....	53

Indledning

Produktbeskrivelse

Produktet er en græstrimmer/buskrydder med en forbrændingsmotor.

Der arbejdes konstant på at øge din sikkerhed og effektivitet under betjening. Spørg serviceforhandleren for at få yderligere oplysninger.

Anvendelsesformål

Produktet kan bruges med en græsklinge eller et trimmerhoved til at beskære forskellige typer vegetation.

Produktoversigt

(Fig. 1)

1. Påfyldning af smøremiddel, vinkelgear
2. Vinkelgear
3. Beskyttelse til skæreudstyr
4. Skaft
5. Styr
6. Startgasknap
7. Stopkontakt
8. Gasregulering
9. Gasreguleringslås
10. Styrklemme
11. Ophængsbeslag
12. Koblingsdæksel
13. Tændhætte og tændrør
14. Brændstofpumpebold
15. Brændstoftank
16. Lyddæmperdæksel
17. Cylinderdæksel
18. Luftfilterdæksel
19. Chokerhåndtag
20. Startsnorens håndgreb
21. Låsepind
22. Sekskantnøgle
23. Skruenøgle
24. Topnøgle
25. Trimmerhoved
26. Brugsanvisning

Brug ikke produktet til andre opgaver end græstrimming og græsrydning. Brug en græsklinge eller et trimmerhoved til at slå græs.

Bemærk: Nationale eller lokale bestemmelser kan regulere brugen. Overhold de gældende bestemmelser.

27. Medbringerhjul
28. Rygsæksle
29. Låsemøtrik
30. Støttekop
31. Støtteflange

Symboler på produktet

(Fig. 2) **ADVARSEL!** Dette produkt er farligt. Personskade eller død kan forekomme hos brugeren eller personer i nærheden, hvis produktet ikke anvendes forsigtigt og korrekt. For at undgå, at brugeren eller personer i nærheden kommer til skade, skal alle sikkerhedsinstruktioner i brugsanvisningen læses og overholdes.

(Fig. 3) Læs brugsanvisningen omhyggeligt igennem, og sørg for at have forstået instruktionerne, inden du bruger produktet.

(Fig. 4) Dette produkt overholder gældende EU-direktiver.

(Fig. 5) Brug en beskyttelseshjelm på steder, hvor du kan få genstande i hovedet. Brug godkendt høreværn. Brug godkendt øjenværn.

(Fig. 6) Brug godkendte beskyttelseshandsker.

(Fig. 7) Brug altid kraftige, skridsikre støvler.

- (Fig. 8) Produktet kan forårsage, at genstande slynges ud, hvilket kan forårsage personskade.
- (Fig. 9) Maksimalt omdrejningstal for udgående aksel.
- (Fig. 10) Hold en afstand på mindst 15 m til personer og dyr under brug af produktet.
- (Fig. 11) Der er risiko for kickback, hvis skæreudstyret rammer en genstand, som ikke omgående skæres over. Produktet kan afskære kropsdele. Hold en afstand på mindst 15 m til personer og dyr under brug af produktet.
- (Fig. 12) Brændstofpumpebold.
- (Fig. 13) Retning for lukning af chokeren.
- (Fig. 14) Retning for åbning af chokeren.
- (Fig. 15) Emission af støj til omgivelserne i henhold til EU-direktiv 2000/14/EF og New South Wales' lovgivning om "Beskyttelse af miljøet (støjbegrensning) forordning 2017". Data

om emission af støj findes på maskinens mærkat og i kapitlet *Tekniske data*.

yyyywwxx Typeskiltet viser serienummeret. **yyyy** er produktionsåret, **ww** er produktionsugen.

Bemærk: Andre symboler/mærkater på produktet henviser til certificeringskrav i andre handelsområder.

Euro V-emissioner



ADVARSEL: Ved manipulation af motoren bortfalder EU-typegodkendelsen af dette produkt.

Produktansvar

Som nævnt i produktansvarsbestemmelserne hæfter vi ikke for skader forårsaget af vores produkt, hvis:

- produktet er forkert repareret.
- produktet er repareret med dele, der ikke er fra producenten eller ikke er godkendt af producenten
- produktet har tilbehør, der ikke er fra producenten eller ikke er godkendt af producenten.
- produktet ikke er repareret på et godkendt servicecenter eller af en godkendt myndighed.

Sikkerhed

Sikkerhedsdefinitioner

Definitionerne nedenfor angiver alvorligheden for hvert enkelt signalord.



ADVARSEL: Skade på personer.



BEMÆRK: Beskadigelse af produktet.

Bemærk: Disse oplysninger gør det lettere at bruge produktet.

Generelle sikkerhedsinstruktioner



ADVARSEL: Læs følgende advarselsinstruktioner, inden du bruger produktet.

- Brug produktet korrekt. Forkert brug kan medføre personskader eller dødsfald. Brug kun produktet til de opgaver, der angives i denne vejledning. Brug ikke produktet til andre opgaver.
- Følg instruktionerne i denne vejledning. Overhold sikkerhedssymboler og sikkerhedsinstruktioner. Hvis

operatøren ikke følger vejledningen og symbolerne, kan det medføre personskader, beskadigelse eller dødsfald.

- Smid ikke denne vejledning ud. Brug vejledningen til at samle, betjene og vedligeholde dit produkt. Brug vejledningen til korrekt montering af udstyr og tilbehør. Brug kun godkendt udstyr og tilbehør.
- Brug ikke et beskadiget produkt. Overhold vedligeholdelsesskemaet. Udfør kun det vedligeholdelsesarbejde, du kan finde vejledning til i denne vejledning. Et godkendt servicecenter skal udføre alt andet vedligeholdelsesarbejde.
- Denne vejledning beskriver ikke alle situationer, der kan opstå, når du bruger produktet. Vær forsigtig og brug din sunde fornuft. Du må ikke bruge produktet eller foretage vedligeholdelse på produktet, hvis du ikke er sikker på, hvad du skal gøre. Snak med en produkt ekspert, forhandler, et serviceværksted eller et godkendt servicecenter for at få mere at vide.
- Fjern kablet fra tændrøret, før du samler produktet, sætter produktet til opbevaring eller foretager vedligeholdelse.
- Brug ikke produktet, hvis det er blevet ændret fra den oprindelige specifikation. Du må ikke ændre dele af produktet uden producentens godkendelse. Brug kun dele, der er godkendt af producenten. Forkert vedligeholdelse kan medføre personskader eller dødsfald.

- Indånd ikke dampe fra motoren. Langvarig indånding af motorens udstødningsgasser er sundhedsskadelig.
- Start ikke produktet indendørs eller i nærheden af brandfarligt materiale. Udstødningsgasserne er varme og kan indeholde gnister, der kan starte en brand. Utilstrækkelig luftstrøm kan forårsage personskader eller dødsfald på grund af kvælning eller kulilte.
- Motoren danner et elektromagnetisk felt, når du bruger dette produkt. Det elektromagnetiske felt kan beskadige medicinske implantater. Tal med din læge og producenten af det medicinske implantat, før du betjener produktet.
- Lad ikke børn betjene produktet. Lad ikke en person uden kendskab til vejledningen betjene produktet.
- Sørg for at overvåge personer med nedsat fysisk eller mental kapacitet, der bruger produktet. En voksen skal være til stede hele tiden.
- Lås produktet inde i områder, hvor børn og uautoriserede personer ikke kan få adgang.
- Produktet kan slynge genstande ud og forårsage skader. Overhold sikkerhedsinstruktionerne for at mindske risikoen for personskader eller dødsfald.
- Du må ikke gå væk fra produktet, når motoren er tændt.
- Brugeren af produktet er ansvarlig, hvis der sker et uheld.
- Sørg for, at delene ikke er beskadigede, før du bruger produktet.
- Sørg for, at du som minimum er 15 m væk fra andre personer eller dyr, før du bruger produktet. Sørg for, at personer i det nærliggende område ved, at du bruger produktet.
- Overhold nationale eller lokale love. Visse love kan forhindre eller mindske brugen af produktet under nogle forhold.
- Brug ikke produktet, hvis du er træt eller påvirket af alkohol, narkotika eller medicin. Det kan påvirke dit syn, din opmærksomhed, din koordination eller din dømmekraft.
- Sørg for, at du altid har kontrol over produktet.
- Brug ikke produktet, hvis du ikke kan få hjælp i tilfælde af en ulykke. Sørg altid for, at andre ved, at du betjener produktet, før du begynder at bruge det.
- Drej ikke med produktet, før du sikrer dig, at ingen mennesker eller dyr er i sikkerhedsområdet.
- Fjern alle uønskede materialer fra arbejdsområdet, før du går i gang. Hvis skæreudstyret rammer en genstand, kan genstanden slynges af sted og forårsage skader. Uønsket materiale kan vikle sig rundt om skæreudstyret og forårsage skader.
- Brug ikke produktet i dårligt vejr (tåge, regn, hård vind, risiko for lynnedslag eller andre vejrforhold). Farlige situationer (f.eks. glatte overflader) kan forekomme på grund af dårligt vejr.
- Sørg for, at du kan bevæge sig frit og arbejde i en stabil stilling (Fig. 16)
 - Sørg for, at du ikke kan falde, når du bruger produktet. Stå ikke skråt, når du bruger produktet.
- Hold altid produktet med to hænder. Hold produktet på højre side af kroppen. (Fig. 17)
 - Betjen produktet med skæreudstyret under bælttestedet.
 - Hvis chokerhåndtaget er i chokerpositionen, når motoren starter, begynder skæreudstyret at dreje.
 - Rør ikke vinkelgearet, når motoren stopper. Vinkelgearet er varmt, når motoren stopper. Varme områder kan forårsage skader.
 - Stop motoren, før du flytter produktet.
 - Sæt ikke produktet ned, mens motoren er tændt.
 - Før du fjerner uønsket materiale fra produktet, skal du stoppe motoren og vente, indtil skæreudstyret standser. Sørg for, at skæreudstyret er stoppet, før du eller en hjælper fjerner det afskårne materiale.

Personligt beskyttelsesudstyr



ADVARSEL: Læs følgende advarselsinstruktioner, inden du bruger produktet.

Sikkerhedsinstruktioner for drift

- Sørg for, at produktet er helt samlet, før du bruger det.
- Før du begynder, skal du flytte produkter 3 m væk fra den position, hvor du påfyldte brændstoffranken. Anbring produktet på en plan overflade. Sørg for, at skæreudstyret ikke rører jorden eller andre objekter.
- Produktet kan forårsage, at genstande slynges ud, hvilket kan forårsage skader på øjnene. Anvend altid godkendt øjenværn, når du betjener produktet.
- Vær opmærksom på, at børn kan komme i nærheden af produktet, uden at du ved det, når du betjener produktet.
- Betjen ikke produktet, hvis der er personer i arbejdsområdet. Stop produktet, hvis en person går ind i arbejdsområdet.
- Brug altid korrekt personligt beskyttelsesudstyr, når du bruger produktet. Personligt beskyttelsesudstyr fjerner ikke risikoen for skader. Personligt beskyttelsesudstyr mindsker eventuelle skader, hvis der sker et uheld.
- Anvend altid godkendt øjenværn, når du betjener produktet.
- Du må ikke betjene produktet med bare fødder eller åbne sko. Brug altid kraftige, skridsikre støvler.
- Brug kraftige, lange bukser.
- Hvis det er nødvendigt, skal du bruge godkendte beskyttelseshandsker.
- Brug en hjelm, hvis der er risiko for, at genstande kan falde ned på dit hoved.

- Brug altid godkendt hørevern, når du bruger produktet. Støj over længere perioder kan forårsage støjbetinget høretab.
- Sørg for, at du har en førstehjælpskasse i nærheden.

Beskyttelsesanordninger på produktet

- Sørg for, at du regelmæssigt foretager vedligeholdelse af produktet.
 - Levetiden for produktet øges.
 - Risikoen for ulykker mindskes.

Lad en godkendt forhandler eller et godkendt servicecenter regelmæssigt undersøge produktet og udføre justeringer eller reparationer.

- Brug ikke et produkt, hvis beskyttelsesudstyret er beskadiget. Hvis produktet er beskadiget, skal du kontakte et godkendt servicecenter.

Gasreguleringslås

Gasreguleringslåsen (A) forhindrer utilsigtet betjening af gasreguleringen (B). Skub gasreguleringslåsen (A) for at frigøre gasreguleringen (B). Når du slipper håndtaget, går gasreguleringslåsen (A) og gasreguleringen (B) tilbage til deres oprindelige positioner. (Fig. 18)

To isolerede returfjedre styrer denne bevægelse. Dette betyder, at gasreguleringen (B) automatisk låses i tomgang.

1. Sørg for, at gasreguleringen (B) er låst i tomgang, når du slipper gasreguleringslåsen (A).
2. Skub gasreguleringslåsen (A), og sørg for, at den går tilbage til dens oprindelige position, når du slipper den.
3. Tryk på gasreguleringen (B), og sørg for, at den går tilbage til dens oprindelige position, når du slipper den.

Start motoren og giv fuld gas. Slip gasreguleringen (B), og undersøg, om skæreudstyret standser. Hvis skæreudstyret roterer, mens gasreguleringen er i tomgang, skal du undersøge tomgangsjusteringsskruen på karburatoren.

Stopkontakt

Start motoren. Sørg for, at motoren stopper, når stopkontakten sættes i stopposition.

(Fig. 19)

Beskyttelse til skæreudstyr



ADVARSEL: Der må ikke bruges skæreudstyr, uden at en godkendt beskyttelse er monteret. Hvis forkert eller defekt beskyttelse monteres, kan det forårsage personskader.

Beskyttelsen til skæreudstyret forhindrer, at løse genstande slynges ud i retning af brugeren. Undersøg beskyttelsen til skæreudstyret for skader, og udskift den, hvis den er beskadiget. Brug kun godkendt beskyttelse til skæreudstyret.

(Fig. 20)

Sådan kontrolleres snapudløsningsmekanismen



ADVARSEL: Brug ikke en sele med en defekt snapudløsningsmekanisme.

Med snapudløsningsmekanismen kan brugeren hurtigt tage produktet af selen i en nødsituation.

1. Stop motoren.
2. Se efter skader, f.eks. revner.
3. Udløs og påsæt snapudløsningsmekanismen for at sikre, at den fungerer korrekt. (Fig. 21)

Lyddæmper

(Fig. 22)

Lyddæmperen sikrer et minimalt støjniveau og holder udstødningsgasserne væk fra føreren.

- Brug ikke motoren med en defekt lyddæmper. En defekt lyddæmper øger støjniveauet og risikoen for brand. Hav en brandslukker i nærheden.
- Undersøg regelmæssigt, om lyddæmperen er fastgjort til produktet.
- Rør ikke ved motoren eller lyddæmperen, når motoren er tændt. Rør ikke ved motoren eller lyddæmperen et stykke tid, efter at motoren stopper. Varme overflader kan medføre personskader.
- En varm lyddæmper kan forårsage brand. Vær forsigtig, hvis du bruger produktet i nærheden af brændbare væsker eller gasser.
- Rør ikke delene i lyddæmperen, hvis lyddæmperen er beskadiget. Delene kan indeholde visse kræftfremkaldende kemikalier.

Sådan monteres og afmonteres låsemøtrikken



ADVARSEL: Stop motoren, tag beskyttelseshandsker på og vær forsigtig omkring skæreudstyrets skarpe kanter.

En låsemøtrik bruges til at fastgøre visse typer skæreudstyr. Låsemøtrikken har venstregevind.

- Spænd møtrikken mod skæreudstyrets retning ved montering.
- Løsn møtrikken i skæreudstyrets retning ved afmontering.
- Brug en topnøgle med langt skaft til at løsne og spænde låsemøtrikken. Pilen på billedet viser det område, hvor du kan bruge topnøglen. (Fig. 23)



ADVARSEL: Ved løsning eller fastspænding af låsemøtrikken er der risiko for at skære sig på klingen. Du skal altid sørge for, at klingebeskyttelsen forhindrer skader på hånden, når du gør dette.

Bemærk: Sørg for, at du ikke kan dreje låsemøtrikken med hånden. Udskift møtrikken, hvis nylonbelægningen ikke har en modstand på mindst 1,5 Nm. Møtrikken skal udskiftes, når den har været skruet på ca. 10 gange.

Skæreudstyr

Vælg og vedligehold skæreudstyret for at.

- Bevare maksimal skarphed.
- Øge skæreudstyrets levetid.
- Følg instruktionerne for kontrol, vedligeholdelse og service til lyddæmperen.
- Brug altid anbefalet beskyttelse til skæreudstyret. Se Tekniske data.



ADVARSEL: Brug kun skæreudstyr sammen med den beskyttelse, som vi anbefaler! Se kapitlet Tekniske data. Se anvisningerne til skæreudstyret for korrekt indføring af trimmertråd og valg af korrekt diameter for trimmertråd.



ADVARSEL: Defekt skæreudstyr kan øge risikoen for ulykker.



ADVARSEL: Stands altid motoren, inden du foretager arbejde på skæreudstyret. Denne fortsætter med at rotere, også efter at gasreguleringen er sluppet. Kontrollér, at skæreudstyret er standset helt, og fjern kablet fra tændhætten, inden du begynder at arbejde på udstyret.

Skæreudstyr

- Brug af knivene og græsknivene til at klippe kraftigt græs.
(Fig. 24)
- Brug trimmerhovedet til at trimme græs.
(Fig. 25)
- En forkeft skærpet eller beskadiget klinge øger risikoen for ulykker. Hold klingens skæretænder i god stand og med korrekt skærping. Følg instruktionerne, og brug anbefalet ryttermål.
- Kontrollér skæreudstyret med hensyn til skader og revnedannelse. Udskift beskadiget skæreudstyr.
- Brug kun skæreudstyr med anbefalet beskyttelse. Se *Tilbehør på side 52*.

Trimmerhoved



ADVARSEL: Sørg altid for, at trimmertråden er rullet hårdt og jævnt rundt om tromlen for at undgå skadelige vibrationer.

(Fig. 26)

- Brug kun anbefalede trimmerhoveder og trimmertråde.
- Brug kun anbefalet skæreudstyr.
- Mindre maskiner bruger små trimmerhoveder og omvendt.
- Trimmertrådens længde er vigtig. En længere trimmertråd kræver større motorstyrke end en kort med samme diameter på trimmertråden.
- Sørg for, at den kniv, som sidder på trimmerbeskyttelsen, er intakt. Dette skærer trimmertråden til den korrekte længde.
- Læg trimmertråden i blød i vand et par døgn før brug for at forlænge levetiden.

Græsklinger/græsknive

- Brug produktet med en godkendt græsklinge. Brug ikke en græsklinge uden korrekt montering af alle nødvendige dele. Sørg for, at monteringen udføres korrekt, og at der benyttes de korrekte dele. Forkert montering kan få klingen til at flyve af og forårsage skade på operatøren eller andre personer i nærheden.
- Brug beskyttelseshandsker, når du håndterer eller udfører vedligeholdelse på klingen.
- Brug sikkerhedshjelm, når du betjener et produkt med en græsklinge.
- Græsklinger og græsknive bruges til klipning af grovere græs.
- En græsklinge kan forårsage personskade, fordi den fortsætter med at rotere, efter motoren standses eller gasreguleringen slippes. Sørg for, at græsklingen er helt holdt op med at rotere, før der udføres nogen form for vedligeholdelse.
- Stands motoren, inden du foretager arbejde på skæreudstyret. Sørg for, at skæreudstyret helt er holdt op med at rotere. Fjern kablet fra tændrøret.
- Brug kun godkendt skæreudstyr eller en korrekt fileet klinge.
- Hold klingens skæretænder i god stand og med korrekt skærping.
- Brug ikke beskadiget skæreudstyr.
- Fastgør transportbeskyttelsen på græsklingen ved transport eller opbevaring af produktet.

Kickback

- Et kast er produktets pludselige bevægelse til siden, frem eller tilbage. Kickback opstår, når græsklingen rammer en genstand, der ikke kan skæres. I områder, hvor det ikke er let at se det materiale, der skæres, øges risikoen for kast.

- Når der opstår et kast, er der risiko for, at produktet eller operatøren bevæger sig ud af stilling. En klinge, der bevæger sig, kan ramme omkringstående, og der er risiko for personskader.
- Hvis en klinge er bøjet, har revner, er ødelagt eller beskadiget, skal den skiftes.
- Benyt en skarp klinge. Risikoen for kast øges, når en kniv ikke er skarp.
- Før du fylder brændstof på, skal du åbne brændstoftankens dæksel langsomt og forsigtigt udløse trykket.
- Fyld ikke brændstof på motoren i et indendørs område. Utilstrækkelig med luftstrøm kan forårsage personskader eller dødsfald på grund af kvælning eller kullite.
- Spænd dækslet på brændstoftanken omhyggeligt, ellers kan der opstå brand.
- Flyt produktet minimum 3 m fra det sted, hvor du fyldte tanken, før du starter det.
- Fyld ikke for meget brændstof i brændstoftanken.
- Sørg for, at der ikke er lækager, når du flytter produktet eller brændstofdunken.
- Anbring ikke produktet eller en brændstofdunk på steder med åben ild, gnister eller tændflammer. Sørg for, at der ikke er åben ild i opbevaringsområdet.
- Brug kun godkendte tanke, når du flytter brændstoffet eller sætter det til opbevaring.
- Tøm brændstoftanken før langtidsopbevaring. Overhold lokal lovgivning om bortskaffelse af brændstof.
- Rengør produktet før langtidsopbevaring.
- Fjern kablet fra tændrøret inden opbevaring for at sikre, at motoren ikke starter utilsigtet.

Brændstofsikkerhed

- Start ikke produktet, hvis der er brændstof eller motorolie på produktet. Fjern uønsket brændstof/olie og lad produktet tørre. Fjern uønsket brændstof fra produktet.
- Hvis du får brændstof på dit tøj, skal du skifte tøj med det samme.
- Undgå at få brændstof på kroppen, da det kan forårsage personskader. Hvis du får brændstof på kroppen, skal du bruge sæbe og vand til at fjerne brændstoffet.
- Start ikke motoren, hvis du får olie eller brændstof på produktet eller på din krop.
- Start ikke produktet, hvis motoren lækker. Undersøg regelmæssigt motoren for lækager.
- Vær forsigtig med brændstof. Brændstof er letantændeligt og dampe er eksplosive og kan medføre personskader eller dødsfald.
- Undgå at indånde brændstofdampene, da det kan forårsage personskader. Sørg for, at der er tilstrækkelig luftstrøm.
- Ryg ikke i nærheden af brændstof eller motor.
- Anbring ikke varme genstande i nærheden af brændstof eller motor.
- Fyld ikke brændstof på, når motoren er tændt.
- Sørg for, at motoren er afkølet, inden du fylder brændstof på.

Sikkerhedsinstruktioner for vedligeholdelse

- Hvis du ikke kan justere tomgangshastigheden for at stoppe skæreudstyret, skal du kontakte dit servicecenter. Du må ikke bruge produktet, før produktet er indstillet korrekt eller repareret.

Montering



ADVARSEL: Læs kapitlet om sikkerhed, før du samler produktet.

Sådan monteres huset

1. Tilslut motoren (A) til røret (B) med fire skruer (C). (Fig. 27)

Sådan monteres styret og gashåndtaget

1. Monter styret i styrklemmen på akslen. (Fig. 28)
2. Monter den øverste del af styrklemmen på styret. Sørg for, at klemmen er monteret på styrestangens riflede område. Se illustrationen.
3. Tag selen på, og hæng produktet i ophængskrognen.

4. Foretag en finjustering, så produktet hænger korrekt i selen. (Fig. 29)
5. Spænd skruerne.

Sådan tilsluttes gaskablet og stopkontakts ledninger

1. Fjern luftfilterdækslet.
2. Monter gaskablet (A) gennem karburatorbeslaget (B). (Fig. 30)
3. Drej kabeljusteringsskruen (C) helt ind i karburatorbeslaget.
4. Sæt kærøvfittingen (D) på karburatoren. På dette tidspunkt er det forsænkede hul (E) til kabelfikseringen (F) væk fra kabeljusteringsskruen (C). (Fig. 31)
5. Drej gasspældsakslen, og træk gaskablet (A) gennem åbningen i kærøvfittingen.

6. Sørg for, at kabelfikseringen (F) falder ned i det forsænkede hul.
7. Betjen gashåndtaget nogle gange for at sikre, at det fungerer korrekt.
8. Juster kabeljusteringsskruen (C).
 - a) Sørg for, at stoppet på gasspjældsakslen rører gasspjældsstoppet korrekt.
 - b) Sørg for, at kabelpositionen holder 1-2 mm mellem kabelflignen (F) og kærøvfittingen, når gasreguleringen er trykket helt ind. (Fig. 32)
9. Når gaskablet (A) er justeret korrekt, spændes låsemøtrikken (G).
10. Tilslut stopkontaktens ledninger (H) med stikkene fra motoren. (Fig. 33)
11. Monter luftfilterdækslet.

Sådan monteres en klingebeskyttelse og græsklinge



BEMÆRK: Brug kun godkendt beskyttelse til klinger. Se *Tilbehør på side 52*.

1. Fastgør klingebeskyttelsen/skæreudstyrsbeskyttelsen (A) på akslen, og spænd den med boltene (L). (Fig. 34)
2. Monter medbringeren (B) på den udgående aksel.
3. Drej den udgående aksel rundt, indtil en af medbringerens huller passer sammen med det tilsvarende hul i gearhuset.
4. Sæt låsepinden (C) ind i hullet, så akslen låses.
5. Anbring klingens (D), støtteflangen (G) og støttekoppen (F) på den udgående aksel.
6. Sæt støttekoppen (F) på den udgående aksel med den ikke-flade side mod klingens.
7. Sæt møtrikken (E) i. Anbring topnøglens skaft så tæt som muligt på klingebeskyttelsen. Møtrikken spændes ved at dreje topnøglen i modsat retning af rotationsretningen. Møtrikken spændes med et moment på 35-50 Nm (3,5-5 kpm). (Fig. 35)

Bemærk: Venstregevind.

Sådan monteres knive og trimmerhoveder



ADVARSEL: Brug kun godkendt beskyttelse til klinger. Se *page 52*. En defekt beskyttelse kan forårsage personskade.



ADVARSEL: Hvis du benytter produktet med en græsklinge, monteres korrekt styr, klingebeskyttelse og sele først.



ADVARSEL: Hvis du ikke monterer klingerne korrekt, kan det medføre personskade.

1. Sørg for, at den løftede del af medbringeren/støtteflangen går korrekt i indgreb med hullet i midten af knivene.
2. Monter knivene. (Fig. 36)

Sådan monteres beslaget på skæreudstyrets afskærmning

1. Monter beslaget (B) på skæreudstyrets afskærmning (A). (Fig. 37)
2. Monter skruen (C).

Sådan monteres trimmerbeskyttelsen og trimmerhovedet

1. Fastgør beskyttelsen (A) på akslen med boltene (L). Sørg for at bruge den korrekte beskyttelse til det korrekte trimmerhoved. (Fig. 38)
2. Monter medbringerhjulet (B) og støtteflangen (G) på den udgående aksel. (Fig. 39)
3. Drej den udgående aksel rundt, indtil hullet i medbringerhjulet flugter med det tilsvarende hul i gearhuset.
4. Sæt låsepinden (C) ind i hullet, så akslen låses.
5. Drej trimmerhovedet (H) mod uret. (Fig. 40)
6. Adskil ved at udføre proceduren i omvendt rækkefølge.

Sådan monteres transportbeskyttelsen

1. Fastgør transportbeskyttelsen på klingens. (Fig. 41)

Sådan justeres selen



ADVARSEL: Produktet skal altid være sikkert fastgjort til selen. Brug ikke en defekt sele.

1. Tag selen på.
2. Tilslut produktet til selen.
3. Juster selen for at opnå den bedste arbejdsstilling.
4. Tilpas sideremmene, så vægten af produktet fordeles ligeligt på skuldrene. (Fig. 42)
5. Juster selen, indtil skæreudstyret løber parallelt med jorden. (Fig. 43)
6. Lad skæreudstyret berøre jorden let. Juster selebeslaget, så produktet er korrekt afbalanceret. (Fig. 44)

Bemærk: Hvis du bruger en græsklinge, skal den balancere ca. 10 cm /4 tommer over jorden.

Drift



ADVARSEL: Læs og forstå kapitlet om sikkerhed, før du betjener produktet.

Brændstof

Sådan bruger du brændstof



BEMÆRK: Dette produkt har en totaktsmotor. Brug en blanding af benzin og totaktsmotorolie. Sørg for at anvende den korrekte mængde olie i blandingen. Forkert forhold mellem benzin og olie kan forårsage beskadigelse af motoren.

Benzin



BEMÆRK: Brug ikke benzin med et oktantal mindre end 90 RON (87 AKI). Det kan forårsage skader på produktet.



BEMÆRK: Brug ikke benzin med en ethanolconcentration på mere end 10 % (E10). Det kan forårsage skader på produktet.



BEMÆRK: Brug ikke blyholdig benzin. Det kan forårsage skader på produktet.

- Brug altid ny blyfri benzin med et oktantal på minimum 90 RON (87 AKI) og med en ethanolconcentration på mindre end 10 % (E10).
- Brug aldrig benzin med højere oktantal, hvis du ofte bruger produktet ved et konstant højt motoromdrejningstal.
- Brug altid en blanding af blyfri benzin og olie af god kvalitet.

Totaktsmotorolie

- Brug kun totaktsmotorolie af høj kvalitet, især HUSQVARNA totaktsolie. Brug kun olie til en luftkølet motor.
- Blandingsforhold 50:1 (2%).
- Olie af lav kvalitet og et højt olie/brændstofforhold kan reducere katalysatorenes levetid.
- Tal med din forhandler, når du vælger olie.
- Hvis du ikke kan få fat i en totaktsolie fra Husqvarna, kan du også bruge en anden totaktsolie af høj kvalitet, som er beregnet til luftafkølede motorer. Kontakt din forhandler, når du vælger olie.
- Brug ikke en totaktsolie, som er fremstillet til vandafkølede påhængsmotorer. Totaktsolien kaldes undertiden for påhængsmotorolie.

Benzin, liter	Olie, liter
	2% (50:1)
5	0,1
10	0,2
15	0,3
20	0,4

Sådan laver du brændstoffblandingen

Bemærk: Brug altid en ren brændstoffdunk, når du blander brændstoffet.

Bemærk: Lav ikke en brændstoffblanding til mere end 30 dage.

1. Tilføj halvdelen af benzinen.
2. Tilføj al olien.
3. Ryst brændstoffblandingen for at blande indholdet.
4. Hæld resten af benzinen i.
5. Ryst brændstoffblandingen for at blande indholdet.
6. Fyld brændstofftanken.

Sådan påfylder du brændstof



ADVARSEL: Ryg ikke, og anbring aldrig varme genstande i nærheden af brændstoffet. Før du påfylder brændstof, skal du standse motoren og lade den køle af i nogle minutter.



ADVARSEL: Når du påfylder brændstof, skal du åbne brændstoffdækslet langsomt for at udløse uønsket tryk.



ADVARSEL: Når du har påfyldt brændstof, skal du skrue tankdækslet forsigtigt i. Flyt maskinen væk fra påfyldningsområdet og strømmen, før du starter motoren.

- Anvend en brændstoffdunk med overløbsikring.
- Sørg for, at området i nærheden af brændstoffdækslet er rent. Forureninger i tanken kan medføre driftsforstyrrelser.
- Ryst brændstoffdunken, før du fylder brændstoffblandingen i brændstofftanken.

Sådan starter og stopper du

Følgende undersøges før start

1. Undersøg produktet for manglende, beskadigede, løse eller slidte dele.
2. Undersøg møtrikker, skruer og bolte.
3. Undersøg trimmerhovedet eller klingens.
4. Undersøg låsemøtrikken. Sørg for, at låsemøtrikken har en minimumlåsekræft på 1,5 Nm (1,1 ft lb). Tilspænd møtrikken til 35-50 Nm (26-36 ft lb).
5. Undersøg luftfilteret.
6. Undersøg gasreguleringslåsen og gashåndtaget.
7. Undersøg stopkontakten.
8. Undersøg produktet for brændstoftækager.

Sådan starter du en kold motor



ADVARSEL: Før du starter produktet, skal du montere hele koblingsdækslet og akslen. En løs kobling kan forårsage personskade. Brug handsker.



ADVARSEL: Flyt produktet væk fra påfyldningsområdet og strømmen. Anbring det på en plan overflade. Sørg for, at ingen genstande rører skæreudstyret.



ADVARSEL: Sørg for, at kun autoriserede personer befinder sig i arbejdsområdet. Ellers kan det medføre risiko for personskade. Sikkerhedsafstanden er 15 m.

1. Sæt stopkontakten i startpositionen.
2. Tryk på brændstoppumpen ti gange. (Fig. 45)
3. Sæt chokerhåndtaget i positionen choker. (Fig. 46)
4. Hold produktet på jorden. Træk snoren langsomt ud med højre hånd, indtil du mærker modstand. Træk hurtigt og kraftigt i startsnoren. Fortsæt, indtil du hører, at motoren starter. (Fig. 47)

Bemærk: Vikl aldrig startsnoren rundt om hånden.



BEMÆRK: Træk ikke hele startsnoren ud. Hold i startsnorens håndtag, når det er trukket helt ud. Hvis disse instruktioner ikke følges, kan motoren tage skade.

5. Sæt chokerhåndtaget i driftsposition, og træk derefter i startsnoren, indtil motoren starter.
6. Træk let i gasreguleringen, og køр med lav omdrejning i 60 sekunder.



ADVARSEL: Rør ikke ved dækslet. Det kan give forbrændinger på huden og forårsage elektrisk stød, hvis

tændhætten er beskadiget. Anvend aldrig et produkt med defekt tændhætte.

Sådan starter du en varm motor

1. Sæt stopkontakten i startpositionen.
2. Tryk på brændstoppumpen ti gange. (Fig. 45)
3. Sæt chokerhåndtaget i driftsposition, og træk derefter i startsnoren, indtil motoren starter.

Sådan stopper du:

- Tryk på stopkontakten for at standse motoren. (Fig. 19)

Sådan betjener du græstrimmeren



BEMÆRK: Sørg for, at du sænker motoren til tomgangshastighed, hver gang du har brugt den. En længere periode med fuld gas uden belastning på motoren kan medføre skader på motoren.

Bemærk: Rengør dækslet på trimmerhovedet, når du fastgør en ny trimmertråd for at undgå vibrationer. Undersøge andre dele af trimmerhovedet, og rengør det, hvis det er nødvendigt.

Generelle arbejdsinstruktioner



ADVARSEL: Vær forsigtig ved skæring i træer, der ligger i spænd. De kan springe tilbage til deres normale position før eller efter skæringen, og kan derfor ramme dig eller produktet og forårsage personskade.

- Ryd en åben plads i den ene ende af arbejdsområdet, og start med at arbejde derfra.
- Bevæg dig i et almindeligt mønster henover arbejdsområdet. (Fig. 48)
- Flyt produktet helt til venstre og højre for at rydde jord i en bredde på 4-5 m med hver drejning.
- Ryd jorden i en længde på 75 m, inden du drejer og går tilbage. Tag brændstofdunken med dig, efterhånden som du bevæger dig fremad.
- Bevæg dig i en retning, hvor du ikke skal over grøfter og forhindringer mere end nødvendigt.
- Bevæg dig i en retning, hvor vinden gør, at afskåret vegetation falder til jorden i det ryddede område. (Fig. 49)
- Gå langs skråninger, ikke op og ned.

Sådan ryddes græs med en græsklinge

1. Hold fødderne adskilt under brug af produktet. Sørg for et godt fodfæste mod jorden.
2. Anbring støttekoppen let mod jorden. Dette forhindrer, at klingens er i kontakt med jorden.
3. Brug en sideværts bevægelse fra højre mod venstre for at opnå en et rent rydningsslag. Lad klingens

venstre side (mellem klokken 8 og 12) udføre skærearbejdet. (Fig. 50)

4. Drej skiven i en vinkel mod venstre, hvis du rydder græs.

Bemærk: Græsset lægger sig let i en linje.

5. Brug en sideværts bevægelse fra venstre til højre for returslaget.
6. Udfør arbejdet rytmisk.
7. Bevæg dig fremad, og sørg for et godt fodfæste mod jorden.
8. Stop motoren.
9. Fjern produktet fra klemmen på selen.
10. Læg produktet på jorden på siden.
11. Opsaml det afskårne materiale.

Sådan rydder du

(Fig. 51)

Sådan opnås de bedste resultater:

- Hold trimmeren, således at trimmerhovedet er lige over jorden.
- Vip trimmerhovedet lidt på skrå.
- Lad enden af trimmertråden ramme jorden omkring genstande

Sådan trimmes græsset

1. Hold trimmerhovedet lige over jorden, og hold det i vinkel. Tryk ikke trimmertråden ned i græsset. (Fig. 52)
2. Reducer længden af trimmertråden med 10-12 cm/ 4-4,75 tommes.
3. Reducer motorhastigheden for at mindske risikoen for skader på planterne.

4. Brug 80 % gas, når du klipper græs nær genstande. (Fig. 53)

Sådan klippes græsset

1. Sørg for, at græstrimmertråden er parallel med underlaget, når du klipper. (Fig. 54)
2. Skub ikke trimmerhovedet ned mod jorden. Jorden og produktet kan blive beskadiget.
3. Lad ikke trimmerhovedet røre jorden konstant, da det kan beskadige trimmerhovedet.
4. Brug fuld gas, når du flytter produktet fra side til side for at klippe græs. Sørg for, at græstrimmertråden er parallelt med jorden. (Fig. 55)

Sådan fejles græsset

Luftstrømmen fra den roterende trimmertråd kan bruges til at fjerne det afskårne græs fra et område.

1. Hold trimmerhovedet og trimmertråden parallelt med jorden og over jorden.
2. Giv fuld gas.
3. Flyt trimmerhovedet fra side til side og fej græsset.



ADVARSEL: Rens trimmerhovedets dæksel, hver gang du monterer en ny trimmertråd for at undgå uligevægt og vibrationer i håndtagene. Efterse også regelmæssigt andre dele af trimmerhovedet, og rens dem om nødvendigt.

Sådan udskiftes trimmertråden

Se sidste side i denne brugsanvisning.

Vedligeholdelse



ADVARSEL: Læs og forstå sikkerhedskapitlet, før du rengør, reparerer eller udfører vedligeholdelse på produktet.

Vedligeholdelsesskema

Sørg for, at du overholder vedligeholdelsesskemaet. Intervallerne er fastlagt baseret på daglig brug af

Vedligeholdelsesskema	Hver dag	Ugentligt	Månedligt
Rengør de udvendige overflader.	✓		
Rens luftfilteret. Udskift om nødvendigt.	✓		
Kontrollér selen.	✓		
Kontrollér gasreguleringspærren og gasreguleringen.	✓		
Kontrollér håndtaget og styret.	✓		
Kontrollér stopkontakten.	✓		

produktet. Intervallerne er anderledes, hvis du ikke bruger produktet hver dag. Foretag kun vedligeholdelsesarbejde, som beskrevet i denne vejledning. Snak med et godkendt servicecenter vedrørende yderligere vedligeholdelsesarbejde, som ikke er beskrevet i denne vejledning.

Vedligeholdelsesskema	Hver dag	Ugentligt	Månedligt
Kontrollér skærmene.	✓		
Kontrollér, at klingen er skarp og fri for skader. Monter klingen korrekt i midterstillingen.	✓		
Kontrollér trimmertråden.	✓		
Kontrollér skæreudstyret, og sørg for, at det ikke roterer i tomgang.	✓		
Kontrollér skæreudstyrets låsemøtrik.	✓		
Kontrollér motoren, tanken og brændstofrørene for lækager.	✓		
Kontrollér klingens transportbeskyttelse.	✓		
Kontrollér møtrikkerne og skrueerne.	✓		
Kontrollér startsnorens håndtag og startsnoren.		✓	
Kontrollér vibrationsdæmpningsenhederne.		✓	
Rengør karburatorens udvendige del og tilstødende områder.		✓	
Rengør tændrøret udvendigt. Afmonter det, og kontrollér elektrodeafstanden. Juster afstanden til 0,6-0,7 mm, eller udskift tændrøret. Monter en støjdamper på tændrøret.		✓	
Rens kølesystemet.		✓	
Kontrollér smøremidlet til vinkelgearet. Påfyld om nødvendigt.		✓	
Rengør lyddæmperen.			✓
Kontrollér koblingen, koblingsfjedrene og koblingstromlen. Udskift om nødvendigt delene på et autoriseret serviceværksted.			✓
Udfør en kontrol af alle kabler og forbindelser.			✓
Udskift tændrøret.			✓

Sådan justeres karburatoren

Ved tilkøring på fabrikken foretages en grundindstilling af karburatoren. Justering skal udføres af en uddannet fagmand.

Sådan kontrolleres lyddæmperen



ADVARSEL: Brug ikke et produkt med en defekt lyddæmper. Udskift altid en defekt lyddæmper.



ADVARSEL: Risiko for forbrændinger eller brand. Lyddæmpere med katalysatorer bliver meget varme under drift.



ADVARSEL: Brandfare. Lyddæmperen sænker lydniveauet og leder udstødningsgasserne væk fra brugeren. Udstødningsgasserne er varme og kan indeholde gnister.



BEMÆRK: Ved eventuelle skader på gnistfangerskærmen skal det udskiftes. Brug ikke produktet, hvis gnistfangerskærmen på lyddæmperen mangler eller er defekt.



BEMÆRK: Hvis gnistfangerskærmen er blokeret, bliver produktet for varmt. Dette vil beskadige cylinderen og stemplet.

1. Sørg for, at lyddæmperen er intakt.
2. Sørg for, at lyddæmperen er korrekt monteret på produktet.

Sådan justerer du tomgangshastigheden

- Sørg for, at luffilteret er rent. Skæreudstyret må ikke rotere ved det korrekte omdrejningstal i tomgang.
- Juster tomgangshastigheden med den ledige justerskrue T, som er markeret med et "T".
- Tomgangshastigheden er korrekt, når motoren kører jævnt i alle positioner. Tomgangshastigheden skal

være under den hastighed, hvor skæredstyret begynder at rotere.



ADVARSEL: Hvis omdrejningstallet i tomgang ikke kan justeres, så skæredstyret står stille, skal du kontakte din forhandler eller dit serviceværksted. Undlad at bruge produktet, indtil det er blevet korrekt indstillet eller repareret.

1. Drej tomgangsjusteringsskruen med uret, indtil skæredstyret begynder at rotere.
2. Drej tomgangsjusteringsskruen mod uret, indtil skæredstyret stopper. (Fig. 56)

Kølesystem

Dette produkt har et kølesystem for at holde driftstemperaturen nede.

Kølesystemet har:

(Fig. 57)

- Ribber på svinghjulet (A)
- Køleribber på cylinderen (B)
- Cylinderdæksel (C) (leder køleluften mod cylinderen)
- Lyddæmperplade (D)
- Plade (E)

Sådan rengøres kølesystemet



ADVARSEL: Et snavset eller tilstoppet kølesystem forårsager overophedning. Det forårsager skader på stemplet og cylinderen.

1. Rengør kølesystemets dele med en børste mindst én gang om ugen.

Luffilter

- Rengør filteret med intervaller på 25 timer. Rengør oftere om nødvendigt.
- Stil chokerhåndtaget i chokerposition. (Fig. 58)

Sådan rengøres luffilteret



BEMÆRK: Udskift altid et luffilter, der er beskadiget, meget snavset eller gennemvædet af brændstof.

Hvis du bruger et luffilter i lang tid, kan det ikke blive fuldstændig rengjort. Udskift luffilteret med regelmæssige mellemrum.

1. Flyt chokerhåndtaget op for at lukke chokerspjældet.
2. Fjern luffilterdækslet. (Fig. 59)
3. Fjern filfilteret og luffiltret.
4. Slå let på håndfladen med filfilteret, eller brug luft til at rengøre filfilteret.

5. Udfør en kontrol af gummipakningens overflade. Udskift filteret på gummitætningen, hvis det er beskadiget.
6. Rens luffilteret med varmt sæbevand.



BEMÆRK: Sørg for at holde filfilteret tørt. Vand beskadiger filfilteret.

7. Brug Husqvarna-totaktolie til at komme olie på filteret. Sørg for at fjerne overskydende olie, før du sætter luffilteret på plads.



BEMÆRK: Brug ikke benzin eller olie beregnet til firetaktsmotorer.

8. Udskift luffilteret, hvis det er for beskidt til at rengøres helt. Udskift altid et beskadiget luffilter.
9. Rengør også indersiden filterdækslet. Brug trykluft eller en børste.
10. Sørg for, at filteret er tørt, før du sætter det i.

Brændstoffilter

Hvis motoren er ved at køre tør for brændstof, skal du kontrollere, om tankdækslet og brændstoffilteret (A) er blokeret.

(Fig. 60)

Sådan påfører du fedt på vinkelgearet

Sørg for, at vinkelgearet er fyldt 3/4 op med vinkelgearfedt.

(Fig. 61)

Sådan undersøger du tændrøret



BEMÆRK: Brug altid anbefalet tændrørstype. Forkert tændrørstype kan forårsage skader på produktet.

- Undersøg tændrøret, hvis motoren mangler kraft, ikke starter nemt eller ikke fungerer korrekt i tomgangshastighed.
- Sådan mindsker du risikoen for uønsket materiale på tændrørets elektroder, følg disse instruktioner:
 - a) Sørg for, at omdrejningstallet i tomgang er indstillet korrekt.
 - b) Sørg for, at brændstofblandingen er korrekt.
 - c) Sørg for, at luffilteret er rent.
- Hvis tændrøret er beskidt, skal det renses, og samtidig skal det kontrolleres, at elektrodeafstanden er korrekt, se *Tekniske data på side 51*. (Fig. 62)
- Udskift tændrøret, når det er nødvendigt.

Sådan files græsknive og græsklinger

1. Fil græsknive og græsklinger med en flad fil.
2. Fil alle ægge på græsknive og -klinger lige meget for at bevare balancen. (Fig. 63)

Fejlfinding

Startfejl		
Kontrollér	Mulig årsag	Løsning
Stopknap	Stopposition	Sæt stopkontakten i startpositionen.
Starthager	Bindende spærhager	Juster eller udskift spærhager.
		Rengør omkring spærhagerne.
		Kontakt en godkendt serviceforhandler.
Brændstoftank	Forkert brændstoftype.	Tøm den, og brug korrekt brændstof.
Karburator	Justering af tomgangs- og drejningsstallet.	Indstilling af tomgang gøres med skruen, der er afmærket T.
Gnist (ingen gnist)	Tændrør er beskidt eller vådt.	Sørg for, at tændrøret er tørt og rent.
	Tændrørts spillerum er forkert.	Rens tændrøret. Kontrollér, at elektrodeafstanden er korrekt. Sørg for, at tændrøret er monteret med radiostøjdæmpning. Se de tekniske data for korrekt elektrodeafstand.
Tændrør	Tændrøret er løst.	Spænd tændrøret.

Motoren starter, men bliver ikke ved med at køre

Kontrollér	Mulig årsag	Løsning
Brændstoftank	Forkert brændstoftype.	Tøm den, og brug korrekt brændstof.
Karburator	Motoren går ikke korrekt i tomgang.	Kontakt din serviceforhandler.
Luffilter	Tilstoppet luffilter.	Rens luffilteret.

Transport og opbevaring

- Opbevar udstyr sikkert under transport for at undgå skader og uheld.
- Opbevar produktet og udstyr på et tørt og frostsikkert sted.
- Rengør produktet.
- Udskift eller reparer beskadigede komponenter.
- Brug den korrekte beskyttelsesafdækning til produktet, der ikke bliver fugtig.
- Opbevar produktet stramt fastspændt under transport.

Tekniske data

	333R Mark II
Motor	
Cylindervolumen, cm ³	32,6
Omdrejningstal i tomgang, o/min.	3000±300
Anbefalet maks. hastighed, o/min.	9100
Omdrejningstal på udgående aksel, o/min	6700
Maks. motoreffekt iht. ISO 8893, kW/hk ved o/min.	1,0/1,3 ved 7000
Brændstof/smøresystem	
Tændrør	NGK BPMR7A/HQT-1
Elektrodeafstand, mm	0,6-0,7
Brændstof/smøresystem	
Benzintankens kapacitet, l/cm ³	1,1/1100
Vægt	
Vægt, kg	7,2
Støjemissioner⁷	
Lydeffektniveau, målt dB(A)	106,9
Lydeffektniveau, garanteret L _{WA} dB(A)	108
Lydniveauer⁸	
Ækvivalent lydtrykniveau ved operatørens øre, dB(A):	
Udstyret med trimmerhoved	96,9
Vibrationsniveauer⁹	
Ækvivalente vibrationsniveauer, en _{hv,eq}	
Udstyret med trimmerhoved, venstre/højre styr, m/s ²	6,1/6,2

⁷ Emission af støj til omgivelserne målt som lydeffekt (L_{WA}) i henhold til EF-direktiv 2000/14/EF. Rapporeret lydeffektniveau for maskinen er målt med det originale skæreudstyr, der giver det højeste niveau. Forskellen mellem garanteret og målt lydeffekt er, at den garanterede lydeffekt også omfatter spredning i måleresultatet og variationerne mellem forskellige maskiner af samme model i henhold til direktivet 2000/14/EF.

⁸ Rapporerede data for ækvivalent lydtryksniveau for maskinen har en typisk statistisk spredning (standardafvigelse) på 2,5 dB(A).

⁹ Rapporerede data for ækvivalent vibrationsniveau har en typisk statistisk spredning (standardafvigelse) på 1,5 m/s².

Tilbehør

333R Mark II		
Godkendt tilbehør	Type	Beskyttelse til skæredstyr
Græsklinge/ græskniv	Multi 330-2 (Ø 330 2 tænder)	593 70 66-01
	Multi 255-3 (Ø 255 3 tænder)	593 70 66-01
	Græs 275-4 (Ø 275 4 tænder)	593 70 66-01
	Græs 255-4 1" (Ø 255 4 tænder)	593 70 66-01
Trimmerhoved	593707601	593 70 66-01
Støttekop	Fast	-

EU-overensstemmelseserklæring

EU-overensstemmelseserklæring

Udstederens navn: Husqvarna AB, SE-561 82
Huskarvarna, Sverige, tlf.: +46-36-146500.

Husqvarna AB påtager sig det fulde ansvar for formålet med denne erklæring: Benzindreven trimmer og/eller buskrydder, platform(e) GZ32B, som repræsenterer model(ler) **Husqvarna 333R Mark II**, med serienumre fra 2019 og frem. Platformnummer og modelnummer er tydeligt angivet i klartekst på typeskiltet sammen med året efterfulgt af serienumre.

Formålet med den erklæring, der er beskrevet ovenfor, er i overensstemmelse med kravene i rådets direktiver:

- af den 17. maj 2006 "angående maskiner" **2006/42/EF**
- af den 26. februar 2014 "angående elektromagnetisk kompatibilitet" **2014/30/EU**.
- af den 8. maj 2000 "angående emission af støj til omgivelserne" **2000/14/EF**.
- af den 8. juni 2011 angående "begrænsning af anvendelsen af visse farlige stoffer" **2011/65/EU**.

I overensstemmelse med bilag V er de erklærede lydverdier angivet på brugsanvisningens tekniske datablad.

Følgende standarder har fundet anvendelse:

EN ISO 11806-1:2011, EN ISO 14982:2009, EN ISO 12100:2010, EN IEC 63000:2018

TÜV Rheinland LGA Products GmbH Tillystrasse 2, D-90431 Nuernberg, Tyskland, 0197 har udført en frivillig afprøvning på vegne af Husqvarna AB med opnåelse af AM 50447165 - overensstemmelsesattest iht. Rådets maskindirektiv 2006/42/EF. Attesten gælder for alle produktionssteder og oprindelseslande, som angivet på produktet. Den leverede græstrimmer og/eller buskrydder stemmer overens med det eksemplar, der har gennemgået afprøvningen.

Husqvarna AB, Huskarvarna, Sverige, 2019-09-16



Pär Martinsson, udviklingschef (autoriseret repræsentant for Husqvarna AB og ansvarlig for teknisk dokumentation)

INNHold

Innledning.....	54	Feilsøking.....	66
Sikkerhet.....	55	Transport og oppbevaring.....	66
Montering.....	59	Tekniske data.....	67
Bruk.....	61	Tilbehør.....	67
Vedlikehold.....	63	EF-samsvarserklæring.....	69

Innledning

Produktbeskrivelse

Dette produktet er en gresstrimmer/ryddesag med forbrenningsmotor.

Det pågår et kontinuerlig arbeid for å øke sikkerheten og effektiviteten din under bruk. Kontakt serviceforhandleren din for mer informasjon.

Bruksområder

Produktet kan brukes sammen med en gressklinge eller et trimmerhode for å klippe ulike typer vegetasjon. Ikke

Produktoversikt

(Fig. 1)

1. Påfyllingslokk for fett, vinkelgir
2. Vinkelgir
3. Beskyttelse for skjæreutstyr
4. Riggør
5. Styrearm
6. Startgassknapp
7. Stoppbryter
8. Gassregulator
9. Gassregulatorsperre
10. Styreklemme
11. Opphengsløkke
12. Koblingsdeksel
13. Tennplugghette og tennplugg
14. Pumpe (blære)
15. Drivstofftank
16. Lyddemperdeksel
17. Sylinderdeksel
18. Luftfilterdeksel
19. Chokehendel
20. Startsnorhåndtak
21. Låsepinne
22. Unbrakonøkkel
23. Skrunøkkel
24. Pipenøkkel
25. Trimmerhode
26. Bruksanvisning

bruk produktet til andre oppgaver enn gresstrimming og gressrydding. Bruk en gressklinge eller et trimmerhode for å klippe gress.

Merk: Bruken av denne maskinen kan være regulert av nasjonal eller lokal lovgivning. Samsvar med oppgitt lovgivning.

27. Medbringerhjul
28. Sele
29. Låsemutter
30. Støttekopp
31. Støtteflens

Symboler på produktet

- (Fig. 2) **ADVARSEL!** Dette produktet er farlig. Brukeren eller personer i nærheten kan rammes av personskade eller død dersom produktet ikke brukes forsiktig og korrekt. Les og følg alle sikkerhetsinstruksjonene i brukerhåndboken for å forhindre personskade på brukeren eller personer i nærheten.
- (Fig. 3) Les nøye gjennom bruksanvisningen og sørg for at du har forstått instruksjonene før bruk.
- (Fig. 4) Dette produktet samsvarer med gjeldende EF-direktiver.
- (Fig. 5) Bruk vernehjelm på steder der gjenstander kan falle ned på deg. Bruk godkjent hørselsvern. Bruk godkjent øyevern.
- (Fig. 6) Bruk godkjente vernehansker.
- (Fig. 7) Bruk kraftige, sklisikre støvler.

- (Fig. 8) Produktet kan kaste ut objekter, noe som kan føre til skader.
- (Fig. 9) Maksimal hastighet for den utgående akselen.
- (Fig. 10) Hold produktet minst 15 m unna personer og dyr når du bruker det.
- (Fig. 11) Det er fare for klingekast dersom skjæreutstyret berører et objekt som ikke umiddelbart lar seg klippe. Produktet kan skjære av kroppsdelene. Hold produktet minst 15 m unna personer og dyr når du bruker det.
- (Fig. 12) Pumpe (blære).
- (Fig. 13) Retningen for å lukke choken.
- (Fig. 14) Retningen for å åpne choken.
- (Fig. 15) Støyutslipp til omgivelsene i henhold til EU-direktiv 2000/14/EF og New South Wales-forskriften «Protection of the Environment Operations (Noise Control) Regulation 2017». Du finner informasjon om støyutslipp på maskinetiketten og i kapittelet *Tekniske data*.

yyyywwxxx Typeskiltet viser serienummeret. yyyy er produksjonsåret, ww er produksjonsuken.

Merk: Øvrige symboler/klistremerker angitt på produktet gjelder sertifiseringskrav for andre markeder.

Euro V-utslipp



ADVARSEL: Tukling med motoren opphever EU-type-godkjenningen til dette produktet.

Produktansvar

Som nevnt i lovverket om produktansvar er vi ikke ansvarlig for skader som produktet vårt forårsaker, i følgende tilfeller:

- Produktet er reparert på feil måte.
- Produktet er reparert med deler som ikke kommer fra produsenten eller som ikke er godkjent av produsenten.
- Produktet har et tilbehør som ikke kommer fra produsenten eller som ikke er godkjent av produsenten.
- Produktet er ikke reparert på et godkjent servicesenter eller av en godkjent aktør.

Sikkerhet

Sikkerhetsdefinisjoner

Definisjonene nedenfor angir alvorlighetsgraden for hvert signalord.



ADVARSEL: Skade på personer.



OBS: Skade på produktet.

Merk: Denne informasjonen gjør produktet lettere å bruke.

Generelle sikkerhetsinstruksjoner



ADVARSEL: Les de følgende advarslene før du bruker produktet.

- Bruk produktet riktig. Personskade eller død er mulige konsekvenser av feil bruk. Produktet må kun brukes til oppgaver angitt i denne bruksanvisningen. Ikke bruk produktet til andre oppgaver.
- Følg instruksjonene i denne bruksanvisningen. Følg symbolene og sikkerhetsinstruksjonene. Personskade, materiell skade eller død er mulige konsekvenser hvis brukeren ikke følger instruksjonene og symbolene.
- Ikke kast denne bruksanvisningen. Bruk instruksjonene for å montere, bruke og holde produktet i god stand. Følg instruksjonene for riktig montering av tilbehør og tilleggsutstyr. Bruk bare godkjent tilbehør og tilleggsutstyr.
- Ikke bruk et skadet produkt. Følg vedlikeholdsskjemaet. Utfør bare vedlikehold som du finner instruksjoner om i denne bruksanvisningen. Et godkjent servicesenter må gjøre alt annet vedlikeholdsarbeid.
- Denne bruksanvisningen kan ikke dekke alle situasjoner som kan oppstå når du bruker produktet. Vær forsiktig, og bruk sunn fornuft. Ikke bruk produktet eller utfør vedlikehold av produktet hvis du ikke føler deg trygg i situasjonen. Snakk med en produkt ekspert, forhandleren, serviceverkstedet eller et godkjent servicesenter for mer informasjon.
- Koble fra tennpluggkabelen før du monterer produktet, setter produktet til oppbevaring eller utfører vedlikehold.
- Ikke bruk produktet hvis det er endret fra den opprinnelige spesifikasjonen. Ikke bytt en del av produktet uten godkjenning fra produsenten. Bruk

bare deler som er godkjent av produsenten. Personskade eller død er mulige konsekvenser av feil vedlikehold.

- Ikke pust inn avgassene fra motoren. Langvarig innånding av motorens avgasser utgjør en helseisikro.
- Ikke start produktet innendørs eller i nærheten av brennbare materialer. Eksosen er varm og kan inneholde gnister som kan starte en brann. En utilstrekkelig luftstrøm kan føre til personskade eller dødsfall på grunn av kveling eller karbonmonoksidforgiftning.
- Motoren genererer et elektromagnetisk felt når du bruker dette produktet. Det elektromagnetiske feltet kan føre til skader på medisinske implantater. Snakk med legen din og produsenten av det medisinske implantatet før du bruker produktet.
- Ikke la barn bruke produktet. Ikke la en person uten kunnskap om instruksjonene bruke produktet.
- Sørg for at du alltid overvåker personer med redusert fysisk eller mental kapasitet når de bruker produktet. En ansvarlig voksen må alltid være til stede.
- Lås inn produktet et sted som barn og uautoriserte personer ikke har tilgang til.
- Produktet kan kaste ut løse gjenstander og forårsake personskade. Følg instruksjonene for å redusere faren for personskade eller død.
- Ikke forlat produktet når motoren er på.
- Brukeren av produktet er ansvarlig hvis det skjer en ulykke.
- Pass på at delene ikke er skadet, før du bruker produktet.
- Kontroller at du er minst 15 m unna andre personer eller dyr før du bruker produktet. Pass på at personer i nærheten vet at du kommer til å bruke produktet.
- Se nasjonale eller lokale lover. De kan forby eller begrense bruken av produktet under enkelte forhold.
- Ikke bruk produktet hvis du er trett eller påvirket av alkohol, andre rusmidler eller legemidler. Dette kan påvirke syn, oppmerksomhet, koordinasjon eller vurderingsevne.

Sikkerhetsinstruksjoner for drift

- Kontroller at produktet er ferdig montert før du bruker det.
- Flytt produktet 3 m unna stedet der du fylte drivstofftanken før du starter det. Plasser produktet på et flatt underlag. Pass på at skjæreutstyret ikke berører bakken eller andre gjenstander.
- Produktet kan kaste ut objekter, noe som kan føre til skader på øynene. Bruk alltid et godkjent øyevern når du bruker produktet.
- Vær forsiktig, et barn kan komme nær produktet under drift uten at du er klar over det.

- Bruk ikke produktet dersom det finnes andre personer i arbeidsområdet. Slå av produktet hvis en person går inn i arbeidsområdet.
- Pass på at du alltid har kontroll over produktet.
- Ikke bruk produktet hvis du ikke kan motta hjelp hvis det skjer en ulykke. Før du begynner å bruke produktet, må du alltid sørge for at andre vet at du skal bruke det.
- Ikke snu deg med produktet før du forsikrer deg om at ingen personer eller dyr er innenfor sikkerhetsområdet.
- Fjern alt uønsket materiale fra arbeidsområdet før du begynner. Hvis skjæreutstyret treffer et objekt, kan objektet bli kastet ut og forårsake personskade eller materiell skade. Uønsket materiale kan tvinne seg rundt skjæreutstyret og forårsake skade.
- Ikke bruk produktet i dårlig vær (tåke, regn, sterk vind, ved fare for lyn eller annet uvær). Farlige forhold (for eksempel glatte overflater) kan oppstå på grunn av dårlig vær.
- Sørg for at du kan bevege deg fritt og arbeide i en stabil stilling.

(Fig. 16)

- Pass på at du ikke risikerer å falle når du bruker produktet. Ikke len deg til siden når du bruker produktet.
- Hold alltid produktet med to hender. Hold produktet på høyre side av kroppen.

(Fig. 17)

- Bruk produktet med skjæreutstyret under hofte høyde.
- Hvis chokeshendelen står i choke-stilling når motoren starter, begynner skjæreutstyret å rotere.
- Ikke berør vinkelgiret rett etter at motoren har stoppet. Vinkelgiret er varmt etter at motoren har stoppet. Varme områder kan forårsake skader.
- Stopp motoren før du flytter produktet.
- Ikke legg produktet ned mens motoren er på.
- Før du fjerner uønsket materiale fra produktet, må du stoppe motoren og vente til skjæreutstyret stoppes. Vent til skjæreutstyret stopper før du eller andre fjerner avklippt materiale.

Personlig verneutstyr



ADVARSEL: Les de følgende advarslene før du bruker produktet.

- Bruk alltid egnet personlig verneutstyr når du bruker produktet. Det personlige verneutstyret fjerner ikke risikoen for skader. Det personlige verneutstyret reduserer skadeomfanget hvis det skjer en ulykke.
- Bruk alltid et godkjent øyevern når du bruker produktet.
- Ikke bruk produktet uten sko eller med åpne sko. Bruk alltid kraftige sklisikre støvler.
- Bruk tykke langbukser.
- Bruk godkjente vernehansker hvis det er nødvendig.

- Bruk hjelm hvis det er mulig at du får objekter i hodet.
- Bruk alltid godkjent hørselsvern når du bruker produktet. Støy over en lang periode kan forårsake støyrelatert hørselsskade.
- Sørg for at du har et førstehjelpssett i nærheten.

Beskyttelsesutstyr på produktet

- Pass på at du regelmessig utfører vedlikehold av produktet.
 - Levetiden til produktet øker.
 - Risikoen for ulykker reduseres.
- La en godkjent forhandler eller et godkjent servicesenter undersøke produktet regelmessig for å gjøre justeringer eller reparasjoner.
- Ikke bruk et produkt med skadet verneutstyr. Hvis produktet er skadet, må du kontakte et godkjent servicesenter.

Gassregulatorsperre

Gassregulatorsperren (A) hindrer at gassregulatoren (B) aktiveres utilsiktet. Skyv på gassregulatorsperren (A) for å løsne gassregulatoren (B). Når du slipper håndtaket, vil både gassregulatorsperren (A) og gassregulatoren (B) gå tilbake til utgangsstillingene sine. (Fig. 18)

To isolerte returflåser kontrollerer denne bevegelsen. Dette innebærer at gassregulatoren (B) blir låst automatisk i tomgangsstillingen.

1. Kontroller at gassregulatoren (B) er låst på tomgang når du slipper gassregulatorsperren (A).
2. Skyv gassregulatorsperren (A), og kontroller at den går tilbake til utgangsstillingen når du slipper den.
3. Skyv gassregulatoren (B), og kontroller at den går tilbake til utgangsstillingen når du slipper den.

Start motoren, og gi deretter full gass. Slipp gassregulatoren (B), og undersøk om skjæreutstyret stanser. Hvis skjæreutstyret roterer når gassregulatoren står i tomgangsstilling, må du undersøke justeringskruen på forgassenen.

Stoppbryter

Start motoren. Forsikre deg om at motoren stopper når du flytter stoppbryteren til stoppstillingen.

(Fig. 19)

Vern for skjæreutstyr



ADVARSEL: Skjæreutstyr må ikke brukes uten at godkjent beskyttelse er montert. Hvis feil eller defekt beskyttelse er montert, kan dette forårsake personskade.

Beskyttelsesskjermen for skjæreutstyret hindrer at løse objekter kastes ut mot brukeren. Kontroller beskyttelsesskjermen for skjæreutstyret for skade, og

skift den hvis den er skadet. Bruk bare godkjent beskyttelsesskjerm for skjæreutstyr.

(Fig. 20)

Slik kontrollerer du hurtigutløsermekanismen



ADVARSEL: Ikke bruk en sele med en hurtigutløsermekanisme det er feil på.

Hurtigutløsermekanismen gjør brukeren i stand til å fjerne produktet raskt fra selen dersom det skulle oppstå en nødsituasjon.

1. Stopp motoren.
2. Utfør en visuell sjekk etter skader, for eksempel sprekker.
3. Slipp og fest hurtigutløsermekanismen for kontrollere at den fungerer som den skal. (Fig. 21)

Lyddemper

(Fig. 22)

Lyddemperen begrenser støynivået til et minimum, og holder avgassene borte fra brukeren.

- Ikke bruk en motor med defekt lyddemper. En defekt lyddemper øker lydnivået og brannfaren. Ha et brannslukningsapparat i nærheten.
- Kontroller regelmessig at lyddemperen er koblet til produktet.
- Ikke berør motoren eller lyddemperen når motoren er på. Ikke berør motoren eller lyddemperen på en stund etter at motoren har stoppet. Varme overflater kan forårsake personskade.
- En varm lyddemper kan forårsake brann. Vær forsiktig hvis du bruker produktet i nærheten av brennbare vesker eller damp.
- Ikke berør delene i lyddemperen hvis lyddemperen er skadet. Delene kan inneholde noen krefframkallende kjemikalier.

Slik fester og fjerner du låsemutteren



ADVARSEL: Slå av motoren, bruk vernehansker, og vær forsiktig rundt de skarpe kantene på skjæreutstyret.

En låsemutter brukes til å feste visse typer skjæreutstyr. Låsemutteren er venstregjenget.

- Ved montering trekker du til låsemutteren mot skjæreutstyrets rotasjonsretning.
- Ved demontering løsner du låsemutteren i skjæreutstyrets rotasjonsretning.
- Bruk en tenntpluggnøkkel med langt håndtak for å løsne og trekke til låsemutteren. Pilen på bildet viser området der du trygt kan bruke tenntpluggnøkkelen. (Fig. 23)



ADVARSEL: Når du løsner og trekker til låsemutteren, finnes det en risiko for skade fra klingene. Du må alltid sørge for at klingebeskyttelsen forhindrer skade på hånden din når du gjør dette.

Merk: Kontroller at du ikke kan vri på låsemutteren for hånd. Bytt ut mutteren dersom nylonbelegget ikke har en motstand på minst 1,5 Nm. Låsemutteren må skiftes etter at den har vært skrudd på ca. 10 ganger.

Skjæreutstyr

Velg og vedlikehold skjæreutstyret for å gjøre følgende:

- Oppnå maksimal skjærekapasitet.
- Øke levetiden på skjæreutstyret.
- Følge kontroll-, vedlikeholds- og serviceinstruksjonene for lydempere.
- Bruk alltid anbefalt beskyttelsesskjerm for skjæreutstyret. Se Tekniske data.



ADVARSEL: Bruk bare skjæreutstyr sammen med den skjermen vi anbefaler! Se kapitlet Tekniske data. Følg skjæreutstyrets anvisninger for korrekt montering av trimmertråd og valg av riktig trimmertråddiameter.



ADVARSEL: Feilaktig skjæreutstyr kan øke risikoen for ulykker.



ADVARSEL: Stans alltid motoren før du foretar arbeid på skjæreutstyret. Dette fortsetter å rotere også etter at gassregulatoren er sluppet. Kontroller at skjæreutstyret har stanset helt, og koble fra tennpluggen før du begynner noe arbeid på det.

Skjæreutstyr

- Bruk klingene og gressknivene for å klippe grovt gress.
(Fig. 24)
- Bruk trimmerhodet for å trimme gress.
(Fig. 25)
- En klinge som er filt feil eller skadd øker risikoen for ulykker. Hold klingens tenner godt og korrekt filt. Følg instruksjonene, og bruk anbefalt filmal.
- Kontroller skjæreutstyret med henblikk på skader og sprekkdannelse. Bytt ut skjæreutstyr som er skadet.
- Bruk bare skjæreutstyr sammen med anbefalt beskyttelse. Se *Tilbehør på side 67*.

Trimmerhode



ADVARSEL: Pass alltid på at trimmertråden vikles hardt og jevnt rundt trommelen, slik at skadelige vibrasjoner forhindres.

(Fig. 26)

- Bruk bare anbefalte trimmerhoder og trimmertråder.
- Bruk bare anbefalt skjæreutstyr.
- En mindre maskin krever små trimmerhoder og omvendt.
- Trimmertrådens lengde er viktig. En lengre trimmertråd krever større motorstyrke enn en kort trimmertråd med samme diameter.
- Se etter at kniven som sitter på trimmerskjermen er intakt. Dette kutter trimmertråden til riktig lengde.
- Bløtlegg trimmertråden i vann i et par dager før bruk. Dette øker levetiden.

Gressklinger og gresskniver

- Bruk produktet sammen med en godkjent gressklinge. Ikke bruk en gressklinge uten at alle de nødvendige delene er riktig installert. Kontroller at installasjonen er gjort riktig, og at riktige deler brukes. Uriktig installasjon kan føre til at klingene blir slyngget ut og forårsaker alvorlige skader på brukeren eller tilskuere.
- Bruk vernehansker når du håndterer eller utfører vedlikehold på klingene.
- Bruk hørselsvern når du betjener et produkt med en gressklinge.
- Gressklinger og gresskniver er beregnet på bruk for rydding av grovere gress.
- En gressklinge kan forårsake personskader mens den fortsetter å rotere etter at motoren er stanset eller gasspaken slippes. Kontroller at gressklingen har sluttet helt å rotere før du utfører vedlikehold.
- Stans motoren før du foretar arbeid på skjæreutstyret. Pass på at skjæreutstyret stopper helt. Koble kabelen fra tennpluggen.
- Bruk bare godkjent skjæreutstyr eller en klinge som er filt riktig.
- Hold klingens tenner godt og korrekt filt.
- Ikke bruk skadet skjæreutstyr.
- Fest transportbeskyttelsen på gressklingene når du transporterer eller oppbevarer produktet.

Klingekast

- Et klingekast er en plutselig bevegelse av produktet til siden, forover eller bakover. Et klingekast oppstår når gressklingen treffer noe som ikke kan klippes. Risikoen for klingekast øker i områder der det ikke er lett å se materialet som klippes.
- Når et klingekast oppstår, er det en fare for at produktet eller brukeren beveger seg ut av stilling. En klinge som beveger seg kan treffe folk i nærheten, og det er en fare for skader.

- Hvis en klinge er bøyd, har sprekker, er skadet eller ødelagt, må du kaste klingen.
- Bruk en skarp klinge. Risikoen for klinge kast øker når en klinge ikke er skarp.

Brennstoffsikkerhet

- Ikke start produktet hvis det er drivstoff eller motorolje på produktet. Fjern uønsket drivstoff/olje, og la produktet tørke. Fjern uønsket drivstoff fra produktet.
- Skift klær umiddelbart hvis du søler drivstoff på klærne.
- Ikke få drivstoff på kroppen, det kan føre til personskade. Bruk såpe og vann for å fjerne drivstoff hvis du får drivstoff på kroppen.
- Ikke start motoren hvis du søler olje eller drivstoff på produktet eller på kroppen din.
- Ikke start produktet hvis motoren lekker. Kontroller motoren for lekkasjer med jevne mellomrom.
- Vær forsiktig med drivstoff. Drivstoff er brannfarlig, og avgassene er eksplosive og kan forårsake personskade eller død.
- Ikke pust inn bensindamp, det kan føre til personskade. Pass på at det er tilstrekkelig luftstrøm.
- Du må ikke røyke i nærheten av drivstoff eller motoren.
- Ikke sett varme gjenstander i nærheten av drivstoff eller motoren.
- Ikke fyll på drivstoff når motoren er på.
- Kontroller at motoren er avkjølt før du fyller på drivstoff.

- Åpne tanklokket sakte og slipp ut trykket forsiktig før du fyller.
- Ikke fyll drivstoff på motoren innendørs. Utilstrekkelig luftstrøm kan føre til personskade eller død på grunn av kveling eller karbonmonoksidforgiftning.
- Trekk til lokket på drivstofftanken forsiktig. Brann kan oppstå hvis du ikke gjør dette.
- Flytt produktet minst 3 m fra stedet du fylte tanken før du starter det.
- Ikke fyll for mye drivstoff på tanken.
- Kontroller at det ikke oppstår lekkasjer når du flytter produktet eller bensinkannen.
- Ikke plasser produktet eller en drivstoffbeholder i nærheten av åpen flamme, gnister eller pilotflamme. Pass på at det ikke er åpen flamme i oppbevaringsområdet.
- Bruk bare godkjente beholdere når du flytter drivstoff eller setter drivstoff til oppbevaring.
- Tøm drivstofftanken før lengre tids oppbevaring. Følg lokale lover om hvor du kan kassere drivstoff.
- Rengjør produktet før lengre tids oppbevaring.
- Fjern tennpluggkabelen før du setter produktet til oppbevaring for å sikre at motoren ikke starter ved et uheld.

Sikkerhetsinstruksjoner for vedlikehold

- Hvis du ikke kan justere tomgangsturtallet slik at skjæreutstyret stopper, må du kontakte servicesenteret ditt. Ikke bruk produktet før det er riktig justert eller reparert.

Montering



ADVARSEL: Les kapittelet om sikkerhet før du monterer produktet.

Slik monterer du hovedenheten

1. Koble motoren (A) til røret (B) med fire skruer (C). (Fig. 27)

Slik monterer du styret og gasshåndtaket

1. Monter styret til styreklemmen på riggrøret. (Fig. 28)
2. Monter den øvre delen av styreklemmen på styret. Kontroller at klemmen monteres på det riflete området på styret. Se illustrasjonen.
3. Ta på selen og heng produktet i opphengskroken.
4. Foreta en siste justering for å sikre at produktet er i en behagelig stilling når det henger i selen. (Fig. 29)
5. Trekk til skruene.

Slik kobler du til gassvaieren og stoppbryterledningene

1. Fjern luftfilterdekselet.
2. Før gassvaieren (A) gjennom forgasserbraketten (B). (Fig. 30)
3. Skru justeringshylsen (C) helt inn i forgasserbraketten.
4. Sett spordelen (D) på forgasseren. På dette tidspunktet er fordypningen (E) for vaierenden (F) vendt bort fra justeringshylsen (C). (Fig. 31)
5. Drei forgasserkammen, og før gassvaieren (A) gjennom sporet i spordelen.
6. Kontroller at vaierenden (F) faller på plass i fordypningen.
7. Bøtjen gassregulatoren noen ganger for å sikre at den fungerer slik den skal.
8. Juster vaierjusteringshylsen (C).
 - a) Kontroller at stopperen på forgasserkammen berører gasstoppen på riktig måte.

- b) Kontroller at vaierstillingen sørger for at det er 1–2 mm mellom vaieren (F) og spordelen når gassregulatoren er trykt helt inn. (Fig. 32)
9. Når gassvaieren (A) er riktig justert, trekker du til låsemutteren (G).
10. Koble stoppbryterledningene (H) til kontaktene fra motoren. (Fig. 33)
11. Monter luftfilterdekslet.

Slik monterer du klingebeskyttelse og gressklinge



OBS: Bruk bare godkjent beskyttelse for klingene. Se *Tilbehør på side 67*.

1. Fest klingebeskyttelsen / beskyttelsen for skjæreutstyr (A) på riggrøret, og trekk til med boltene (L). (Fig. 34)
2. Installer medbringerhjulet (B) på den utgående akselen.
3. Vri den utgående akselen rundt til et av medbringerens hull stemmer overens med tilsvarende hull i girhuset.
4. Sett låsepinnen (C) inn i hullet slik at riggrøret låses.
5. Plasser klingene (D), støtteflensen (G) og støttekoppen (F) på den utgående akselen.
6. Plasser støttekoppen (F) på den utgående akselen med den ikke-flate siden mot klingene.
7. Monter mutteren (E). Hold skrunøkkelens håndtak så nære klingebeskyttelsen som mulig. For å trekke til mutteren må du vri skrunøkkelens i motsatt retning av rotasjonsretningen. Mutteren skal trekkes til med et moment på 35–50 Nm (3,5–5 kpm). (Fig. 35)

Merk: Venstre gjenge.

Installere gressklinger og trimmerhoder



ADVARSEL: Bruk bare godkjent beskyttelse for knivene. Se *page 67*. En beskyttelse med feil kan forårsake skade.



ADVARSEL: Hvis du bruker produktet med en gressklinge, installerer du først korrekt styre, bladbeskyttelse og sele.



ADVARSEL: Hvis du ikke installerer klingene riktig, kan det føre til skade.

1. Kontroller at den løftede delen på medbringerhjul/støtteflensen havner riktig i hullet i midten av klingene.
2. Installerer klingene. (Fig. 36)

Slik monterer du braketten på beskyttelsen for skjæreutstyret

1. Monter braketten (B) på beskyttelsen for skjæreutstyret (A). (Fig. 37)
2. Sett inn skruen (C).

Slik festes trimmerskjermen og trimmerhodet

1. Fest beskyttelsesskjermen (A) på riggrøret med boltene (L). Kontroller at du bruker riktig beskyttelsesskjerm for riktig trimmerhode. (Fig. 38)
2. Fest medbringerhjul (B) og støtteflensen (G) til den utgående akselen. (Fig. 39)
3. Vri den utgående akselen rundt til hullet i medbringerhjul stemmer overens med hullet i girhuset.
4. Sett låsepinnen (C) inn i hullet slik at riggrøret låses.
5. Drei trimmerhodet (H) mot urviseren. (Fig. 40)
6. Når du skal demontere, utfører du prosedyren motsatt vei.

Slik monterer du transportbeskyttelsen

1. Fest transportbeskyttelsen på klingene. (Fig. 41)

Slik justerer du selen



ADVARSEL: Produktet må alltid være riktig festet til selen. Ikke bruk en defekt sele.

1. Ta på deg selen.
2. Fest produktet til selen.
3. Juster selen for beste arbeidsstilling.
4. Juster sidestroppene slik at produktets vekt er jevnt fordelt mellom skuldrene dine. (Fig. 42)
5. Juster selen slik at skjæreutstyret er parallelt med bakken. (Fig. 43)
6. La skjæreutstyret hvile lett mot bakken. Juster seleklemmen for å balansere produktet riktig. (Fig. 44)

Merk: Hvis du bruker en gressklinge, må den være i balanse ca. 10 cm over bakken.

Bruk



ADVARSEL: Les og forstå kapittelet om sikkerhet før du bruker produktet.

Drivstoff

Bruke drivstoff



OBS: Dette produktet har en totaktsmotor. Bruk en blanding av bensin og totaktsmotorolje. Pass på å bruke riktig mengde olje i blandingen. Feil forhold mellom bensin og olje kan føre til skade på motoren.

Bensin



OBS: Ikke bruk bensin med et oktantal som er mindre enn 90 RON (87 AKI). Dette kan skade produktet.



OBS: Ikke bruk bensin med mer enn 10 % etanolkonsentrasjon (E10). Dette kan skade produktet.



OBS: Ikke bruk blyholdig bensin. Dette kan skade produktet.

- Bruk alltid ny blyfri bensin med et minste oktantal på 90 RON (87 AKI) og med mindre enn 10 % etanolkonsentrasjon (E10).
- Bruk bensin med høyere oktantal hvis du ofte bruker produktet ved kontinuerlig høyt motorturtall.
- Bruk alltid blyfri bensin/oljeblanding av god kvalitet.

Totaktsmotorolje

- Bruk bare totaktsmotorolje av høy kvalitet, spesielt HUSQVARNA totaktsolje. Bruk bare olje for en luftkjølt motor.
- Blandingsforhold 50:1 (2 %).
- Olje av lav kvalitet og fet olje/drivstoffblanding kan redusere levetiden til katalysatorer.
- Snakk med forhandleren din når du skal velge olje.
- Hvis det ikke er mulig å få tak i Husqvarna totaktsolje, kan du bruke annen totaktsolje av høy kvalitet som er beregnet for luftkjølte motorer. Kontakt forhandleren når du skal velge olje.
- Ikke bruk totaktsolje som er laget for vannkjølte påhengsmotorer. Totaktsoljen omtales noen ganger som outboardolje.

Bensin, liter	Olje, liter
	2 % (50:1)
5	0,1
10	0,2
15	0,3
20	0,4

Blande drivstoffet

Merk: Bruk alltid en ren drivstoffbeholder når du blander drivstoffet.

Merk: Ikke lag drivstoffblanding for mer enn 30 dager.

1. Tilsett halvparten av bensinen.
2. Tilsett all oljen.
3. Rist drivstoffblanding for å blande innholdet.
4. Fyll på resten av bensinen.
5. Rist drivstoffblanding for å blande innholdet.
6. Fyll drivstofftanken.

Fylle drivstoff



ADVARSEL: Ikke røyk eller plasser varme objekter i nærheten av drivstoff. Før du fyller drivstoff, må du stoppe motoren og la den avkjøles i noen minutter.



ADVARSEL: Når du fyller drivstoff, åpner du drivstofftanklokket sakte for å slippe ut uønsket trykk.



ADVARSEL: Når du har fylt drivstoff, skruv du drivstofftanklokket godt igjen. Flytt maskinen bort fra drivstoffpåfyllingsområdet og strømforsyningen før du starter motoren.

- Bruk bensinkanne med overfyllingsbeskyttelse.
- Pass på at området i nærheten av lokket på drivstofftanken er rent. Forurensninger i tankene fører til driftsforstyrrelser.
- Rist drivstoffbeholderen før du fyller drivstoff på tanken.

Starte og stoppe

Ting å undersøke før start

1. Undersøk om produktet har manglende, skadde, løse eller slitte deler.

2. Undersøk mutrene, skruene og boltene.
3. Undersøk trimmerhodet eller klingen.
4. Kontroller låsemutteren. Kontroller at låsemutteren har et låsemoment på minst 1,5 Nm (1,1 lb/ft). Trekk til låsemutteren til 35–50 Nm (26–36 ft/lb).
5. Kontroller luftfilteret.
6. Kontroller gassregulatorsperreren og gassregulatoren.
7. Kontroller stoppbryteren.
8. Kontroller produktet etter drivstofflekkasjer.

Slik starter du en kald motor



ADVARSEL: Før du starter produktet, må du montere hele kopplingsdekselet og riggrøret. Løs clutch kan forårsake skade. Bruk hansker.



ADVARSEL: Flytt produktet vekk fra drivstoffpåfyllingsområdet og strømforsyningen. Plasser det på et flatt underlag. Kontroller at ingen gjenstander er i kontakt med skjærestyret.



ADVARSEL: Pass på at ingen uautoriserte personer befinner seg i arbeidsområdet. Ellers kan det medføre fare for alvorlig personskade. Sikkerhetsavstanden er 15 meter.

1. Sett stoppbryteren i startstillingen.
2. Trykk på pumpen ti ganger. (Fig. 45)
3. Flytt chokehendelen til choke-stillingen. (Fig. 46)
4. Hold produktet mot bakken. Trekk ut snoren sakte med høyre hånd til du kjenner litt motstand. Trekk snoren raskt ut, og bruk kraft. Fortsett å gjøre dette til du hører at motoren starter. (Fig. 47)

Merk: Surr aldri startsnoren rundt hånden.



OBS: Ikke trekk ut hele startsnoren. Hold startsnorhåndtaket når den er helt trukket ut. Hvis du ikke følger disse instruksjonene, kan det føre til skade på motoren.

5. Sett chokehendelen i kjørestillingen, og trekk i startsnorhåndtaket helt til motoren starter.
6. Trekk forsiktig i gassregulatoren, og kjør produktet ved lavt turtall i 60 sekunder.



ADVARSEL: Ikke ta på dekselet. Du kan brenne huden og få elektrisk støt hvis tennpluggen er skadet. Bruk aldri et produkt med en skadet tennpluggette.

Slik starter du en varm motor

1. Sett stoppbryteren i startstillingen.
2. Trykk på pumpen ti ganger. (Fig. 45)
3. Sett chokehendelen i kjørestillingen, og trekk i startsnorhåndtaket helt til motoren starter.

Slik stopper du motoren

- Trykk på stoppbryteren for å stoppe motoren. (Fig. 19)

Betjene gresstrimmeren



OBS: Pass på at du setter motoren sakte ned til tomgangsturtall etter hver bruk. En lang periode med full gass uten belastning på motoren kan føre til skade på motoren.

Merk: Rengjør dekselet på trimmerhodet når du fester ny trimmertråd for å hindre vibrasjoner. Undersøk de andre delene av skjærehodet, og rengjør dem hvis det er nødvendig.

Generelle arbeidsinstruksjoner



ADVARSEL: Vær forsiktig når du beskjærer trær som står i hjelpenn. De kan sprette tilbake til sin normalstilling før eller etter beskjæringen og treffe deg eller produktet, og føre til skade.

- Rydd en åpen plass i den ene enden av arbeidsområdet, og start arbeidet derfra.
- Beveg deg over arbeidsområdet i et regelmessig mønster. (Fig. 48)
- Flytt produktet helt til venstre og høyre, for å fjerne en bredde på 4–5 m for hver sving.
- Rydd en lengde på 75 m før du vender om og går tilbake. Flytt drivstoffkannen med deg etter hvert som du jobber.
- Beveg deg i en retning der du ikke krysser grøfter og hindringer mer enn nødvendig.
- Beveg deg i en retning der vindforholdene gjør at den klippede vegetasjonen faller i området du har ryddet. (Fig. 49)
- Flytt deg langs skråninger, ikke opp og ned.

Slik rydder du gress med en gressklinge

1. Stå med føttene fra hverandre når du bruker produktet. Sørg for at føttene dine står støtt på bakken.
2. La støttekoppen hvile lett mot bakken. Dette forhindrer at klingens berører bakken.
3. Bruk en sideveis bevegelse fra høyre til venstre for å klippe. Bruk venstre side av klingens (posisjonene mellom klokken 8 og 12 på klingens) til å klippe. (Fig. 50)
4. Vinkle klingens mot venstre når du rydder gress.

Merk: Gresset legges i en linje.

5. Bruk en sideveis bevegelse fra venstre mot høyre for returbevegelsen.
6. Jobb rytmisk.
7. Gå fremover og plasser føttene dine støtt mot bakken.
8. Stopp motoren.
9. Løsne produktet fra klipsen på selen.
10. Sett produktet på bakken.
11. Samle opp det avklippede materialet.

Slik rydder du

(Fig. 51)

Slik oppnår du de beste resultatene:

- Hold trimmeren slik at trimmerhodet er rett over bakken.
- Skråstill trimmerhodet noe.
- La enden av trimmertråden treffe bakken rundt objekter.

Trimme gress

1. Hold trimmerhodet like over bakken, og vipp det lett. Ikke skyv trimmertråden ned i gresset. (Fig. 52)
2. Reduser lengden på trimmertråden med 10–12 cm.
3. Reduser motorens turtall for å redusere faren for å skade planter.
4. Bruk 80 % gass når du klipper gresset i nærheten av objekter. (Fig. 53)

Slik klipper du gress

1. Kontroller at gresstrimmertråden er parallell med bakken når du klipper. (Fig. 54)
2. Ikke dytt trimmerhodet ned i bakken. Bakken og produktet kan bli skadet.
3. Ikke la trimmerhodet berøre bakken kontinuerlig, det kan føre til skade på trimmerhodet.
4. Bruk full gass når du beveger produktet fra side til side for å klippe gress. Kontroller at gresstrimmertråden er parallell med bakken. (Fig. 55)

Slik samler du opp gresset

Luftstrømmen fra den roterende trimmertråden kan brukes til å fjerne gress fra et bestemt område.

1. Hold trimmerhodet og trimmertråden parallelt med og over bakken.
2. Gi full gass.
3. Beveg trimmerhodet fra side til side, og samle opp gresset.



ADVARSEL: Rengjør trimmerhodets deksel hver gang du monterer en ny trimmertråd for å forhindre ubalanse og vibrasjon i håndtakene. Utfør også en kontroll av de andre delene på trimmerhodet, og rengjør det om nødvendig.

Slik skifter du trimmertråd

Se siste side i denne bruksanvisningen.

Vedlikehold



ADVARSEL: Les og forstå kapittelet om sikkerhet før du rengjør, reparerer eller utfører likehold på produktet.

av produktet. Intervallene er annerledes hvis du ikke bruker produktet hver dag. Utfør bare vedlikehold som du finner i denne bruksanvisningen. Snakk med et godkjent servicesenter om annet vedlikehold som ikke finnes i denne bruksanvisningen.

Vedlikeholdsskjema

Kontroller at du følger vedlikeholdsskjemaet.

Intervallene er beregnet med utgangspunkt i daglig bruk

Vedlikeholdsskjema	Daglig	Ukentlig	Månedlig
Rengjør de utvendige flatene.	✓		
Rengjør luftfilteret. Skift om nødvendig.	✓		
Kontroller selen.	✓		
Kontroller gassregulatorspærren og gassregulatoren.	✓		
Kontroller håndtaket og styret.	✓		
Kontroller stoppbryteren.	✓		
Kontroller beskyttelsene.	✓		

Vedlikeholdsskjema	Daglig	Ukentlig	Månedlig
Kontroller at klingen er skarp og ikke skadet. Monter klingen riktig i midtstillingen.	✓		
Kontroller trimmerhodet.	✓		
Kontroller skjæreutstyret, og forsikre deg om at det ikke roterer på tomgang.	✓		
Kontroller låsemutteren på skjæreutstyret.	✓		
Kontroller at det ikke er noen drivstofflekkasje fra motoren, tanken eller drivstoffledningene.	✓		
Kontroller transportbeskyttelsen for klingen.	✓		
Kontroller mutrene og skruene.	✓		
Kontroller startsnorhåndtaket og startsnoren.		✓	
Kontroller de vibrasjonsdempende elementene.		✓	
Rengjør utsiden av forgasseren og områdene rundt den.		✓	
Rengjør tennpluggen utvendig. Ta den ut og kontroller elektrodeavstanden. Juster avstanden til 0,6–0,7 mm, eller skift tennplugg. Monter støydemping på tennpluggen.		✓	
Rengjør kjølesystemet.		✓	
Kontroller smøremiddelet på vinkelgiret. Fyll på om nødvendig.		✓	
Rengjør lydemperen.			✓
Kontroller clutchen, koplingsfjærene og koplingstrømmelen. Skift om nødvendig hos et godkjent servicesenter.			✓
Kontroller alle kabler og forbindelser.			✓
Skift tennplugg.			✓

Slik justerer du forgasseren

Ved prøvekjøring på fabrikk grunninnstilles forgasseren. Justeringen må foretas av en fagkyndig person.

Slik kontrollerer du lydemperen



ADVARSEL: Ikke bruk et produkt som har defekt lydemper. Skift alltid ut en defekt lydemper.



ADVARSEL: Det er fare for forbrenning eller brann. Lyddemperer med katalysatorer blir svært varme under drift.



ADVARSEL: Brannfare. Lyddemperen demper lydnivået og identifiserer avgassene fra brukeren. Eksosgassene er varme og kan inneholde gnister.



OBS: Ved eventuelle skader på gnistfangernettet må det byttes ut. Ikke bruk et produkt hvis gnistfangernettet på lydemperen mangler eller er defekt.



OBS: Hvis gnistfangernettet er blokkert, blir produktet for varmt. Dette vil føre til skade på sylinderen og stempelet.

1. Kontroller at lydemperen ikke er skadet.
2. Kontroller at lydemperen er festet til produktet på riktig måte.

Slik justerer du tomgangsturtallet

- Kontroller at luftfilteret er rent. Skjæreutstyret skal ikke rotere ved riktig tomgangsturtall.
- Juster tomgangsturtallet med tomgangsskruen, som er merket med «T».
- Tomgangsturtallet er korrekt når motoren går jevnt i alle stillinger. Tomgangsturtallet må være lavere enn hastigheten når skjæreutstyret begynner å rotere.



ADVARSEL: Hvis tomgangsturtallet ikke kan justeres slik at skjæreutstyret står stille, må du kontakte distributøren eller servicesenteret. Ikke bruk produktet før det er riktig justert eller reparert.

1. Vri justeringsskruen for tomgang med urviseren til skjæreutstyret begynner å rotere.
2. Vri justeringsskruen for tomgang mot urviseren til skjæreutstyret stanser. (Fig. 56)

Kjølesystem

Produktet har et kjølesystem for å holde arbeidstemperaturen lav.

Kjølesystemet har følgende:

(Fig. 57)

- Vifteskovler på svinghjulet (A)
- Kjøleflenser på sylindere (B)
- Sylinderdeksel (C) (leder kjøleluften over sylindere)
- Lyddemperplate (D)
- Plate (E)

Slik rengjør du kjølesystemet



ADVARSEL: Et tilsusset eller tett kjølesystem kan forårsake overoppheting. Det vil føre til skade på stempelen og sylindere.

1. Rengjør delene i kjølesystemet med en børste minst én gang i uken.

Luffilter

- Rengjør filteret etter 25 timers drift. Rengjør mer regelmessig ved behov.
- Still chokehendelen i choke-stillingen. (Fig. 58)

Slik rengjør du luffilteret



OBS: Bytt alltid ut et luffilter som er skadet, svært skittent eller som har blitt vått av drivstoff.

Hvis du bruker et luffilter for lenge, kan det ikke rengjøres helt. Bytt ut luffilteret med et nytt filter med jevne mellomrom.

1. Flytt chokehendelen opp for å lukke chokespjeldet.
2. Fjern luffilterdekslet. (Fig. 59)
3. Fjern luffilteret og luffilteret.
4. Slå håndflaten lett mot luffilteret, eller bruk luft for å rengjøre luffilteret.
5. Sjekk overflaten til gummitettingen. Bytt ut filteret hvis gummitettingen er skadet.

6. Rengjør luffilteret med varmt såpevann.



OBS: Sørg for at du holder luffilteret tørt. Vann forårsaker skade på luffilteret.

7. Bruk Husqvarna totaktsolje for å helle olje på filteret. Pass på at du fjerner overflødig olje før du setter luffilteret tilbake.



OBS: Ikke bruk bensin eller olje beregnet på firetaktsmotorer.

8. Skift luffilteret hvis det er for skittent til å rengjøres ordentlig. Bytt alltid ut et skadet luffilter.
9. Rengjør også den indre overflaten av filterdekslet. Bruk trykkluft eller en børste.
10. Sørg for at filteret er tørt før du monterer det.

Drivstoffilter

Hvis motoren ikke får tilstrekkelig drivstofftilførsel, må du sikre at drivstofftanklokket eller drivstofffilteret (A) ikke er tilstoppet. (Fig. 60)

Slik påfører du fett på vinkelgiret

Kontroller at vinkelgiret er 3/4 fullt med vinkelgirfett.

(Fig. 61)

Kontrollere tennpluggen



OBS: Bruk alltid anbefalt type tennplugg. Feil tennpluggtype kan føre til skade på produktet.

- Undersøk tennpluggen hvis motorens effekt er for lav, ikke er enkel å starte eller ikke fungerer riktig på tomgang.
- Følg disse instruksjonene for å redusere risikoen for uønsket materiale på tennpluggenes elektroder:
 - a) Pass på at tomgangsturtallet er riktig justert.
 - b) Pass på at drivstoffblandingen er riktig.
 - c) Kontroller at luffilteret er rent.
- Hvis tennpluggen er skitten, må du rengjøre den og samtidig kontrollere at elektrodeavstanden er riktig. Se *Tekniske data på side 67*. (Fig. 62)
- Skift tennpluggen når det er nødvendig.

File gresskniv og gressklinge

1. Fil gresskniver og gressklinger med en enkelgradet flatfil.
2. Fil alle eggene av gressknivene og -klingene like mye for å beholde balansen. (Fig. 63)

Feilsøking

Startfeil		
Kontroller	Mulig årsak	Løsning
Stoppknapp	Stopp-stilling	Sett stoppbryteren i startstillingen.
Starthaker	Starthaker sitter fast	Juster eller skift ut starthakene.
		Rengjør rundt starthakene.
		Ta kontakt med en godkjent serviceforhandler.
Drivstofftank	Feil drivstofftype	Tøm den og bruk riktig drivstoff.
Forgasser	Justering av tomgangsturtallet	Juster tomgangsturtallet med T-skruen.
Gnist (ingen gnist)	Tennpluggen er skitten eller våt.	Kontroller at tennpluggen er tørr og ren.
	Tennplugg med feil gnistavstand.	Rengjør tennpluggen. Kontroller at elektrodeavstanden er riktig. Påse at tennpluggen har støydemping.
		Se Tekniske data for riktig elektrodeavstand.
Tennplugg	Tennpluggen sitter løst.	Stram til tennpluggen.

Motoren starter, men forsetter ikke å gå

Kontroller	Mulig årsak	Løsning
Drivstofftank	Feil drivstofftype	Tøm den og bruk riktig drivstoff.
Forgasser	Motoren går ikke riktig på tomgang.	Snakk med serviceforhandleren din.
Luftfilter	Tilstoppet luftfilter.	Rengjør luftfilteret.

Transport og oppbevaring

- Hold utstyret trygt under transport for å unngå skader og ulykker.
- Oppbevar produktet og utstyret på et tørt og frostfritt sted.
- Rengjør produktet.
- Skift ut eller reparer skadde komponenter.
- Bruk riktig beskyttelsesdeksel på produktet, som ikke holder på fuktighet.
- Hold produktet godt festet under transport.

Tekniske data

	333R Mark II
Motor	
Sylindervolum, cm ³	32,6
Tomgangsturtall, o/min	3000 ± 300
Anbefalt maks. turtall, o/min	9100
Turtall på utgående aksel, o/min	6700
Maksimum motoreffekt iht. ISO 8893, kW/hk ved o/min	1,0/1,3 ved 7000
Drivstoff-/smøresystem	
Tennplugg	NGK BPMR7A/HQT-1
Elektrodeavstand, mm	0,6–0,7
Drivstoff-/smøresystem	
Drivstofftankens kapasitet, l/cm ³	1,1/1100
Vekt	
Vekt, kg	7,2
Støyutslipp¹⁰	
Lydeffektnivå, målt dB(A)	106,9
Lydeffektnivå, garantert L _{WA} dB(A)	108
Lydnivåer¹¹	
Ekvivalent lydtryknivå ved brukerens øre, dB(A):	
Utstyrt med trimmerhode	96,9
Vibrasjonsnivåer¹²	
Ekvivalente vibrasjonsnivåer, a _{h_v,eq}	
Utstyrt med trimmerhode, venstre/høyre håndtak, m/s ²	6,1/6,2

Tilbehør

333R Mark II

¹⁰ Utslipp av støy til omgivelsene målt som lydeffekt (L_{WA}) samsvarer med EF-direktiv 2000/14/EF. Rapporterte lydeffektnivåer for maskinen er målt med det originale skjæreutstyret som gir høyest nivå. Forskjellen mellom garantert og målt lydeffekt er at garantert lydeffekt også omfatter spredning i måleresultatet og variasjoner mellom forskjellige maskiner av samme modell, i henhold til direktivet 2000/14/EF.

¹¹ Rapporterte data for ekvivalent lydtryknivå for maskinen har en typisk statistisk spredning (standard avvik) på 2,5 dB(A).

¹² Rapporterte data for ekvivalent vibrasjonsnivå har en typisk statistisk spredning (standardavvik) på 1,5 m/s².

Godkjent tilbehør	Type	Beskyttelse for skjærestyr
Gressklinge/ gresskniv	Multi 330-2 (Ø 330 2-tannet)	593 70 66-01
	Multi 255-3 (Ø 255 3-tannet)	593 70 66-01
	Grass 275-4 (Ø 275 4-tannet)	593 70 66-01
	Grass 255-4 1" (Ø 255 4-tannet)	593 70 66-01
Trimmerhode	593707601	593 70 66-01
Støttekopp	Fast	-

EF-samsvarserklæring

Utsteders navn: Husqvarna AB, SE-561 82 Huskvarna, Sverige, tlf.: +46 36 146500.

Husqvarna AB tar eneansvar for formålet med denne erklæringen: Trimmer og/eller ryddesag som drives av bensin, plattform GZ32B som representerer modellen(e) **Husqvarna 333R Mark II**, fra serienumre fra 2019 og senere. Plattformnummeret og modellnummeret oppgis i klartekst på typeskiltet sammen med året, med etterfølgende serienumre.

Formålet med erklæringen slik det er beskrevet ovenfor, samsvarer med kravene i rådsdirektivene:

- fra 17. mai 2006, «angående maskiner» **2006/42/EF**
- fra 26. februar 2014, «angående elektromagnetisk kompatibilitet», **2014/30/EU**
- fra 8. mai 2000 «angående utslipp av støy til omgivelsene», **2000/14/EF**
- fra 8. juni 2011 angående «begrensning av bruken av bestemte farlige stoffer», **2011/65/EU**

I samsvar med tillegg V står de oppgitte lydverdiene oppført i det tekniske databladet i bruksanvisningen.

Følgende standarder er blitt tillempet:

EN ISO 11806-1:2011, EN ISO 14982:2009, EN ISO 12100:2010, EN IEC 63000:2018

TÜV Rheinland LGA Products GmbH, Tillystrasse 2, D-90431 Nürnberg, Tyskland, 0197, har utført en frivillig typekontroll på vegne av Husqvarna AB og har utstedt sertifikatet AM 50447165, som bekrefter at en utstyrstype er i overensstemmelse med EF-direktiv 2006/42/EF om maskiner. Dette sertifikatet gjelder for alle produksjonssteder og opprinnelsesland, slik det står oppgitt på produktet. Vedlagte gresstrimmer og/eller ryddesag er i samsvar med det eksemplaret som undersøkelsen ble utført på.

Husqvarna AB, Huskvarna, Sverige, 2019-09-16



Pär Martinsson, utviklingssjef (autorisert representant for Husqvarna AB og ansvarlig for teknisk dokumentasjon)

Sisältö

Johdanto.....	70	Vianmääritys.....	81
Turvallisuus.....	71	Kuljetus ja säilytys.....	82
Asentaminen.....	75	Tekniset tiedot.....	83
Käyttö.....	76	Tarvikkeet.....	84
Huolto.....	79	EY-vaatimusten mukaisuusvakuutus.....	85

Johdanto

Tuotekuvaus

Laite on polttomootorilla toimiva ruohotrimmeri/ruohoraivuri.

Käytön aikaista turvallisuutta ja tehokkuutta kehitetään jatkuvasti. Saat lisätietoja huoltoliikkeestä.

Käyttötarkoitus

Voit käyttää laitteessa ruohoterää tai siimapäätä eri kasvillisuustyypien leikkaamiseen. Älä käytä laitetta

Laitteen kuvaus

(Kuva 1)

1. Voiteluaineen täyttöaukko, kulmavaihde
2. Kulmavaihde
3. Terälaitteen suojus
4. Runkoputki
5. Kahvasto
6. Käynnistyskaasupainike
7. Pysäytyskytkin
8. Turvaliipaisin
9. Turvaliipaisimen varmistin
10. Kahvaston kannatin
11. Ripustussilmukka
12. Kytkinkotelo
13. Sytytystulpan suojus ja sytytystulppa
14. Polttoaineen ilmauspumppu
15. Polttoainesäiliö
16. Äänenvaimentimen suojus
17. Sylinterin kotelo
18. Ilmansuodattimen kansi
19. Rikastinvipu
20. Käynnistysnarun kahva
21. Lukkotappi
22. Kuusiokoloavain
23. Avain
24. Hylsyavain
25. Siimapää
26. Käyttöohje
27. Jousilevy

muuhun kuin ruohontrimmaukseen ja ruohonraivaukseen. Käytä ruohoterää tai siimapäätä ruohon leikkaamiseen.

Huomautus: Käyttöä säädellään mahdollisesti kansallisilla tai paikallisilla määräyksillä. Noudata ilmoitettuja määräyksiä.

28. Valjaat
29. Lukkomutteri
30. Tukikuppi
31. Tukilaippa

Laitteen symbolit

- (Kuva 2) **VAROITUS:** Tämä laite on vaarallinen. Laitteen huolimaton tai virheellinen käyttö voi aiheuttaa käyttäjälle tai sivullisille vammoja tai kuoleman. Käyttäjän ja sivullisten vammojen välttämiseksi kaikki käyttöohjekirjan turvaohjeet on luettava ja niitä on noudatettava.
- (Kuva 3) Lue käyttöohje huolellisesti ja varmista, että ymmärrät sen sisällön, ennen kuin alat käyttää konetta.
- (Kuva 4) Tämä tuote täyttää voimassa olevien EY-direktiivien vaatimukset.
- (Kuva 5) Käytä suojakypärää paikoissa, joissa päällesi voi pudota esineitä. Käytä hyväksytyjä kuulonsuojaimia. Käytä hyväksytyjä silmäsuojaimia.
- (Kuva 6) Käytä hyväksytyjä suojakäsineitä.
- (Kuva 7) Käytä kestäviä luistamattomia jalkineita.
- (Kuva 8) Laite voi saada esineitä sinkoutumaan, mikä voi aiheuttaa vammoja.

- (Kuva 9) Käyttöakselin enimmäisnopeus.
- (Kuva 10) Pysy vähintään 15 metrin etäisyydellä ihmisistä ja eläimistä laitteen käytön aikana.
- (Kuva 11) Takapotkun vaara, jos terävarustus osuu esineeseen, jota se ei välttämättä leikkaa. Laitte voi katkaista ruumiinosia. Pysy vähintään 15 metrin etäisyydellä ihmisistä ja eläimistä laitteen käytön aikana.
- (Kuva 12) Polttoaineen ilmauspumppu.
- (Kuva 13) Rikastimen sulkemissuunta.
- (Kuva 14) Rikastimen avausuunta.
- (Kuva 15) Melupäästöt ympäristöön eurooppalaisen direktiivin 2000/14/EY ja Uuden Etelä-Walesin lainsäädännön Protection of the Environment Operations (Noise Control) Regulation 2017 -asetuksen mukaisesti. Melupäästöt ilmoitetaan koneen arvokilvessä ja luvussa *Tekniset tiedot*.

yyyywwxxx Tyypikilvessä näkyy sarjanumero, jossa
xx yyyy on valmistusvuosi ja ww on valmistus-
viikko.

Huomautus: Muita laitteen symboleita/tarroja tarvitaan muilla markkina-alueilla ilmaisemaan sertifiointivaatimuksia.

Euro V -päästöt



VAROITUS: Moottorin muokkaaminen mitätöi tuotteen EU-tyyppihyväksynnän.

Tuotevastuu

Tuotevastuulain mukaisesti emme ole vastuussa tuotteen aiheuttamasta vaurioista, jos

- tuote on korjattu virheellisesti
- tuotteen korjaamiseen on käytetty muita kuin valmistajan omia tai sen hyväksymiä osia
- tuotteessa on muu kuin valmistajan oma tai sen hyväksymä lisävaruste
- tuotetta ei ole korjattu valtuutetussa huoltopisteessä tai hyväksytyllä asiantuntijalla.

Turvallisuus

Turvallisuusmääritelmät

Oheiset määritelmät kertovat huomiosanojen vakavuustason.



VAROITUS: Henkilövahinko.



HUOMAUTUS: Laitteenvaurio.

Huomautus: Nämä tiedot helpottavat laitteen käyttöä.

Yleiset turvaohjeet



VAROITUS: Lue seuraavat varoitusohjeet ennen koneen käyttämistä.

- Käytä laitetta oikein. Virheellinen käyttö voi aiheuttaa tapaturman tai kuoleman. Käytä laitetta vain tässä käyttöohjekirjassa esitetyihin tehtäviin. Älä käytä laitetta muihin tehtäviin.
- Noudata tämän käyttöohjekirjan ohjeita. Noudata turvallisuussymboleita ja turvaohjeita. Jos käyttäjä ei noudata ohjeita ja symboleita, seurauksena voi olla vamma, vaurio tai kuolema.
- Älä hävitä tätä käyttöohjekirjaa. Noudata laitteen asennusta, käyttöä ja kunnossapitoa koskevia

ohjeita. Asenna lisälaitteet ja lisävarusteet oikein ohjeiden mukaisesti. Käytä vain hyväksytyjä lisälaitteita ja lisävarusteita.

- Älä käytä vaurioitunutta laitetta. Noudata huoltokaaviota. Tee vain sellaisia huoltotoimia, joita koskevat ohjeet löytyvät tästä käyttöohjekirjasta. Valtuutetun huoltopisteen on tehtävä kaikki muut huoltotyöt.
- Tämä käyttöohjekirja ei voi sisältää kaikkia laitteen käyttöön liittyviä tilanteita. Ole varovainen ja käytä tervettä järkeä. Älä käytä laitetta tai huolla sitä, jos et ole varma tilanteesta. Kysy ohjeita laitteen asiantuntijalta, jälleenmyyjältä, huoltoilikeestä tai valtuutetusta huoltopisteestä.
- Irrota sytytystulpan johto ennen laitteen asentamista, säilytykseen siirtämistä tai huoltoa.
- Älä käytä laitetta, jos sen alkuperäisiä ominaisuuksia on muutettu. Älä muuta edes osaa laitteesta ilman valmistajan lupaa. Käytä ainoastaan valmistajan hyväksymiä osia. Virheellinen huolto voi aiheuttaa tapaturman tai kuoleman.
- Älä hengitä moottorin kaasuja. Moottorin pakokaasujen pitkäaikainen hengittäminen on terveydelle vaarallista.
- Älä käynnistä laitetta sisätiloissa tai lähellä herkästi syttyvää materiaalia. Pakokaasut ovat kuumia ja voivat sisältää kipinöitä, jotka voivat aiheuttaa tulipalon. Jos ilmanvirtaus ei ole riittävä, tukehtuminen tai hiilimonoksidin hengittäminen voi aiheuttaa vamman tai kuoleman.
- Kun laitetta käytetään, moottori muodostaa sähkömagneettisen kentän. Sähkömagneettinen

kenttä voi vaurioittaa lääketieteellisiä implantteja. Neuvottele lääkärin ja lääketieteellisen implantin valmistajan kanssa, ennen kuin käytät laitetta.

- Älä anna lasten käyttää laitetta. Konetta saavat käyttää vain henkilöt, jotka ovat lukeneet ohjeet.
- Muista aina valvoa laitetta käyttävää henkilöä, jonka fyysiset tai psyykkiset taidot ovat heikentyneet. Vastuullisen aikuisen on oltava aina paikalla.
- Lukitse laite paikkaan, johon lapset ja asiattomat henkilöt eivät pääse.
- Laite voi saada esineitä sinkoutumaan ja aiheuttaa näin vammoja. Noudata turvaohjeita tapaturmien tai kuoleman vaaran ehkäisemiseksi.
- Älä poistu laitteen luota, kun moottori on käynnissä.
- Laitteen käyttäjä on vastuussa, jos tapahtuu onnettomuus.
- Varmista ennen laitteen käyttämistä, ettei osissa ole vaurioita.
- Varmista ennen laitteen käyttämistä, että olet vähintään 15 m:n etäisyydellä muista ihmisistä tai eläimistä. Varmista, että lähistöllä olevat henkilöt tietävät sinun aikovan käyttää laitetta.
- Noudata kansallisia ja paikallisia lakeja. Ne voivat estää laitteen käytön tai rajoittaa sitä joissakin olosuhteissa.
- Älä käytä laitetta ollessasi väsynyt tai jos olet alkoholin, huumaavien aineiden tai lääkkeiden vaikutuksen alaisena. Ne voivat vaikuttaa näkökykyyn, vireyteen, harkintakykyyn tai kehon hallintaan.

Turvallisuusohjeet käyttöä varten

- Varmista ennen laitteen käyttämistä, että se on valmiiksi koottu.
- Siirrä laite ennen käynnistämistä 3 metrin päähän paikasta, jossa täytit polttoainesäiliön. Aseta laite tasaiselle alustalle. Varmista, ettei terälaite pääse osumaan maahan tai mihinkään esineeseen.
- Laite voi saada esineitä sinkoutumaan, mikä voi vahingoittaa silmiä. Käytä aina hyväksytyjä silmäsuojaimia, kun käytät laitetta.
- Ole varovainen laitetta käyttäessäsi, sillä lapsi voi tulla laitteen lähelle huomaamattasi.
- Älä käytä laitetta, jos työskentelyalueella on ihmisiä. Sammuta laite, jos työskentelyalueelle tulee ihminen.
- Varmista, että laite on aina hallinnassasi.
- Älä käytä laitetta, jos et voi saada apua onnettomuuden sattuessa. Varmista aina ennen käytön aloittamista, että muut tietävät sinun käyttävän laitetta.
- Älä käänny laitteen kanssa, ennen kuin olet varmistanut, ettei turva-alueella ole ihmisiä tai eläimiä.
- Poista kaikki ylimääräiset materiaalit työskentelyalueelta ennen aloittamista. Jos terälaite osuu esineeseen, esine voi sinkoutua ja aiheuttaa vamman tai vaurion. Terälaitteen ympärille voi

kiertyä ei-toivottua materiaalia, mikä voi aiheuttaa vaurion.

- Älä käytä laitetta huonolla säällä (sumu, sade, kova tuuli, ukkonen tai muut sääolosuhteet). Huono sää voi aiheuttaa vaaratilanteita (kuten liukastumisvaaran).
- Varmista, että pystyt liikkumaan vapaasti ja työskentelemään tukevassa asennossa. (Kuva 16)
- Varmista, ettei voi kaatua, kun käytät laitetta. Älä kallistu, kun käytät laitetta.
- Pidä laitetta aina molemmin käsin. Pidä laitetta kehon oikealla puolella. (Kuva 17)
- Käytä laitetta siten, että terälaite on vyötärön alapuolella.
- Jos rikastinvipu on rikastusasennossa, kun moottori käynnistyy, terälaite alkaa pyöriä.
- Älä koske kulmavaihteeseen moottorin sammuttamisen jälkeen. Kulmavaihteeseen on kuuma moottorin sammuttua. Kuumat kohdat voivat aiheuttaa vamman.
- Sammuta moottori ennen laitteen siirtämistä.
- Älä laske laitetta maahan, kun moottori on käynnissä.
- Ennen kuin poistat ei-toivotut materiaalit laitteesta, sammuta moottori ja odota, että terälaite pysähtyy. Anna terälaitteen pysähtyä ennen leikkuujätteen poistamista.

Henkilökohtainen suojavarustus



VAROITUS: Lue seuraavat varoitusohjeet ennen koneen käyttämistä.

- Käytä aina oikeanlaista henkilökohtaista suojavarustusta, kun käytät laitetta. Henkilökohtainen suojavarustus ei poista tapaturmien vaaraa. Henkilökohtainen suojavarustus lieventää vammaa, jos sattuu onnettomuus.
- Käytä aina hyväksytyjä silmäsuojaimia, kun käytät laitetta.
- Älä käytä laitetta paljain jaloin tai avonaisissa jalkineissa. Käytä aina kestäviä luistamattomia jalkineita.
- Käytä vahvakankaisia, pitkiä housuja.
- Käytä suojakäsineitä tarvittaessa.
- Käytä kypärää, jos on mahdollista, että päähän putoaa esineitä.
- Käytä aina hyväksytyjä kuulonsuojaimia, kun käytät laitetta. Pitkäkestoinen melulle altistuminen voi aiheuttaa kuulovaurioita.
- Varmista, että lähistöllä on ensiapupakkkaus.

Laitteen turvalaitteet

- Muista huoltaa laite säännöllisesti.
 - Laitteen käyttöikä pitenee.

- Onnettomuusvaara pienenee.

Anna valtuutetun jälleenympäyksen tai huoltopisteen tarkastaa laite säännöllisesti säätöjen tai korjausten varalta.

- Älä käytä laitetta, jos turvalaitteet ovat vaurioituneet. Jos laitteessa on vaurioita, ota yhteyttä valtuutettuun huoltopisteeseen.

Turvaliipaisimen varmistin

Turvaliipaisimen varmistin (A) estää liipaisimen (B) tahattoman käytön. Paina turvaliipaisimen varmistinta (A) turvaliipaisimen (B) vapauttamiseksi. Kun vapautat kahvan, turvaliipaisimen varmistin (A) ja turvaliipaisin (B) palaavat lähtöasentoihinsa. (Kuva 18)

Tätä liikettä ohjaa kaksi erillistä palautusjousta. Lähtöasennossa turvaliipaisin (B) on aina lukittuna joutokäynnille.

1. Varmista, että turvaliipaisin (B) on lukittu joutokäynnillä, kun vapautat turvaliipaisimen varmistimen (A).
2. Paina turvaliipaisimen varmistinta (A) ja varmista, että se palautuu lähtöasentoonsa, kun se vapautetaan.
3. Paina turvaliipaisinta (B) ja varmista, että se palautuu lähtöasentoonsa, kun se vapautetaan.

Käynnistä moottori ja käytä täyttää kaasua. Vapauta turvaliipaisin (B) ja tarkista, pysähtyykö terälaite. Jos terälaite pyörii, kun kaasuliipaisin on joutokäyntiasennossa, tarkista kaasuttimen joutokäyntiruuvi.

Pysäytin

Käynnistä moottori. Varmista, että moottori sammuu, kun siirrä pysäytyskytkimen pysäytysasentoon.

(Kuva 19)

Terälaitteen suojus



VAROITUS: Terälaitetta ei saa käyttää ilman hyväksyttyä suojusta. Jos terään asennetaan väärä tai viallinen teräsuojus, se voi aiheuttaa tapaturman.

Terälaitteen suojus estää irrallisten esineiden sinkoutumisen käyttäjää kohti. Tarkista terälaitteen suojus vaurioiden varalta ja vaihda, jos se on vaurioitunut. Käytä vain hyväksyttyä terälaitteen suojusta.

(Kuva 20)

Pikavapautusmekanismin tarkistaminen



VAROITUS: Älä käytä valjaita, joiden pikavapautusmekanismi on viallinen.

Pikavapautusmekanismin avulla käyttäjä voi irrottaa laitteen nopeasti valjaista, jos ilmenee hätätilanne.

1. Pysäytä moottori.
2. Tarkista silmämääräisesti, onko vaurioita, kuten halkeamia.
3. Varmista, että pikavapautusmekanismi toimii oikein vapauttamalla ja kiinnittämällä se. (Kuva 21)

Äänenvaimennin

(Kuva 22)

Äänenvaimennin pitää äänitason mahdollisimman alhaisena ja ohjaa moottorin pakokaasut käyttäjästä poispiäin.

- Älä käytä moottoria, jos äänenvaimennin on vaurioitunut. Vaurioitunut äänenvaimennin nostaa äänitasoa ja lisää tulipalon vaaraa. Pidä palosammutin lähistöllä.
- Tarkista säännöllisesti, että äänenvaimennin on kiinni laitteessa.
- Älä kosketa moottoria tai äänenvaimenninta, kun moottori on käynnissä. Älä kosketa moottoria tai äänenvaimenninta hetkeen moottorin sammuttamisen jälkeen. Kuumat pinnat voivat aiheuttaa vammoja.
- Kuuma äänenvaimennin voi aiheuttaa tulipalon. Ole varovainen, jos käytät laitetta palavien nesteiden tai kaasujen läheisyydessä.
- Älä kosketa äänenvaimentimen osia, jos äänenvaimennin on vaurioitunut. Osat voivat sisältää syöpää aiheuttavia kemikaaleja.

Lukkomutterin kiinnittäminen ja irrottaminen



VAROITUS: Sammuta moottori, käytä suojakäsineitä ja varo terälaitteen teräviä reunoja.

Lukkomutteria käytetään joidenkin terälaitteiden kiinnittämiseen. Lukkomutterissa on vasenkätinen kierre.

- Kiinnitä kiristämällä lukkomutteri terälaitteen pyörimissuuntaa vastaan.
- Irrota lukkomutteri löysäämällä lukkomutteria terälaitteen pyörimissuuntaan.
- Löysää ja kiristä lukkomutteri pitkäkartisella hylsyavaimella. Kuvan nuoli osoittaa kohdan, jossa hylsyavainta voi käyttää. (Kuva 23)



VAROITUS: Lukkomutteria avattaessa ja kiristettäessä terä aiheuttaa tapaturmien vaaran. Varmista aina, että teräsuojus on paikallaan ja estää käsien vahingoittumisen.

Huomautus: Varmista, ettei lukkomutteria voi kiertää käsin. Vaihda mutteri, jos nailonlukituksen vastus ei ole vähintään 1,5 Nm. Lukkomutteri on vaihdettava noin 10 asennuskerran jälkeen.

Terälaite

Valitse oikea terävarustus ja huolla sitä:

- Saat parhaan sahaustehon.
- Terävarustuksen käyttöikä pitenee.
- Noudata äänenvaimentimen tarkistus-, kunnossapito- ja huolto-ohjeita.
- Käytä aina suositeltua terävarustuksen suojusta. Katso tekniset tiedot.



VAROITUS: Käytä terälaitteessa vain suosittelemaamme suojusta! Katso kohta Tekniset tiedot. Katso terälaitteen ohjeista trimmerin siiman kelausohjeet ja oikean trimmerin siimakoon valinta.



VAROITUS: Viallinen terälaite voi lisätä onnettomuuksien vaaraa.



VAROITUS: Pysäytä aina moottori, ennen kuin alat käsitellä terälaitetta. Se pyörii vielä kaasuliipaisimen vapauttamisen jälkeen. Varmista, että terälaite on täysin pysähtynyt ja irrota sytytystulpan suojuus, ennen kuin alat käsitellä terälaitetta.

Terälaite

- Käytä teriä ja ruohoteriä paksu nurmikon leikkaamiseen.
(Kuva 24)
- Käytä siimapäätä nurmikon trimmaamiseen.
(Kuva 25)
- Väärin teroitettu tai vaurioitunut terä lisää onnettomuuksien vaaraa. Pidä terän leikkuuhampaat hyvin ja oikein teroitettuina. Noudata ohjeita ja käytä suositeltua viilausohjainta.
- Tarkasta terälaite vaurioiden ja halkeamien varalta. Vaihda vaurioitunut terälaite.
- Käytä terälaitteessa vain suositeltuja suojuksia. Katso kohta *Tarvikkeet sivulla 84*.

Siimapää



VAROITUS: Varmista aina, että trimmerin siima kelautuu tiukalle ja tasaisesti puolalle. Muussa tapauksessa laite aiheuttaa terveydelle haitallista tärinää.

(Kuva 26)

- Käytä vain suositeltuja siimapäitä ja trimmerin siimoja.
- Käytä vain suositeltuja terälaitteita.
- Pieni laite vaatii pienet siimapäät ja päinvastoin.
- Trimmerin siiman paauidella on merkitystä. Pitkä trimmerin siima vaatii suuremman moottoritien kuin yhtä paksu, mutta lyhyempi siima.

- Varmista, että siimapään suojuksessa oleva veitsi on ehjä. Trimmerin siima katkaistaan sillä oikeanpituisiksi.
- Pidennä trimmerin siiman käyttöikää liittamalla sitä vedessä muutaman päivän ajan ennen käyttöä.

Ruohoterät ja ruohoveitset

- Käytä laitteessa hyväksyttyä ruohoterää. Älä käytä ruohoterää ilman, että kaikki tarvittavat osat on asennettu oikein. Varmista, että asennus tehdään oikein ja että kaikkia oikeita osia käytetään. Väärin tehty asennus voi aiheuttaa terän irtoamisen ja vahingoittaa vakavasti laitteen käyttäjää tai sivullisia.
- Käytä suojakäsineitä, kun käsittelet tai huollat terää.
- Käytä kypärää, kun käytät ruohoterällä varustettua laitetta.
- Ruohoterä ja ruohoveitsiä käytetään paksun ruohon raivaukseen.
- Ruohoterä voi aiheuttaa loukkaantumisen, kun se jatkaa pyörimistä moottorin sammuttamisen tai turvalliipaisimen vapauttamisen jälkeen. Varmista, että ruohoterä on lakannut kokonaan pyörimästä, ennen kuin teet mitään huoltotöitä.
- Sammuta moottori ennen kuin käsittelet terälaitetta. Varmista, että terälaite pysähtyy kokonaan. Irrota johto sytytystulpasta.
- Käytä vain hyväksyttyä terälaitetta tai oikein teroitettua terää.
- Pidä terän leikkuuhampaat hyvin ja oikein teroitettuina.
- Älä käytä vaurioitunutta terälaitetta.
- Liitä kuljetussuojus ruohoterään laitteen kuljetuksen tai varastoinnin ajaksi.

Takapotku

- Takapotku tarkoittaa laitteen äkillistä liikahtamista sivulle, eteen tai taakse. Takapotku tapahtuu, kun ruohoterä osuu esteeseen, jota ei voi leikata. Takapotkun riski on suurempi alueilla, joilla leikattavan materiaalin näkeminen on hankalaa.
- Kun takapotku tapahtuu, vaarana on laitteen tai käyttäjän siirtyminen pois paikaltaan. Liikkuva terä voi osua sivullisiin ja aiheuttaa loukkaantumisen.
- Hävitä terä, jos se on taipunut, rikkoutunut tai vaurioitunut tai siinä on halkeamia.
- Käytä terävää terää. Tylsä terä lisää takapotkun riskiä.

Polttoaineturvallisuus

- Älä käynnistä laitetta, jos sen päällä on polttoainetta tai moottoriöljyä. Poista ylimääräinen polttoaine tai öljy ja anna laitteen kuivua. Poista ylimääräinen polttoaine laitteesta.
- Jos olet läikyttänyt polttoainetta vaatteillesi, vaihda vaatteet heti.
- Varo, ettei iholle pääse polttoainetta, sillä se voi aiheuttaa vamman. Jos ihollesi joutuu polttoainetta, pese se pois vedellä ja saippualla.

- Älä käynnistä moottoria, jos läikytät öljyä tai polttoainetta laitteen päälle tai ylesii.
- Älä käynnistä laitetta, jos moottori vuotaa. Tarkista moottori säännöllisesti vuotojen varalta.
- Käsittele polttoainetta varoen. Polttoaine on syttyvää ja kaasut ovat räjähdysherkkiä, mikä voi aiheuttaa tapaturman tai kuoleman.
- Älä hengitä polttoainehöyryjä, sillä ne voivat aiheuttaa vamman. Varmista, että ilmanvirtaus on riittävä.
- Älä tupakoi polttoaineen tai moottorin lähistöllä.
- Älä sijoita lämpimiä esineitä polttoaineen tai moottorin lähelle.
- Älä lisää polttoainetta, kun moottori on käynnissä.
- Varmista ennen polttoaineen lisäämistä, että moottori on jäähtynyt.
- Ennen kuin lisäät polttoainetta, avaa polttoainesäiliön korkki hitaasti ja vapauta paine varovasti.
- Älä lisää polttoainetta moottoriin sisätilassa. Jos ilmanvirtaus ei ole riittävä, tukehtuminen tai hiilimonoksidin hengittäminen voi aiheuttaa vamman tai kuoleman.
- Kiristä polttoainesäiliön korkki varovasti tulipalon vaaran vuoksi.
- Siirrä laite ennen käynnistämistä vähintään 3 metrin (10 ft) päähän paikasta, jossa täytit säiliön.
- Älä lisää säiliöön liikaa polttoainetta.
- Varmista, ettei polttoainetta pääse vuotamaan, kun liikutat laitetta tai polttoainekannua.
- Älä sijoita laitetta tai polttoainekannua paikkaan, jossa on avotulta, kipinöitä tai sytytysliekkejä. Varmista, ettei säilytyspaikassa ole avotulta.
- Käytä vain hyväksytyjä kannuja polttoaineen siirtämiseen tai säilyttämiseen.
- Tyhjennä polttoainesäiliö ennen pitkäaikaista säilytystä. Noudata paikallista polttoaineen hävittämistä koskevaa lakia.
- Puhdista laite ennen pitkäaikaista säilytystä.
- Irrota sytytystulpan johto ennen laitteen siirtämistä säilytykseen moottorin tahattoman käynnistymisen estämiseksi.

Turvallisuushjeet huoltoa varten

- Jos et voi säätää joutokäyntinopeutta terälaitteen pysäyttämiseksi, ota yhteyttä huoltopisteeseen. Älä käytä laitetta, ennen kuin se on säädetty oikein tai korjattu.

Asentaminen



VAROITUS: Lue turvallisuutta käsittelevä luku ennen laitteen asentamista.

Korin asentaminen

1. Kytke moottori (A) letkuun (B) neljällä ruuvilla (C). (Kuva 27)

Kahvaston ja kaasuliipaisimen asentaminen

1. Asenna kahvasto ja kahvaston kannatin runkoputkeen. (Kuva 28)
2. Asenna kahvaston kannattimen yläosa kahvastoon. Varmista, että kannatin asennetaan kahvaston karhennetulle alueelle. Katso lisätietoja kuvasta.
3. Pue valjaat ja kiinnitä kone ripustuskoukkuun.
4. Tee lopuksi säätö niin, että kone on mukavassa työskentelyasennossa valjaissa riippuessaan. (Kuva 29)
5. Kiristä ruuvit.

Kaasuvaajerin ja pysäyttimen johtojen kytkeminen

1. Irrota ilmansuodattimen kansi.
2. Asenna kaasuvaajeri (A) kaasuttimen kannattimen (B) läpi. (Kuva 30)

3. Käännä vajerin säätöholkki (C) kokonaan kaasuttimen kannattimen sisään.
4. Aseta urakiinnike (D) kaasuttimeen. Tässä kohden vajeriliittimen (F) reikä (E) on vajerin säätöholkista (C) pois päin. (Kuva 31)
5. Kierrä kaasuläpän vipua ja vie kaasuvaajeri (A) urakiinnikkeen uran läpi.
6. Varmista, että vajeriliitin (F) asettuu reikään.
7. Varmista, että turvaliipaisin toimii oikein käyttämällä sitä muutamia kertoja.
8. Säädä vajerin säätöholkki (C).
 - a) Varmista, että kaasuläpän vivun pysäytin koskettaa kaasuliipaisimen pysäytintä oikein.
 - b) Varmista, että kaapelia pysyy noin 1–2 mm vajeriliittimen (F) ja urakiinnikkeen välissä, kun turvaliipaisin on painettu pohjaan. (Kuva 32)
9. Kun kaasuvaajeri (A) on säädetty oikein, kiristä lukkomutteri (G).
10. Kytke pysäytyskytkimen kaapelit (H) moottorista tuleviin liittimiin. (Kuva 33)
11. Asenna ilmansuodattimen kansi.

Teränsuojuksen ja ruuhoterän asennus



HUOMAUTUS: Käytä vain hyväksytyjä teränsuojuksia. Katso *Tarvikkeet sivulla 84*.

1. Liitä teränsuojus / terälaitteen suojus (A) runkoputkeen ja kiristä pultilla (L). (Kuva 34)
2. Asenna jousilevy (B) käyttöakselille.
3. Käännä käyttöakselia, kunnes yksi jousilevyn rei'istä on vaihteistokotelon vastaavan reiän kohdalla.
4. Lukitse akseli asettamalla lukkotappi (C) reikään.
5. Aseta terä (D), tukilaippa (G) ja tukikuppi (F) käyttöakselille.
6. Aseta tukikuppi (F) käyttöakselille niin, että sen epätasainen puoli on terää vasten.
7. Asenna mutteri (E). Pidä kiinni avaimen varresta mahdollisimman läheltä teräsuojusta. Kiristä mutteri kääntämällä avainta pyörimissuunnan vastaiseen suuntaan. Mutteri kiristetään momenttiin 35-50 Nm (3,5-5 kpm). (Kuva 35)

Huomautus: Vasenkätiset kiertet.

2. Asenna ruuvi paikalleen (C).

Siimapään suojuksen kiinnittäminen siimapäähän

1. Kiinnitä suojus (A) runkoputkeen pulteilla (L). Varmista, että käytät oikeaa suojusta ja oikeaa siimapäätä. (Kuva 38)
2. Kiinnitä jousilevy (B) ja tukilaippa (G) käyttöakseliin. (Kuva 39)
3. Käännä käyttöakselia, kunnes jousilevyn reikä on kulmavaihekotelon reiän kohdalla.
4. Lukitse akseli asettamalla lukkotappi (C) reikään.
5. Kierrä siimapäätä (H) vastapäivään. (Kuva 40)
6. Irrottaessa toimi päinvastoin.

Kuljetussuojuksen asennus

1. Kiinnitä kuljetussuojukset terään. (Kuva 41)

Valjaiden säätäminen



VAROITUS: Laite on aina kiinnitettävä kunnolla valjaisiin. Älä käytä vaurioituneita valjaita.

1. Pue valjaat päällesi.
2. Liitä valjaat laitteeseen.
3. Säädä valjaat sopivaan työasentoon.
4. Säädä sivuhihnoja niin, että laitteen paino jakautuu tasaisesti hartioille. (Kuva 42)
5. Säädä valjaat niin, että terälaitte on maanpinnan suuntaisesti. (Kuva 43)
6. Anna terälaitteen koskettaa kevyesti maata. Säädä valjaiden kiinnike niin, että laite on tasapainossa. (Kuva 44)

Huomautus: Jos ruuhoterä on käytössä, sen on oltava noin 10 cm maanpinnan yläpuolella.



VAROITUS: Käytä vain hyväksytyjä teränsuojuksia. Katso *sivu 84*. Viallinen suojus voi aiheuttaa vammoja.



VAROITUS: Jos käytät laitteessa ruuhoterää, asenna ensin oikea kahvasto, teränsuojus ja valjaat.



VAROITUS: Jos terä ei asenneta oikein, voi seurauksena olla loukkaantuminen.

1. Varmista, että jousilevyn/tukilaiipan ohjain tulee oikein terien keskireikään.
2. Asenna terät. (Kuva 36)

Kannattimen asentaminen terälaitteen suojukseen

1. Asenna kannatin (B) terälaitteen suojukseen (A). (Kuva 37)

Käyttö



VAROITUS: Lue ja sisäistä turvallisuutta käsittelevä luku ennen laitteen käyttämistä.

Polttoaine

Polttoaineen käyttö



HUOMAUTUS: Tässä laitteessa on kaksitahtimoottori. Käytä bensiinin ja kaksitahtimoottoriöljyn seosta. Varmista, että seoksessa on oikea määrä öljyä. Bensiinin

ja öljyn väärä suhde voi aiheuttaa moottorivaurion.

Bensiini



HUOMAUTUS: Älä käytä bensiiniä, jonka oktaaniluku on pienempi kuin 90 RON (87 AKI). Se voi vaurioittaa laitetta.



HUOMAUTUS: Älä käytä bensiiniä, jonka etanolipitoisuus (E10) on yli 10 prosenttia. Se voi vaurioittaa laitetta.



HUOMAUTUS: Älä käytä liijyillä bensiiniä. Se voi vaurioittaa laitetta.

- Käytä aina uutta liijytöntä bensiiniä, jonka oktaaniluku on vähintään 90 RON (87 AKI) ja etanolipitoisuus (E10) alle 10 prosenttia.
- Käytä bensiiniä, jonka oktaaniluku on suurempi, jos käytät laitetta usein jatkuvasti suurella moottorin käyntinopeudella.
- Käytä aina laadukasta liijyttömän bensiinin ja öljyn seosta.

Kaksitahtimoottoriöljy

- Käytä vain korkealaatuista kaksitahtimoottoriöljyä, kuten HUSQVARNA-kaksitahtioöljyä. Käytä vain ilmajäähdytteisen moottorin öljyä.
- Sekoitussuhde 50:1 (2 %).
- Huonolaatuinen öljy ja suuri öljy-polttoainesuhde saattaa heikentää katalyysaattorien käyttöikää.
- Kysy lisätietoja öljyn valinnasta jälleenmyyjältä.
- Jos Husqvarna-kaksitahtioöljyä ei ole saatavilla, voidaan käyttää jotakin muuta korkealaatuista ja ilmajäähdytteisille moottoreille tarkoitettua kaksitahtioöljyä. Keskustele öljyn valinnasta jälleenmyyjäsi kanssa.
- Älä käytä vesijäähdytteisille ulkolaitamoottoreille tarkoitettua kaksitahtioöljyä. Kaksitahtioöljystä käytetään joskus nimitystä outboard-öljy.

Bensiini, litraa	Öljy, litraa
	2 % (50:1)
5	0,1
10	0,2
15	0,3
20	0,4

Polttoaineseksen valmistus

Huomautus: Käytä aina puhdasta polttoainekannua, kun sekoitat polttoainetta.

Huomautus: Tee polttoainesesta vain 30 päiväksi kerrallaan.

1. Lisää puolet bensiinin määrästä.
2. Lisää koko öljymäärä.
3. Sekoita polttoaineseko ravistamalla.
4. Lisää loput bensiinistä.
5. Sekoita polttoaineseko ravistamalla.
6. Täytä polttoainesäiliö.

Polttoaineen lisäys



VAROITUS: Älä tupakoi polttoaineen läheisyydessä äläkä aseta kuumia esineitä polttoaineen lähelle. Pysäytä moottori ja anna sen jäähtyä useiden minuuttien ajan ennen polttoaineen lisäämistä.



VAROITUS: Kun alat lisätä polttoainetta, avaa polttoainesäiliön korkki hitaasti, jotta liiallinen paine pääsee purkautumaan.



VAROITUS: Kun olet lisännyt polttoainetta, kiristä polttoainesäiliön korkki tiukasti. Ennen kuin käynnistät moottorin, siirrä kone pois tankkausalueelta ja virtalähteen läheltä.

- Käytä ylityttösuojalla varustettua polttoainesäiliötä.
- Varmista, että polttoainesäiliön korkin alue on puhdas. Säiliössä olevat epäpuhtaudet aiheuttavat käyntihäiriöitä.
- Ravista polttoainekannua, ennen kuin lisäät polttoainesesta polttoainesäiliöön.

Käynnistys ja sammutus

Tarkistus ennen aloitusta

1. Tarkista laite puuttuvien, vaurioituneiden, löystyneiden tai kuluneiden osien varalta.
2. Tarkista mutterit, ruuvit ja pultit.
3. Tarkista terän siimapää.
4. Tarkista lukkomutteri. Varmista, että lukkomutterin lukitusvoima on vähintään 1,5 Nm (1,1 ft lb). Kiristä lukkomutteri arvoon 35–50 Nm (26–36 ft/lb).
5. Tarkista ilmansuodatin.
6. Tarkista turvaliipaisimen varmistin ja kaasuliipaisin.
7. Tarkista pysäytin.
8. Tarkista laite polttoainevuotojen varalta.

Kylmän moottorin käynnistäminen



VAROITUS: Asenna koko kytkinkotelo ja runkoputki ennen koneen käynnistämistä. Suojaamaton kytkin saattaa aiheuttaa vammoja. Käytä käsineitä.



VAROITUS: Siirrä kone pois tankkauspaikalta ja virtalähteen läheltä. Aseta se tasaiselle alustalle. Varmista, että mikään ei koske terälaitteeseen.



VAROITUS: Varmista, että työalueella ei ole asiaankuulumattomia henkilöitä. Se voi aiheuttaa vakavien vammojen vaaran. Turvaväistö on 15 metriä.

1. Aseta pysäytin käynnistysasentoon.
2. Paina ilmauspumppua kymmenen kertaa. (Kuva 45)
3. Siirrä rikastinvipu rikastusasentoon. (Kuva 46)
4. Pidä laitetta maassa. Vedä käynnistysnarusta hitaasti oikealla kädellä, kunnes tunnet vastuksen. Vedä narua nopeasti ja voimakkaasti. Toista, kunnes kuulet moottorin käynnistyvän. (Kuva 47)

Huomautus: Älä kiedo käynnistysnarua kätesi ympärille.



HUOMAUTUS: Älä vedä koko käynnistysnarua ulos. Kun käynnistysnaru on täydessä mitassaan, pidä kiinni sen kahvasta. Näiden ohjeiden laiminlyönti voi aiheuttaa moottorivaurion.

5. Aseta rikastinvipu käyttöasentoon ja vedä käynnistysnarusta, kunnes moottori käynnistyy.
6. Paina turvaliipaisinta kevyesti ja anna moottorin käydä hitaalla nopeudella 60 sekunnin ajan.



VAROITUS: Älä koske suojukseen. Voit saada palovammoja ja sähköiskun, jos sytytystulpan suojus on vaurioitunut. Älä koskaan käytä laitetta, jossa on vioittunut sytytystulpan suojus.

Lämpimän moottorin käynnistys

1. Aseta pysäytin käynnistysasentoon.
2. Paina ilmauspumppua kymmenen kertaa. (Kuva 45)
3. Aseta rikastinvipu käyttöasentoon ja vedä käynnistysnarusta, kunnes moottori käynnistyy.

Sammuttaminen

- Sammuta moottori painamalla pysäytintä. (Kuva 19)

Trimmerin käyttö



HUOMAUTUS: Muista hidastaa moottori joutokäyntinopeudelle aina käytön jälkeen. Pitkäaikainen käyttö täydellä kaasulla moottoria kuormittamatta voi aiheuttaa moottorivaurion.

Huomautus: Tärinän estämiseksi puhdista siimapään suojus, kun kiinnität uuden siiman. Tarkista siimapään muut osat ja puhdista tarvittaessa.

Yleiset työohjeet



VAROITUS: Ole varovainen jännityksessä olevaa puuta sahatesasi. Se voi ponnahtaa takaisin normaaliin asentoonsa ennen sahausta tai sen jälkeen ja osua sinuun tai laitteeseen, mikä voi aiheuttaa vamman.

- Raivaa avoin tila työalueen toiseen päähän ja aloita työskentely sieltä.
- Liiku säännöllistä kuviota noudattaen työalueen läpi. (Kuva 48)
- Liikuttamalla laitetta kokonaan vasemmalle ja oikealle raivaat 4–5 m (13–16 ft) leveän alueen jokaisella kierroksella.
- Raivaa 75 metrin (250 ft) pituudelta ennen kääntymistä ja takaisin palaamista. Kuljeta polttoainekamateria mukanasi.
- Liiku suuntaan, jossa sinun ei tarvitse ylittää oja ja esteitä enempää kuin on tarpeen.
- Liiku suuntaan, jossa tuuli saa leikatun kasvillisuuden putoamaan raivatulle alueelle. (Kuva 49)
- Liiku rinteitä myöten, älä ylös ja alas.

Ruohon raivaaminen ruohoterällä

1. Seiso haara-asennossa laitteen käytön aikana. Seiso tukevasti.
2. Anna tukikupin nojata kevyesti maata vasten. Se suojaa terää maakosketukselta.
3. Niitä ruoho oikealta vasemmalle suuntautuvalle sivuttaisella liikkeellä. Käytä leikkaamiseen terän vasenta puolta (kello 8:n ja 12:n välinen teräsektori). (Kuva 50)
4. Kallista terää vasemmalle, kun raivaat ruohoa.

Huomautus: Ruoho jää aumaksi.

5. Paluuliike on sivuttainen liike vasemmalta oikealle.
6. Työskentele rytmikkäästi.
7. Siirry eteenpäin ja pidä asentosi tukevana.
8. Pysäytä moottori.
9. Irrota laite valjaiden kiinnikkeestä.
10. Laske laite maahan.
11. Kerää leikkuujäte.

Puhdistaminen

(Kuva 51)

Saat parhaat tulokset seuraavasti:

- Pidä trimmeriä niin, että siimapää on hieman maanpinnan yläpuolella.
- Kallista siimapäätä hieman.
- Anna trimmerin siiman pään iskeä maahan esineiden ympärillä

Ruohon siistminen

1. Pidä siimapää aivan maanpinnan yläpuolella ja kallista sitä. Älä paina siimaa ruohoon. (Kuva 52)
2. Lyhennä siiman pituutta noin 10–12 cm (4–4,75").
3. Pienennä moottorin käyntinopeutta, jotta kasvit eivät vahingoitu.
4. Käytä 80 % täydestä kaasusta, kun leikkaat ruohoa esineiden läheltä. (Kuva 53)

Ruohon leikkaaminen

1. Varmista, että siima on maanpinnan suuntaisena, kun leikkaat. (Kuva 54)
2. Älä paina siimapäätä maahan. Maanpinta ja laite voivat vaurioitua.
3. Älä anna siimapään osua maahan jatkuvasti, sillä se voi vaurioittaa siimapäätä.
4. Käytä täyttää kaasua, kun leikkaat ruohoa liikuttamalla laitetta sivulta sivulle. Varmista, että siima on maanpinnan suuntaisena. (Kuva 55)

Ruohon lakaiseminen

Leikatun ruohon voi poistaa alueelta pyörivän trimmerin siiman aiheuttaman ilmapirran avulla.

1. Pidä siimapäätä ja siimaa maan suuntaisesti maan yläpuolella.
2. Anna täyskaasu.
3. Lakaise ruoho liikuttamalla siimapäätä puolelta toiselle.



VAROITUS: Puhdista siimapään kansi aina, kun asennat uuden siiman, epätasapainon ja kahvojen tärinän estämiseksi. Tarkista myös muut siimapään osat ja puhdista tarvittaessa.

Siiman vaihto

Katso tämän käyttöohjekirjan viimeinen sivu.

Huolto



VAROITUS: Lue ja sisäistä turvallisuutta käsittelevä luku ennen laitteen puhdistamista, korjaamista tai huoltamista.

jos et käytä laitetta joka päivä. Tee vain tästä käyttöohjekirjasta löytyvät huoltotyöt. Ota yhteyttä valtuutettuun huoltopisteeseen muiden, tästä käyttöohjekirjasta puuttuvien huoltotöiden osalta.

Huoltokaavio

Muista noudattaa huoltokaaviota. Välit on laskettu laitteen päivittäisen käytön perusteella. Ne ovat erilaiset,

Huoltokaavio	Päivittäin	Viikoittain	Kuukausittain
Puhdista ulkopinnat.	✓		
Puhdista ilmansuodatin. Vaihda tarvittaessa.	✓		
Tarkista valjaat.	✓		
Tarkista kaasuliipaisimen varmistin ja kaasun toiminta.	✓		
Tarkista kahva ja kahvasto.	✓		
Tarkista pysäytin.	✓		
Tarkista suojuukset.	✓		
Tarkista, että terä on terävä ja että siinä ei ole vaurioita. Asenna terä oikein keskiasentoon.	✓		
Tarkista siimapää.	✓		
Tarkista terälaite ja varmista, ettei se pyöri moottorin ollessa joutokäynnillä.	✓		
Tarkista terävarustuksen lukkomutteri.	✓		
Tarkista, ettei moottorista, polttoainesäiliöstä tai polttoaineletkuista vuoda polttoainetta.	✓		
Tarkista terän kuljetussuojus.	✓		
Tarkista ruuvit ja mutterit.	✓		
Tarkista käynnistysnarun kahva ja käynnistysnaru.		✓	
Tarkista tärinänvaimennuselementit.		✓	

Huoltokaavio	Päivittäin	Viikoittain	Kuukausittain
Puhdista kaasuttimen ulkoiset osat ja sen viereiset alueet.		✓	
Puhdista sytytystulpan ulkopinnat. Irrota tulppa ja tarkasta kärkiväli. Säädä väliksi 0,6–0,7 mm tai vaihda sytytystulppa. Asenna sytytystulppaan häiriösuodatin.		✓	
Puhdista jäähdytysjärjestelmä.		✓	
Tarkista kulmavaihteen voiteluaine. Lisää tarvittaessa.		✓	
Puhdista äänenvaimennin.			✓
Tarkista kytkin, kytkinjouset ja kytkinrumpu. Vaihdata osat tarvittaessa valtuutetussa huoltokorjaamossa.			✓
Tarkasta kaikki kaapelit ja liitännät.			✓
Vaihda sytytystulppa.			✓

Kaasuttimen säätäminen

Kaasuttimelle tehdään perussäätö tehtaalla koekäytön yhteydessä. Laitteen säätäminen on annettava pätevän henkilön suorittavaksi.

Äänenvaimentimen tarkistaminen



VAROITUS: Älä käytä laitetta, jonka äänenvaimennin on viallinen. Vaihda aina viallinen äänenvaimennin.



VAROITUS: Palovamman tai tulipalon vaara. Katalysaattorilla varustetut äänenvaimentimet kuumentuvat käytön aikana.



VAROITUS: Tulipalon vaara. Äänenvaimennin vaimentaa äänitasoa ja ohjaa pakokaasut käyttäjästä pois päin. Pakokaasut ovat kuumia ja voivat sisältää kipinöitä.



HUOMAUTUS: Jos kipinäsammutusverkko on vioittunut, se on vaihdettava. Älä käytä laitetta, jos äänenvaimentimen kipinäsammutusverkko puuttuu tai on viallinen.



HUOMAUTUS: Jos kipinäsammutusverkko on tukossa, laite kuumenee liikaa. Tämä vaurioittaa sylinteriä ja mäntää.

1. Varmista, ettei äänenvaimennin ole vaurioitunut.
2. Varmista, että äänenvaimennin on kiinnitetty oikein laitteeseen.

Joutokäyntinopeuden säätö

- Varmista, että ilmansuodatin on puhdas. Terälaite ei saa pyöriä joutokäynnillä.
- Säädä joutokäyntinopeus joutokäyntiruuvilla, joka on merkitty T-kirjaimella.
- Joutokäyntinopeus on oikea, kun moottori käy tasaisesti kaikilla asennoilla. Joutokäyntinopeuden on oltava pienempi kuin käyntinopeuden, jolla terälaite alkaa pyöriä.



VAROITUS: Jos joutokäyntiä ei voi säätää niin, ettei terälaite pyöri, ota yhteyttä jälleenmyyjäsi/huoltoliikkeeseesi. Älä käytä laitetta, ennen kuin se on säädetty oikein tai korjattu.

1. Kierrä joutokäyntiruuvia myötäpäivään, kunnes terälaite alkaa pyöriä.
2. Kierrä joutokäyntiruuvia vastapäivään, kunnes terälaite pysähtyy. (Kuva 56)

Jäähdytysjärjestelmä

Laitteessa on jäähdytysjärjestelmä, joka pitää käyttölämpötilan alhaisena.

Jäähdytysjärjestelmän osat:

(Kuva 57)

- Vauhtipyörän tuuletinsivert (A)
- Sylinterin jäähdytysrivat (B)
- Sylinterin kotelo (C) (johtaa jäähdytysilman sylinteriin)
- Äänenvaimentimen kansi (D)
- Suojus (E)

Jäähdytysjärjestelmän puhdistus



VAROITUS: Likainen tai tukkeutunut jäähdytysjärjestelmä aiheuttaa ylikuumentumista. Se vaurioittaa mäntää ja sylinteriä.

1. Puhdista jäähdytysjärjestelmän osat harjalla vähintään kerran viikossa.

Ilmansuodatin

- Puhdista suodatin 25 tunnin välein. Puhdista useammin tarvittaessa.
- Aseta rikastin rikastusasentoon. (Kuva 58)

Ilmansuodattimen puhdistaminen



HUOMAUTUS: Vaurioitunut, erittäin likainen tai polttoaineen kastelema ilmansuodatin on aina vaihdettava.

Jos käytät ilmansuodatinta pitkään, sitä ei voi puhdistaa kokonaan. Vaihda ilmansuodatin säännöllisin väliajoin.

1. Sulje rikastimen läppä siirtämällä rikastimen vipu ylös.
2. Irrota ilmansuodattimen kansi. (Kuva 59)
3. Irrota huopasuodatin ja ilmansuodatin.
4. Iske huopasuodatinta kevyesti kämmeneesi tai puhdista huopasuodatin paineilmalla.
5. Tarkista kumiiviesteen pinta. Vaihda kumiiviesteen suodatin, jos se on vaurioitunut.
6. Pese ilmansuodatin lämpimällä saippuavedellä.



HUOMAUTUS: Varmista, että huopasuodatin pysyy kuivana. Vesi vahingoittaa huopasuodatinta.

7. Käytä suodattimeen Husqvarna-kaksitahtioilyä. Poista liiallinen öljy ennen kuin asetat ilmansuodattimen takaisin paikalleen.



HUOMAUTUS: Älä käytä bensiiniä tai nelitahtimoottoreille tarkoitettua öljyä.

8. Vaihda ilmansuodatin, jos se on liian likainen, eikä sitä saa täysin puhtaaksi. Vaurioitunut ilmansuodatin on aina vaihdettava.
9. Puhdista myös suodattimen kannen sisäpinta. Käytä paineilmaa tai harjaa.
10. Varmista ennen asentamista, että suodatin on kuiva.

Polttoainesuodatin

Kun moottori ei saa tarpeeksi polttoainetta, varmista, että polttoainesäiliön korkki ja polttoainesuodatin (A) eivät ole tukossa. (Kuva 60)

Rasvan levitys kulmavaihteeseen

Varmista, että 3/4 kulmavaihteesta on täytetty rasvalla. (Kuva 61)

Sytytystulpan tarkistus



HUOMAUTUS: Käytä aina suositeltua sytytystulppaa. Väärä sytytystulpan tyyppi voi aiheuttaa laitteen vaurioitumisen.

- Tarkista sytytystulppa, jos moottorin teho on heikko, moottoria on vaikea saada käyntiin tai se ei toimi oikein joutokäyntinopeudella.
- Ehkäise ylimääräisen materiaalin joutuminen sytytystulpan elektrodien noudattamalla seuraavia ohjeita:
 - a) Varmista, että joutokäyntinopeus on säädetty oikein.
 - b) Varmista, että polttoaineseos on oikea.
 - c) Varmista, että ilmansuodatin on puhdas.
- Jos sytytystulppa on karstoittunut, puhdista se ja tarkista samalla, että kärkiväli on oikea, katso *Tekniset tiedot sivulla 83*. (Kuva 62)
- Vaihda sytytystulppa tarvittaessa.

Ruohoveitsen ja ruohoterän viilaaminen

1. Ruohoveitset ja -terät viilataan yksihakuisella lattaviilalla.
2. Viilaa tasaisesti ruohoveitsien ja -terien kaikki reunat, jotta tasapaino säilyy. (Kuva 63)

Vianmääritys

Käynnistäminen epäonnistui		
Tarkistus	Mahdollinen syy	Ratkaisu
Stop-painike	Pysäytysasento	Aseta pysäytin käynnistysasentoon.

Käynnistäminen epäonnistui		
Tarkistus	Mahdollinen syy	Ratkaisu
KytKentäkynnet	KytKentäkynnet lukittuneet	Säädä tai vaihda kytKentäkynnet.
		Puhdista kytKentäkynsien ympärillä oleva alue.
		Ota yhteyttä valtuutettuun huoltoliikkeeseen.
Polttoainesäiliö	Väärä polttoainetyyppi.	Tyhjennä se ja käytä oikeanlaista polttoainetta.
Kaasutin	Joutokäynnin säätö.	Joutokäynnin säätö suoritetaan ruuvilla, joka on merkitty T-kirjaimella.
Sytytys (ei kipinää)	Sytytystulppa liikainen tai märkä.	Varmista, että sytytystulppa on kuiva ja puhdas.
	Sytytystulpan kärkiväli on virheellinen.	Puhdista sytytystulppa. Tarkista, että kärkiväli on oikea. Varmista, että sytytystulppa on varustettu häiriösuodattimella.
		Tarkasta oikea kärkiväli teknisistä tiedoista.
Sytytystulppa	Sytytystulppa on löysä.	Kiristä sytytystulppa.

Mootori käynnistyy, mutta ei pysy käynnissä.		
Tarkistus	Mahdollinen syy	Ratkaisu
Polttoainesäiliö	Väärä polttoainetyyppi.	Tyhjennä se ja käytä oikeanlaista polttoainetta.
Kaasutin	Mootori ei toimi joutokäynnillä oikein.	Ota yhteyttä huoltoliikkeeseen.
ilmansuodatin	Ilmansuodatin tukossa.	Puhdista ilmansuodatin.

Kuljetus ja säilytys

- Suojaa varusteet kuljetuksen ajaksi vaurioiden ja onnettomuuksien estämiseksi.
- Säilytä laitetta ja varusteita kuivassa paikassa, jossa lämpötila ei laske pakkasen puolelle.
- Puhdista tuote.
- Vaihda tai korjaa vaurioituneet komponentit.
- Käytä laitteessa oikeanlaista suojusta, joka ei kerää kosteutta.
- Pidä laite kiinnitettynä kuljetuksen aikana.

Tekniset tiedot

	333R Mark II
Moottori	
Sylinteritilavuus, cm ³	32,6
Joutokäyntinopeus, r/min	3 000 ± 300
Suosittelu enimmäisnopeus, r/min	9 100
Käyttöakselin pyörimisnopeus, r/min	6 700
Standardin ISO 8893 mukainen moottorin enimmäisteho, kW/hv @ r/min	1,0/1,3 @ 7 000
Polttoaine-/voitelujärjestelmä	
Sytytystulppa	NGK BPMR7A/HQT-1
Kärkiväli, mm	0,6-0,7
Polttoaine-/voitelujärjestelmä	
Polttoainesäiliön tilavuus, l/cm ³	1,1/1 100
Paino	
Paino, kg	7,2
Melupäästöt¹³	
Äänentehotaso, mitattu dB(A)	106,9
Äänentehotaso, taattu L _{WA} dB(A)	108
Äänitasot¹⁴	
Ekvivalentti äänenpainetaso käyttäjän korvan tasalla, dB(A):	
Varustettu siimapäällä	96,9
Tärinätasot¹⁵	
Vastaavat tärinätasot, a _{hv,eq}	
Varustettu siimapäällä, vasen/oikea kahva, m/s ²	6,1/6,2

¹³ Melupäästö ympäristöön äänentehona (L_{WA}) EY-direktiivin 2000/14/EY mukaisesti mitattuna. Laitteen ilmoitettu äänentehotaso on mitattu käyttäen alkuperäistä terälaitetta, joka antaa suurimman äänentehotason. Taatun ja mitatun äänitehon erona on se, että taattu ääniteho sisältää myös mitatun tuloksen hajonnan ja vaihtelun saman mallin eri koneiden välillä direktiivin 2000/14/EY mukaisesti.

¹⁴ Ilmoitetuilla tiedoilla vastaavasta laitteen äänenpainetasosta tyypillinen tilastollinen hajonta (vakiopoikkeama) on 2,5 dB(A).

¹⁵ Ilmoitetuilla tiedoilla vastaavasta tärinätasosta tyypillinen tilastollinen hajonta (vakiopoikkeama) on 1,5 m/s².

Tarvikkeet

333R Mark II		
Hyväksytyt lisävarusteet	Tyyppi	Terälaitteen suojus
Ruohoterä/ ruohoveitsi	Multi 330-2 (Ø 330 2-hampainen)	593 70 66-01
	Multi 255-3 (Ø 255 3-hampainen)	593 70 66-01
	Grass 275-4 (Ø 275 4-hampainen)	593 70 66-01
	Grass 255-4 1" (Ø 255 4-hampainen)	593 70 66-01
Siimapää	593707601	593 70 66-01
Tukikuppi	Kiinteä	-

EY-vaatimustenmukaisuusvakuutus

Julkaisija: Husqvarna AB, SE-561 82 Huskvarna, Ruotsi, puh.: +46-36-146500.

Husqvarna AB ottaa täyden vastuun ilmoituksen kohteesta: Bensiniikäyttöinen trimmeri ja/tai ruuhoraivuri, sarja GZ32B, johon sisältyvät mallit **Husqvarna 333R Mark II**, vuoden 2019 sarjanumeroista alkaen. Sarjan numero ja mallinumero on ilmoitettu selvästi arvokilvessä vuoden yhteydessä ennen sarjanumeroa.

Edellä kuvattu ilmoituksen kohde on seuraavien neuvoston direktiivien mukainen:

- 17. toukokuuta 2006 annettu konedirektiivi **2006/42/EY**
- 26. helmikuuta 2014 annettu direktiivi **2014/30/EY** sähkömagneettisesta yhteensopivuudesta.
- 8. toukokuuta 2000 annettu direktiivi **2000/14/EY**, joka koskee melupäästöjä ympäristöön.
- 8. kesäkuuta 2011 annettu direktiivi **2011/65/EU** tiettyjen vaarallisten aineiden käytön rajoittamisesta

Ilmoitetut äänenvoimakkuusarvot on kerrottu käyttöohjeen teknisten tietojen osiossa direktiivin liitteen V mukaisesti.

Seuraavia standardeja on sovellettu:

EN ISO 11806-1:2011, EN ISO 14982:2009, EN ISO 12100:2010, EN IEC 63000:2018

TÜV Rheinland LGA Products GmbH, Tillystrasse 2, D-90431 Nürnberg, Saksa, 0197, on suorittanut Husqvarna AB:lle vapaaehtoisen tyyppitarkastuksen ja tuottanut näin Euroopan parlamentin ja neuvoston konedirektiivin 2006/42/EY mukaisen vaatimustenmukaisuusvakuutuksen AM 50447165. Vakuutus pätee kaikkiin valmistuspaikkoihin ja -maihin tuotteessa ilmoitettujen tietojen mukaisesti. Oheinen ruohotrimmeri/ruuhoraivuri on tarkistetun mallikkappaleen mukainen.

Husqvarna AB, Huskvarna, Ruotsi, 2019-09-16



Pär Martinsson, kehityspäällikkö (Husqvarna AB:n valtuutettu ja teknisestä dokumentaatiosta vastaava edustaja)

Inhalt

Einleitung.....	86	Fehlerbehebung.....	100
Sicherheit.....	87	Transport und Lagerung.....	101
Montage.....	92	Technische Daten.....	101
Betrieb.....	94	Zubehör.....	102
Wartung.....	97	EU-Konformitätserklärung.....	103

Einleitung

Gerätebeschreibung

Dieses Gerät ist ein Rasentrimmer/eine Motorsense mit Verbrennungsmotor.

Wir arbeiten laufend daran, Ihre Sicherheit und die Effektivität während des Betriebs zu verbessern. Ihr Servicehändler steht Ihnen gern für weitere Informationen zur Verfügung.

Verwendungszweck

Das Gerät kann mit einer Grasklinge oder einem Trimmerkopf zum Schneiden unterschiedlicher

Geräteübersicht

(Abb. 1)

1. Einfüllöffnung für Schmierfett, Winkelgetriebe
2. Winkelgetriebe
3. Schutz für die Schneidausrüstung
4. Führungsrohr
5. Lenker
6. Startgasknopf
7. Stoppschalter
8. Gashebel
9. Gashebelsperre
10. Lenkerklemme
11. Aufhängöse
12. Kupplungsdeckel
13. Zündkappe und Zündkerze
14. Kraftstoffpumpenblase
15. Kraftstofftank
16. Schalldämpferabdeckung
17. Zylinderdeckel
18. Luftfilterdeckel
19. Choke-Hebel
20. Startseilgriff
21. Sperrstift
22. Inbusschlüssel
23. Schraubenschlüssel
24. Steckschlüssel
25. Trimmerkopf

Bewüchse verwendet werden. Verwenden Sie das Gerät nicht für andere Zwecke als Grastrimmen und Grasfreischneiden. Verwenden Sie zum Schneiden von Gras eine Grasklinge oder einen Trimmerkopf.

Hinweis: Nationale oder regionale Bestimmungen regeln ggf. die Verwendung. Die festgelegten Bestimmungen erfüllen.

26. Betriebsanleitung
27. Mitnehmerkad
28. Tragegurt
29. Sicherungsmutter
30. Stützkappe
31. Stützflansch

Symbole auf dem Gerät

(Abb. 2) **WARNUNG!** Dieses Gerät ist gefährlich. Wenn das Gerät nicht sorgfältig und ordnungsgemäß verwendet wird, kann es zu Verletzungen oder zum Tod des Bedieners oder anderer Personen kommen. Zur Vermeidung von Verletzungen des Bedieners oder umstehender Personen lesen und befolgen Sie alle Sicherheitshinweise in der Bedienungsanleitung.

(Abb. 3) Lesen Sie die Bedienungsanleitung sorgfältig durch, und machen Sie sich vor der Benutzung mit dem Inhalt vertraut.

(Abb. 4) Dieses Gerät entspricht den geltenden EG-Richtlinien.

(Abb. 5) Tragen Sie dort, wo Gegenstände auf Sie fallen können, einen Schutzhelm. Tragen Sie einen zugelassenen Gehörschutz.

Tragen Sie einen zugelassenen Augenschutz.

- (Abb. 6) Tragen Sie zugelassene Schutzhandschuhe.
- (Abb. 7) Tragen Sie robuste und rutschfeste Stiefel.
- (Abb. 8) Das Gerät kann Objekte umherschleudern und Verletzungen verursachen.
- (Abb. 9) Maximale Drehzahl der Abtriebswelle.
- (Abb. 10) Halten Sie während des Betriebs des Gerätes einen Mindestabstand von 15 m (50 ft) zu Personen oder Tieren ein.
- (Abb. 11) Falls die Schneidaurüstung auf einen Gegenstand trifft, der nicht sofort geschnitten wird, besteht die Gefahr eines Klingenstoßes. Das Gerät kann Körperteile abtrennen. Halten Sie während des Betriebs des Gerätes einen Mindestabstand von 15 m (50 ft) zu Personen oder Tieren ein.
- (Abb. 12) Kraftstoffpumpenblase.
- (Abb. 13) Die Richtung zum Schließen des Chokes.
- (Abb. 14) Die Richtung zum Öffnen des Chokes.
- (Abb. 15) Umweltbelastende Geräuschemissionen gemäß der entsprechenden EG-Richtlinie 2000/14/EG und der australischen „Protection of the Environment Operations (Noise Control) Regulation 2017“ (Umweltschutz-/Lärmschutzbestimmung) von New South Wales. Daten zu Geräuschemissionen sind auf dem

Geräteschild und im Abschnitt *Technische Daten* angegeben.

yyyywwxx Auf dem Typenschild ist die Seriennummer angegeben. **yyyy** ist das Produktionsjahr, **ww** steht für die Produktionswoche.

Hinweis: Weitere Symbole/Aufkleber auf dem Gerät beziehen sich auf die Zertifizierungsanforderungen für andere kommerzielle Bereiche.

Emissionen nach Euro V



WARNUNG: Bei jeglichen Manipulationen des Motors erlischt die EU-Typgenehmigung für dieses Produkt.

Produkthaftung

Im Sinne der Produkthaftungsgesetze übernehmen wir keine Haftung für Schäden, die unser Gerät verursacht, wenn...

- das Gerät nicht ordnungsgemäß repariert wird.
- das Gerät mit Teilen repariert wird, die nicht vom Hersteller stammen oder nicht vom Hersteller zugelassen sind.
- ein Zubehörteil mit dem Gerät verwendet wird, das nicht vom Hersteller stammt oder nicht vom Hersteller zugelassen ist.
- das Gerät nicht bei einem zugelassenen Service Center oder von einem zugelassenen Fachmann repariert wird.

Sicherheit

Sicherheitsdefinitionen

Die nachstehenden Definitionen geben den Schweregrad für jedes Signalwort an.



WARNUNG: Personenschäden.



ACHTUNG: Schäden am Gerät.

Hinweis: Diese Informationen erleichtern die Verwendung des Geräts.

Allgemeine Sicherheitshinweise



WARNUNG: Lesen Sie die folgenden Warnhinweise, bevor Sie das Gerät benutzen.

- Verwenden Sie das Gerät ordnungsgemäß. Eine falsche Verwendung kann zu schweren bis tödlichen Verletzungen führen. Verwenden Sie das Gerät nur für die in dieser Betriebsanleitung aufgeführten Arbeiten. Verwenden Sie das Gerät nicht für andere Aufgaben.
- Beachten Sie die Anweisungen in dieser Bedienungsanleitung. Beachten Sie die Symbole und die Sicherheitshinweise. Die Nichtbeachtung der Anweisungen und Symbole kann zu Verletzungen oder zum Tod führen.
- Werfen Sie diese Bedienungsanleitung nicht weg. Verwenden Sie die Anweisungen für das Zusammensetzen und den Betrieb, und halten Sie Ihr Gerät in gutem Zustand. Befolgen Sie die Anweisungen für die korrekte Installation von Anbaugeräten und Zubehörteilen. Verwenden Sie ausschließlich zugelassene Anbaugeräte und Zubehörteile.
- Verwenden Sie das Gerät nicht, wenn es beschädigt ist. Halten Sie sich an den Wartungsplan. Führen Sie nur diejenigen Wartungsarbeiten aus, die Sie in den Anweisungen in dieser Bedienungsanleitung finden.

- Alle sonstigen Wartungsarbeiten müssen von einer autorisierten Servicewerkstatt durchgeführt werden.
- Diese Bedienungsanleitung kann nicht alle Situationen abdecken, die bei der Verwendung des Geräts auftreten können. Seien Sie immer vorsichtig und arbeiten Sie mit gesundem Menschenverstand. Führen Sie keine Arbeiten mit dem Gerät oder Wartungen am Gerät durch, wenn Sie sich in einer Situation unsicher sind. Wenden Sie sich an einen Produktfachmann, Ihren Fachhändler, Ihren Service Vertreter oder das autorisierte Service Center für weitere Informationen.
 - Ziehen Sie den Zündkerzenstecker ab, bevor Sie das Gerät zusammenbauen, einlagern oder warten.
 - Verwenden Sie das Gerät nicht, wenn es nicht mehr der ursprünglichen Spezifikation entspricht. Ändern Sie kein Teil des Geräts ohne Genehmigung des Herstellers. Verwenden Sie nur Teile, die vom Gerätehersteller zugelassen sind. Eine falsche Wartung kann zu schweren bis tödlichen Verletzungen führen.
 - Atmen Sie die Abgase des Motors nicht ein. Das Einatmen der Motorabgase über längere Zeit kann eine Gefahr für die Gesundheit darstellen.
 - Das Gerät sollte nicht im Innenbereich oder in der Nähe von feuergefährlichen Stoffen gestartet werden. Die Abgase sind heiß und können Funken erzeugen, die einen Brand verursachen können. Eine mangelhafte Luftzirkulation kann zu schweren oder tödlichen Verletzungen durch Ersticken oder eine Kohlenmonoxidvergiftung führen.
 - Wenn Sie das Gerät nutzen, erzeugt der Motor ein elektromagnetisches Feld. Das elektromagnetische Feld kann medizinische Implantate beschädigen. Sprechen Sie vor der Inbetriebnahme des Geräts mit Ihrem Arzt und dem Hersteller des medizinischen Implantats.
 - Lassen Sie nicht zu, dass Kinder das Gerät verwenden. Erlauben Sie nicht, dass Personen ohne Kenntnis der Anweisungen das Gerät bedienen.
 - Stellen Sie sicher, dass Personen mit verminderter physischer oder psychischer Leistungsfähigkeit dieses Gerät nicht unbeobachtet verwenden. Es muss immer ein verantwortlicher Erwachsener anwesend sein.
 - Verschließen Sie das Gerät in einem Bereich, zum dem Kinder und nicht autorisierte Personen keinen Zugang haben.
 - Das Gerät kann Objekte auswerfen und Verletzungen verursachen. Beachten Sie die Sicherheitshinweise, um das Risiko von Verletzungen oder Tod zu verringern.
 - Entfernen Sie sich nicht vom Gerät, wenn der Motor eingeschaltet ist.
 - Der Bediener des Geräts trägt bei einem Unfall die Verantwortung.
 - Überprüfen Sie vor dem Gebrauch das Gerät auf schadhafte Teile.

- Achten Sie vor dem Gebrauch des Geräts darauf, einen Mindestabstand von 15 m von anderen Personen oder von Tieren einzuhalten. Stellen Sie sicher, dass Personen im angrenzenden Bereich wissen, dass Sie das Gerät benutzen.
- Halten Sie sich an nationale und lokale gesetzliche Bestimmungen. Diese können den Betrieb des Geräts unter bestimmten Bedingungen verhindern oder einschränken.
- Verwenden Sie das Gerät nicht, wenn Sie müde sind oder unter Einfluss von Alkohol, Drogen oder Medikamenten stehen, die Ihre Sehkraft, Aufmerksamkeit, Körperkontrolle oder Ihr Urteilsvermögen beeinträchtigen könnten.

Sicherheitshinweise für den Betrieb

- Stellen Sie sicher, dass das Gerät vollständig zusammengebaut ist, bevor Sie es verwenden.
- Stellen Sie das Gerät vor dem Einschalten in einem Abstand von mindestens 3 m (10 ft.) von der Stelle ab, wo Sie zuvor den Kraftstofftank gefüllt haben. Stellen Sie das Gerät auf einer ebenen Oberfläche ab. Stellen Sie sicher, dass die Schneidausrüstung nicht den Boden oder ein anderes Objekt berührt.
- Das Gerät kann Objekte umherschleudern und Augenverletzungen verursachen. Tragen Sie immer einen zugelassenen Augenschutz, wenn Sie mit dem Gerät arbeiten.
- Achten Sie darauf, dass sich während der Arbeiten kein Kind unbemerkt dem Gerät nähert.
- Benutzen Sie das Gerät nicht, wenn sich Personen im Arbeitsbereich befinden. Halten Sie das Gerät an, wenn eine Person den Arbeitsbereich betritt.
- Stellen Sie sicher, dass Sie immer die Kontrolle über das Gerät behalten.
- Verwenden Sie das Gerät nicht, wenn Sie bei einem Unfall keine Hilfe holen können. Vergewissern Sie sich immer, dass Dritte von Ihren Arbeiten wissen, bevor Sie das Gerät in Betrieb nehmen.
- Schauen Sie sich immer nach Personen und Tieren im Sicherheitsbereich um, bevor Sie sich mit dem Gerät herumdrehen.
- Entfernen Sie alle unerwünschten Materialien aus dem Arbeitsbereich, bevor Sie beginnen. Wenn die Schneidausrüstung gegen ein Objekt stößt, kann das Objekt umhergeschleudert werden und Verletzungen oder Schäden verursachen. Unerwünschtes Material kann sich um die Schneidausrüstung wickeln und Schäden verursachen.
- Verwenden Sie das Gerät nicht bei schlechtem Wetter (Nebel, Regen oder starke Winde, Gewittergefahr oder sonstigen Schlechtwetterbedingungen). Bei schlechtem Wetter könnten sich gefährliche Bedingungen (z. B. rutschige Bodenflächen) einstellen.
- Stellen Sie sicher, dass Sie sich beim Arbeiten frei bewegen und stabil stehen können.

(Abb. 16)

- Vermeiden Sie Situationen, in denen Sie fallen könnten, wenn Sie mit dem Gerät arbeiten. Neigen Sie sich nicht bei der Arbeit mit dem Gerät.
- Halten Sie das Gerät immer mit beiden Händen fest. Halten Sie das Gerät auf der rechten Seite des Körpers.

(Abb. 17)

- Betreiben Sie das Gerät mit der Schneidausrüstung unter Hüfthöhe.
- Wenn sich beim Motorstart der Choke in der Choke-Stellung befindet, beginnt sich die Schneidausrüstung zu drehen.
- Berühren Sie das Winkelgetriebe nicht direkt nach dem Abstellen des Motors. Das Winkelgetriebe ist nach dem Abstellen des Motors noch heiß. Heiße Stellen können zu Verletzungen führen.
- Stellen Sie den Motor ab, bevor Sie das Gerät transportieren.
- Legen Sie das Gerät auf keinen Fall ab, solange der Motor läuft.
- Stellen Sie vor dem Entfernen unerwünschter Materialien den Motor ab und warten Sie, bis die Schneidausrüstung stillsteht. Lassen Sie die Schneidausrüstung anhalten, bevor Sie oder ein Helfer das geschnittene Material entfernen.

Persönliche Schutzausrüstung



WARNUNG: Lesen Sie die folgenden Warnhinweise, bevor Sie das Gerät benutzen.

- Verwenden Sie immer geeignete persönliche Schutzausrüstung bei der Benutzung des Geräts. Das Tragen persönlicher Schutzausrüstung schließt das Risiko von Verletzungen nicht aus. Das Tragen persönlicher Schutzausrüstung verringert das Ausmaß der Verletzungen bei einem Unfall.
- Tragen Sie immer einen zugelassenen Augenschutz beim Arbeiten mit dem Gerät.
- Arbeiten Sie mit dem Gerät nicht barfuß oder mit offenen Schuhen. Tragen Sie stets robuste und rutschfeste Schuhe.
- Tragen Sie schwere, lange Hosen.
- Tragen Sie bei Bedarf auch zugelassene Schutzhandschuhe.
- Tragen Sie einen Helm, wenn Ihnen Gegenstände auf den Kopf fallen könnten.
- Tragen Sie immer einen zugelassenen Gehörschutz beim Arbeiten mit dem Gerät. Lärmbelastung über einen längeren Zeitraum kann zu lärmbedingten Hörschäden führen.
- Vergewissern Sie sich, dass Sie einen Erste-Hilfe-Kasten griffbereit haben.

Schutzvorrichtungen am Gerät

- Achten Sie darauf, das Gerät regelmäßig zu warten.
 - Dies erhöht die Lebensdauer des Geräts.

- Die Gefahr von Unfällen sinkt.

Lassen Sie einen Vertragshändler oder ein autorisiertes Service Center das Gerät regelmäßig überprüfen, um Einstellungen oder Reparaturen vorzunehmen.

- Benutzen Sie kein Gerät mit defekten Schutzvorrichtungen. Wenn das Gerät beschädigt ist, wenden Sie sich an ein autorisiertes Service Center.

Gashebelsperre

Die Gashebelsperre (A) verhindert ein versehentliches Auslösen des Gashebels (B). Drücken Sie die Gashebelsperre (A), um den Gashebel (B) freizugeben. Wenn Sie den Griff loslassen, kehren Gashebelsperre (A) und Gashebel (B) wieder in die Ausgangsstellung zurück.

(Abb. 18)

Diese Bewegung wird von zwei isolierten Rückstellfedern gesteuert. Dies bedeutet, dass der Gashebel (B) in Leerlaufstellung automatisch gesperrt wird.

1. Stellen Sie sicher, dass der Gashebel (B) im Leerlauf gesperrt wird, wenn Sie die Gashebelsperre (A) lösen.
2. Drücken Sie die Gashebelsperre (A), und kontrollieren Sie, ob sie beim Loslassen in die Ausgangsstellung zurückkehrt.
3. Drücken Sie den Gashebel (B), und kontrollieren Sie, ob er beim Loslassen in die Ausgangsstellung zurückkehrt.

Starten Sie den Motor, und geben Sie Vollgas. Lassen Sie den Gashebel (B) los, und kontrollieren Sie, ob die Schneidausrüstung stehen bleibt. Wenn sich die Schneidausrüstung dreht, während der Gashebel auf Leerlauf steht, überprüfen Sie die Einstellschraube für den Leerlauf am Vergaser.

Stopp-Schalter

Starten Sie den Motor. Vergewissern Sie sich, dass der Motor anhält, wenn Sie den Schalter auf die Stopp-Position stellen.

(Abb. 19)

Schutz für die Schneidausrüstung



WARNUNG: Verwenden Sie unter keinen Umständen eine Schneidausrüstung ohne einen zugelassenen Schutz. Wenn ein falscher oder defekter Schutz montiert wird, können dadurch schwere Verletzungen verursacht werden.

Die Schutzvorrichtung der Schneidausrüstung verhindert, dass ein loser Fremdkörper in Richtung des Bedieners geschleudert wird. Überprüfen Sie den Schutz der Schneidausrüstung auf Beschädigung und

ersetzen Sie ihn gegebenenfalls. Verwenden Sie nur die zugelassene Schutzvorrichtung für die Schneid-ausrüstung.

(Abb. 20)

So prüfen Sie den Schnelllösemechanismus



WARNUNG: Benutzen Sie keinen Tragegurt, der einen fehlerhaften Schnelllösemechanismus hat.

Der Schnelllösemechanismus lässt den Bediener im Notfall das Produkt schnell vom Tragegurt entfernen.

1. Stoppen Sie den Motor.
2. Führen Sie eine Sichtkontrolle auf Beschädigungen (z. B. Risse) durch.
3. Lösen Sie den Schnelllösemechanismus und befestigen Sie ihn wieder, um sicherzustellen, dass er richtig funktioniert. (Abb. 21)

Schalldämpfer

(Abb. 22)

Der Schalldämpfer senkt den Geräuschpegel auf ein Mindestmaß und hält die Abgase des Motors vom Bediener fern.

- Verwenden Sie keinen Motor mit defektem Schalldämpfer. Ein beschädigter Schalldämpfer erhöht den Geräuschpegel und die Brandgefahr. Halten Sie stets einen Feuerlöscher griffbereit.
- Überprüfen Sie regelmäßig, ob der Schalldämpfer mit dem Gerät verbunden ist.
- Berühren Sie den Motor oder den Schalldämpfer nicht, solange der Motor eingeschaltet ist. Warten Sie nach dem Abstellen des Motors eine Weile, bevor Sie den Motor oder den Schalldämpfer berühren. Heiße Oberflächen können zu Verletzungen führen.
- Ein heißer Schalldämpfer kann einen Brand verursachen. Seien Sie vorsichtig, wenn Sie das Gerät in der Nähe von entzündlichen Flüssigkeiten oder Gasen verwenden.
- Berühren Sie keine Teile im Schalldämpfer, wenn der Schalldämpfer beschädigt ist. Diese Teile können krebserregende Stoffe enthalten.

So befestigen und entfernen Sie die Sicherungsmutter



WARNUNG: Stellen Sie den Motor ab, tragen Sie Schutzhandschuhe, und achten Sie auf die scharfen Kanten der Schneid-ausrüstung.

Die Kontermutter wird zum Sichern bestimmter Schneid-ausrüstungen verwendet. Die Kontermutter hat ein Linksgewinde.

- Ziehen Sie bei der Montage die Kontermutter entgegen der Rotationsrichtung der Schneid-ausrüstung an.
- Lösen Sie bei der Demontage der Kontermutter die Kontermutter in Rotationsrichtung der Schneid-ausrüstung.
- Verwenden Sie zum Lösen und Anziehen der Kontermutter einen Steckschlüssel mit langem Schaft. Der Pfeil in der Abbildung zeigt den Bereich, wo Sie den Steckschlüssel ansetzen können. (Abb. 23)



WARNUNG: Beim Lösen und Anziehen der Kontermutter besteht Gefahr, sich an der Klinge zu verletzen. Während dieses Vorgangs müssen Sie stets sicherstellen, dass Sie der Klingenschutz vor Verletzungen an der Hand schützt.

Hinweis: Stellen Sie sicher, dass Sie die Sicherungsmutter nicht von Hand drehen können. Ersetzen Sie die Mutter, wenn die Nylonsicherung nicht über einen Widerstand von mindestens 1,5 Nm verfügt. Nachdem sie ca. 10 Mal aufgeschraubt wurde, müssen Sie die Kontermutter ersetzen.

Schneid-ausrüstung

Wählen und warten Sie die Schneid-ausrüstung, um:

- Maximale Schneidleistung zu erreichen
- Die Lebensdauer der Schneid-ausrüstung zu erhöhen.
- Befolgen Sie die Kontroll-, Wartungs- und Service-Anweisungen für den Schalldämpfer.
- Verwenden Sie immer die empfohlene Schutzvorrichtung für die Schneid-ausrüstung. Siehe Technische Daten.



WARNUNG: Die Schneid-ausrüstung immer nur mit dem von uns empfohlenen Schutz verwenden! Siehe Kapitel Technische Daten. Informationen zum korrekten Einlegen des Trimmerfadens und zur Wahl des richtigen Fadendurchmessers finden Sie in den Anweisungen für die Schneid-ausrüstung.



WARNUNG: Eine falsche Schneid-ausrüstung kann die Unfallgefahr erhöhen.



WARNUNG: Stellen Sie den Motor immer ab, bevor irgendwelche Arbeiten an der Schneid-ausrüstung ausgeführt werden. Diese rotiert noch weiter, nachdem der Gashebel losgelassen wurde. Kontrollieren Sie, ob die Schneid-ausrüstung völlig stillsteht. Ziehen Sie die Zündkappe ab,

bevor Sie mit der Arbeit an der Schneidausrüstung beginnen.

Schneidausrüstung

- Verwenden Sie zum Schneiden von dichtem Gras eine Grasklinge.
(Abb. 24)
- Verwenden Sie zum Trimmen von Rasen den Trimmerkopf.
(Abb. 25)
- Eine falsch geschärfte oder beschädigte Klinge erhöht die Unfallgefahr. Sorgen Sie dafür, dass die Schneidzähne der Klinge stets gut und ordnungsgemäß geschärft sind. Befolgen Sie die Anweisungen, und verwenden Sie die empfohlene Schärflehre.
- Kontrollieren Sie die Schneidausrüstung auf Beschädigung und Risse. Ersetzen Sie die Schneidausrüstung, wenn sie beschädigt ist.
- Verwenden Sie die Schneidausrüstung immer nur mit dem empfohlenen Schutz. Siehe *Zubehör auf Seite 102*.

Trimmerkopf



WARNUNG: Achten Sie stets darauf, dass der Trimmerfaden fest und gleichmäßig auf die Rolle gewickelt wird, um gesundheitsschädliche Vibrationen zu vermeiden.

(Abb. 26)

- Verwenden Sie nur empfohlene Trimmerköpfe und -fäden.
- Benutzen Sie nur empfohlene Schneidausrüstung.
- Ein kleineres Gerät erfordert kleine Trimmerköpfe und umgekehrt.
- Die Länge des Trimmerfadens ist wichtig. Bei gleichem Fadendurchmesser erfordert ein längerer Trimmerfaden eine größere Motorleistung als ein kurzer.
- Achten Sie darauf, dass das Messer am Trimmerschutz intakt ist. Dieses schneidet den Trimmerfaden auf die richtige Länge.
- Weichen Sie den Trimmerfaden vor der Verwendung für einige Tage in Wasser ein, um die Lebensdauer zu erhöhen.

Grasklingen und Grasmesser

- Verwenden Sie das Gerät mit einer zugelassenen Grasklinge. Verwenden Sie keine Grasklinge ohne eine korrekte Installation aller erforderlichen Teile. Stellen Sie sicher, dass die Installation abgeschlossen ist und dass die richtigen Teile verwendet werden. Eine fehlerhafte Installation kann dazu führen, dass die Klinge sich löst und schwere Verletzungen des Bedieners oder umstehender Personen verursacht.

- Tragen Sie bei der Handhabung und bei der Wartung der Klinge Schutzhandschuhe.
- Verwenden Sie beim Bedienen eines Geräts mit Grasklinge einen Kopfschutz.
- Grasklingen und Grasmesser werden zum Mähen von grobem Gras verwendet.
- Eine Grasklinge kann zu Verletzungen führen, während sie weiter dreht, nachdem der Motor gestoppt oder der Gashebel losgelassen wurde. Stellen Sie sicher, dass die Klinge vollständig zum Stillstand gekommen ist, bevor Sie Wartungsarbeiten vornehmen.
- Stellen Sie den Motor immer ab, bevor irgendwelche Arbeiten an der Schneidausrüstung ausgeführt werden. Stellen Sie sicher, dass die Schneidausrüstung vollständig zum Stillstand gekommen ist. Ziehen Sie das Zündkerzenkabel von der Zündkerze ab.
- Verwenden Sie nur zugelassene Schneidausrüstung oder eine korrekt geschärfte Klinge.
- Halten Sie die Schneidzähne der Klinge stets korrekt und gut geschärft!
- Verwenden Sie keine beschädigte Schneidausrüstung.
- Befestigen Sie für Transport und Lagerung des Geräts den Transportschutz an der Klinge.

Klingenstoß

- Ein Klingenstoß ist eine plötzliche Bewegung des Geräts zur Seite, nach vorn oder nach hinten. Ein Klingenstoß tritt auf, wenn die Grasklinge auf ein Objekt trifft, das nicht geschnitten werden kann. In Bereichen, in denen das zu schneidende Material schwer zu sehen ist, ist das Risiko eines Klingenstoßes erhöht.
- Wenn ein Klingenstoß auftritt, besteht das Risiko, dass das Gerät oder der Bediener ihre Position ändern. Eine sich bewegende Klinge kann umstehende Personen treffen und Verletzungen verursachen.
- Entsorgen Sie verbogene, gerissene oder beschädigte Klingen.
- Arbeiten Sie stets mit einer gut geschärften Klinge. Die Gefahr eines Klingenstoßes nimmt zu, wenn die Klinge nicht scharf ist.

Sicherer Umgang mit Kraftstoff

- Starten Sie das Gerät nicht, wenn sich Kraftstoff oder Öl darauf befindet. Entfernen Sie den unerwünschten Kraftstoff bzw. das Öl, und lassen Sie das Gerät trocknen. Entfernen Sie unerwünschten Kraftstoff aus dem Gerät.
- Wechseln Sie sofort die Kleidung, wenn Sie Kraftstoff darauf verschüttet haben.
- Lassen Sie keinen Kraftstoff auf Ihren Körper gelangen, denn dies kann zu Verletzungen führen. Wenn Kraftstoff auf Ihre Haut gelangt, waschen Sie diesen mit Wasser und Seife ab.

- Starten Sie den Motor niemals, wenn Sie Öl oder Kraftstoff auf das Gerät oder auf Ihren Körper verschüttet haben.
- Starten Sie das Gerät nicht, wenn der Motor undicht ist. Überprüfen Sie den Motor regelmäßig auf Undichtigkeiten.
- Gehen Sie vorsichtig mit Kraftstoff um. Kraftstoff ist feuergefährlich, und die Dämpfe sind explosiv und können zu Verletzungen oder sogar zum Tod führen.
- Atmen Sie die Kraftstoffdämpfe nicht ein, denn sie sind gesundheitsschädigend. Achten Sie auf ausreichende Belüftung.
- Rauchen Sie nicht in der Nähe des Kraftstoffs oder des Motors.
- Stellen Sie keine heißen Gegenstände in der Nähe des Kraftstoffs oder Motors ab.
- Füllen Sie keinen Kraftstoff nach, während der Motor läuft.
- Vergewissern Sie sich, dass der Motor abgekühlt ist, bevor Sie Kraftstoff nachfüllen.
- Öffnen Sie vor dem Nachfüllen den Tankdeckel langsam, und lassen Sie den Druck vorsichtig entweichen.
- Füllen Sie keinen Kraftstoff in den Motor, wenn Sie sich in einem Innenraum befinden. Eine mangelhafte Luftzirkulation kann zu schweren oder tödlichen Verletzungen durch Ersticken oder eine Kohlenmonoxidvergiftung führen.
- Drehen Sie den Tankdeckel sorgfältig zu, da ansonsten Brandgefahr besteht.
- Stellen Sie das Gerät vor dem Einschalten in einem Abstand von mindestens 3 m von der Stelle auf, wo Sie den Tank befüllt haben.
- Überfüllen Sie den Kraftstofftank nicht.
- Stellen Sie sicher, dass kein Kraftstoff austreten kann, wenn Sie das Gerät oder den Kraftstoffbehälter transportieren.
- Bringen Sie weder das Gerät noch einen Kraftstoffbehälter in Bereiche mit offenem Feuer, Funkenbildung oder Zündflammen. Stellen Sie sicher, dass sich im Lagerbereich keine offene Feuerquelle befindet.
- Verwenden Sie nur zugelassene Behälter, wenn Sie den Kraftstoff transportieren oder einlagern.
- Leeren Sie den Kraftstofftank, bevor Sie das Gerät für längere Zeit einlagern. Entsorgen Sie den Kraftstoff an Orten, die durch die lokalen gesetzlichen Bestimmungen dafür vorgesehen sind.
- Reinigen Sie das Gerät, bevor Sie es für längere Zeit einlagern.
- Ziehen Sie das Zündkerzenkabel ab, bevor Sie das Gerät einlagern, um sicherzustellen, dass der Motor nicht unbeabsichtigt starten kann.

Sicherheitshinweise für die Wartung

- Wenden Sie sich an Ihr Service Center, wenn Sie die Schneidausrüstung nicht durch die Einstellung der Leerlaufdrehzahl stoppen können. Sie dürfen das Gerät nicht einsetzen, bis es korrekt eingestellt oder repariert wurde.

Montage



WARNUNG: Lesen Sie vor dem Zusammensetzen des Geräts das Kapitel über Sicherheit.

So installieren Sie den Hauptteill

1. Verbinden Sie den Motor (A) mit vier Schrauben (C) mit dem Rohr (B). (Abb. 27)

So installieren Sie Lenker und Gashebel

1. Installieren Sie den Lenker in der Lenkerklemme am Führungsrohr. (Abb. 28)
2. Installieren Sie den oberen Teil der Lenkerklemme am Lenker. Stellen Sie sicher, dass die Klemme im Rändelbereich des Lenkers installiert wird. Siehe Abbildung.
3. Legen Sie den Tragegurt an, und hängen Sie das Gerät am Aufhängenhaken ein.
4. Nehmen Sie eine abschließende Einstellung vor, um sicherzustellen, dass sich das Gerät in einer bequemen Position befindet, wenn es am Tragegurt hängt. (Abb. 29)
5. Ziehen Sie die Schrauben an.

So schließen Sie das Gaskabel und die Kabel des Stopp-Schalters an

1. Entfernen Sie den Luftfilterdeckel.
2. Installieren Sie das Gaskabel (A) durch die Vergaserhalterung (B). (Abb. 30)
3. Drehen Sie die Kabelmanschette (C) vollständig in die Vergaserhalterung.
4. Setzen Sie das Schlitzstück (D) auf den Vergaser. Zu diesem Zeitpunkt ist das eingefräste Loch (E) für die Kabelöse (F) von der Kabelmanschette (C) entfernt. (Abb. 31)
5. Drehen Sie den Gasnocken des Vergasers, und bewegen Sie das Gaskabel (A) durch den Schlitz im Schlitzstück.
6. Stellen Sie sicher, dass die Kabelöse (F) in das eingefräste Loch fällt.
7. Betätigen Sie den Gashebel einige Male, um sicherzustellen, dass er ordnungsgemäß funktioniert.
8. Stellen Sie die Kabelmanschette (C) ein.
 - a) Stellen Sie sicher, dass der Anschlag am Gasnocken des Vergasers den Gasanschlag korrekt berührt.

- b) Stellen Sie sicher, dass die Kabelposition zwischen Kabelöse (F) und Schlitzstück bei 1-2 mm bleibt, wenn der Gashebel vollständig gedrückt ist. (Abb. 32)
9. Wenn das Gaskabel (A) richtig eingestellt ist, ziehen Sie die Sicherungsmutter (G) fest.
10. Verbinden Sie die Kabel des Stopp-Schalters (H) mit den zugehörigen Steckern des Motors. (Abb. 33)
11. Installieren Sie den Luftfilterdeckel.

So installieren Sie einen Klingenschutz und eine Grasklinge



ACHTUNG: Verwenden Sie nur den zugelassenen Klingenschutz. Siehe *Zubehör auf Seite 102*.

1. Befestigen Sie den Klingenschutz/Schutz für die Schneidausrüstung (A) auf dem Führungsrohr, und ziehen Sie die Schraube (L) fest an. (Abb. 34)
2. Montieren Sie das Mitnehmerrad (B) an der Abtriebswelle.
3. Drehen Sie die Abtriebswelle, bis sich eines der Löcher des Mitnehmers mit dem entsprechenden Loch im Getriebegehäuse deckt.
4. Stecken Sie den Sperrstift (C) in das Loch, sodass die Achse fixiert ist.
5. Montieren Sie Klinge (D), Stützflansch (G) und Stützkappe (F) an der Abtriebswelle.
6. Platzieren Sie die Stützkappe (F) mit der nicht flachen Seite zur Klinge an der Abtriebswelle.
7. Installieren Sie die Mutter (E). Halten Sie den Schaft des Schlüssels so nah wie möglich am Klingenschutz. Zum Festziehen der Mutter müssen Sie den Schlüssel in die der Drehrichtung entgegengesetzte Richtung drehen. Die Mutter mit einem Moment von 35-50 Nm (3,5-5 kpm) anziehen. (Abb. 35)

Hinweis: Linksgewinde.

So montieren Sie Klingen und Trimmerköpfe



WARNUNG: Verwenden Sie nur den zugelassenen Klingenschutz. Siehe *Seite* . Ein defekter Schutz kann Verletzungen verursachen.



WARNUNG: Wenn Sie das Gerät mit einer Grasklinge betreiben, montieren Sie zunächst den korrekten Lenker, Klingenschutz und Tragegurt.



WARNUNG: Sind die Klingen nicht richtig montiert, kann es zu Verletzungen kommen.

1. Stellen Sie sicher, dass der erhöhte Teil des Mitnehmerrads/Stützflansches korrekt in die mittlere Öffnung der Klingen greift.
2. Montieren Sie die Klingen. (Abb. 36)

So installieren Sie die Halterung am Schneidausrüstungsschutz

1. Installieren Sie die Halterung (B) am Schneidausrüstungsschutz (A). (Abb. 37)
2. Installieren Sie die Schraube (C).

So bringen Sie den Trimmerschutz und den Trimmerkopf an

1. Befestigen Sie den Schutz (A) mit den Schrauben (L) am Führungsrohr. Stellen Sie sicher, dass Sie den korrekten Schutz für den passenden Trimmerkopf verwenden. (Abb. 38)
2. Befestigen Sie das Mitnehmerrad (B) und den Stützflansch (G) an der Abtriebswelle. (Abb. 39)
3. Drehen Sie die Abtriebswelle, bis sich das Loch des Mitnehmerrads mit dem entsprechenden Loch im Getriebegehäuse deckt.
4. Stecken Sie den Sperrstift (C) in das Loch, sodass die Achse fixiert ist.
5. Drehen Sie den Trimmerkopf (H) gegen den Uhrzeigersinn. (Abb. 40)
6. Der Ausbau erfolgt in umgekehrter Reihenfolge.

So installieren Sie den Transportschutz

1. Bringen Sie den Transportschutz an der Klinge an. (Abb. 41)

So stellen Sie den Tragegurt ein



WARNUNG: Das Gerät muss immer sicher am Tragegurt befestigt sein. Verwenden Sie den Tragegurt nicht, wenn er defekt ist.

1. Legen Sie den Tragegurt an.
2. Verbinden Sie das Gerät mit dem Tragegurt.
3. Stellen Sie den Tragegurt auf die optimale Arbeitsstellung ein.
4. Stellen Sie den Seitenriemen so ein, dass das Gewicht des Geräts gleichmäßig auf Ihren Schultern verteilt ist. (Abb. 42)
5. Stellen Sie den Tragegurt so ein, dass die Schneidausrüstung parallel zum Boden hängt. (Abb. 43)
6. Lassen Sie die Schneidausrüstung leicht auf dem Boden aufliegen. Stellen Sie den Tragegurthalter

ein, um das Gerät korrekt auszubalancieren. (Abb. 44)

Hinweis: Wenn Sie eine Grasklinge verwenden, muss sie sich ca. 10 cm /4 Zoll über dem Boden befinden.

Betrieb



WARNUNG: Lesen Sie vor der Nutzung des Geräts das Kapitel über Sicherheit, und machen Sie sich damit vertraut.

Kraftstoff

So verwenden Sie den Kraftstoff



ACHTUNG: Dieses Gerät hat einen Zweitaktmotor. Verwenden Sie eine Mischung aus Benzin und Zweitakt-Motoröl. Stellen Sie sicher, dass Sie die korrekte Menge an Öl für das Gemisch verwenden. Ein falsches Verhältnis von Benzin und Öl kann zu Schäden am Motor führen.

Benzin



ACHTUNG: Verwenden Sie kein Benzin mit einer geringeren Oktanzahl als 90 RON (87 AKI). Dadurch kann das Gerät beschädigt werden.



ACHTUNG: Verwenden Sie kein Benzin mit einer höheren Ethanolkonzentration als 10 % (E10). Dies kann das Gerät beschädigen.



ACHTUNG: Verwenden Sie kein verbleites Benzin. Dadurch kann das Gerät beschädigt werden.

- Verwenden Sie immer frisches bleifreies Benzin mit einer Oktanzahl von mindestens 90 RON (87 AKI) und einer Ethanolkonzentration unter 10 % (E10).
- Verwenden Sie Benzin mit einer höheren Oktanzahl, wenn Sie das Gerät häufig und bei kontinuierlich hoher Motordrehzahl verwenden.
- Verwenden Sie ein bleifreies Benzin/Ölgemisch von guter Qualität.

Öl für Zweitaktmotoren

- Verwenden Sie nur qualitativ hochwertiges Zweitaktmotoröl, insbesondere HUSQVARNA-Zweitaktöl. Verwenden Sie nur Öl für luftgekühlte Motoren.
- Mischungsverhältnis 50:1 (2 %).
- Öl minderer Qualität und ein hohes Öl-/Kraftstoffverhältnis können die Lebensdauer der Katalysatoren verkürzen.

- Wenden Sie sich zur Auswahl eines hochwertigen Öls an Ihren Händler.
- Wenn kein Husqvarna-Zweitaktöl zur Verfügung steht, kann ein anderes, qualitativ hochwertiges Zweitaktöl für luftgekühlte Motoren verwendet werden. Ihr Händler hilft Ihnen bei der Wahl des richtigen Öls gerne weiter.
- Verwenden Sie kein Zweitaktöl für wassergekühlte Außenbordmotoren. Dieses Zweitaktöl wird gelegentlich auch als Außenbordöl bezeichnet.

Benzin, Liter	Öl, Liter
	2 % (50:1)
5	0,1
10	0,2
15	0,3
20	0,4

So stellen Sie das Kraftstoffgemisch her

Hinweis: Verwenden Sie zum Mischen der Kraftstoffs immer einen sauberen Kraftstoffbehälter.

Hinweis: Bereiten Sie keine größere Menge Gemisch zu, als Sie für 30 Tage benötigen.

1. Fügen Sie die Hälfte des Benzins hinzu.
2. Fügen Sie die gesamte Menge Öl hinzu.
3. Schütteln Sie das Kraftstoffgemisch, um die Anteile zu vermengen.
4. Setzen Sie die restliche Menge Benzin hinzu.
5. Schütteln Sie das Kraftstoffgemisch, um die Anteile zu vermengen.
6. Füllen Sie es in den Kraftstofftank.

So füllen Sie Kraftstoff nach



WARNUNG: Rauchen Sie nicht in der Nähe von Kraftstoff, und halten Sie jegliche Wärmequellen von Kraftstoff fern. Stellen Sie vor dem Nachfüllen den Motor ab, und lassen Sie ihn einige Minuten abkühlen.



WARNUNG: Wenn Sie Kraftstoff nachfüllen, öffnen Sie den Kraftstofftankdeckel langsam, um unerwünschten Druck abzulassen.



WARNUNG: Ziehen Sie nach dem Nachfüllen von Kraftstoff den Kraftstofftankdeckel vorsichtig fest. Entfernen Sie die Maschine aus dem Auftank- und Strombereich, bevor der Motor angelassen wird.

- Verwenden Sie einen Kraftstoffbehälter mit Überlaufschutz.
- Stellen Sie sicher, dass der Bereich um den Kraftstofftankdeckel sauber ist. Verunreinigungen im Tank können Betriebsstörungen verursachen.
- Schütteln Sie den Kraftstoffbehälter, bevor Sie die Kraftstoffmischung in den Kraftstofftank einfüllen.

Starten und stoppen

So führen Sie eine Untersuchung vor dem Start durch

1. Überprüfen Sie das Gerät auf fehlende, beschädigte, lose oder abgenutzte Teile.
2. Überprüfen Sie die Muttern, Schrauben und Bolzen.
3. Überprüfen Sie den Trimmerkopf oder die Klinge.
4. Überprüfen Sie die Kontermutter. Stellen Sie sicher, dass die Kontermutter ein Schließmoment von mindestens 1,5 Nm (1,1 ft lb) hat. Ziehen Sie die Kontermutter mit 35-50 Nm (26-36 ft lb) fest.
5. Überprüfen Sie den Luftfilter.
6. Überprüfen Sie die Gashebelsperre und den Gashebel.
7. Überprüfen Sie den Stopp-Schalter.
8. Untersuchen Sie das Gerät auf austretenden Kraftstoff.

So starten Sie bei kaltem Motor



WARNUNG: Bevor Sie das Gerät starten, installieren Sie den kompletten Kupplungsdeckel und das Führungsrohr. Eine lose Kupplung kann Verletzungen verursachen. Tragen Sie Handschuhe.



WARNUNG: Entfernen Sie die das Gerät aus dem Auftank- und Strombereich. Stellen Sie es auf einer geraden Oberfläche ab. Stellen Sie sicher, dass keine Gegenstände die Schneidausrüstung berühren.



WARNUNG: Stellen Sie sicher, dass sich keine unbefugten Personen im Arbeitsbereich befinden. Andernfalls besteht Verletzungsgefahr. Der Sicherheitsabstand beträgt 15 m.

1. Stellen Sie den Stopp-Schalter in die Startposition.

2. Drücken Sie die Gummiblase der Kraftstoffpumpe 10 Mal. (Abb. 45)
3. Bewegen Sie den Choke-Hebel in die Choke-Lage. (Abb. 46)
4. Halten Sie das Gerät am Boden. Ziehen Sie das Startseil mit der rechten Hand langsam heraus, bis ein Widerstand spürbar wird. Ziehen Sie schnell und kraftvoll am Startseil. Fahren Sie so lange fort, bis Sie hören, wie der Motor startet. (Abb. 47)

Hinweis: Wickeln Sie das Startseil nicht um Ihre Hand.



ACHTUNG: Ziehen Sie das Startseil nicht ganz heraus. Halten Sie den Startseilgriff fest, wenn er vollständig ausgefahren ist. Bei Nichtbeachtung dieser Anweisungen kann es zu einer Beschädigung des Motors kommen.

5. Stellen Sie den Choke-Hebel in die Betriebsposition, und ziehen Sie dann am Startseil, bis der Motor anspringt.
6. Ziehen Sie den Gashebel leicht, und lassen Sie den Motor bei niedriger Drehzahl 60 Sekunden lang laufen.



WARNUNG: Berühren Sie nicht die Abdeckung. Das kann Verbrennungen und, falls die Zündkappe beschädigt ist, Stromschläge verursachen. Verwenden Sie kein Gerät mit defekter Zündkappe.

So starten Sie einen warmen Motor

1. Stellen Sie den Stopp-Schalter in die Startposition.
2. Drücken Sie die Gummiblase der Kraftstoffpumpe 10 Mal. (Abb. 45)
3. Stellen Sie den Choke-Hebel in die Betriebsposition, und ziehen Sie dann am Startseil, bis der Motor anspringt.

So stoppen Sie das Gerät

- Drücken Sie den Stopp-Schalter, um den Motor auszustellen. (Abb. 19)

So arbeiten Sie mit dem Rasentrimmer



ACHTUNG: Stellen Sie sicher, dass Sie nach jedem Betrieb den Motor wieder in den Leerlauf drosseln. Wenn der Motor längere Zeit bei voller Drehzahl ohne Last läuft, kann er dadurch beschädigt werden.

Hinweis: Reinigen Sie die Abdeckung des Trimmerkopfes, wenn Sie einen neuen Trimmerfaden befestigen, um Schwingungen zu vermeiden. Untersuchen Sie andere Teile der Trimmerkopfes und reinigen Sie diese, falls erforderlich.

Allgemeine Arbeitsanweisungen



WARNUNG: Seien Sie beim Schneiden von Bäumen, die unter Spannung stehen, vorsichtig. Er kann vor oder nach dem Schneiden in seine normale Position zurückspringen und Sie verletzen oder das Produkt beschädigen.

- Machen Sie eine Stelle am Ende des Arbeitsbereichs frei, und beginnen Sie von dort aus mit der Arbeit.
- Bewegen Sie sich in einem regelmäßigen Muster über den Arbeitsbereich. (Abb. 48)
- Bewegen Sie das Produkt ganz nach links und rechts, um jedes Mal eine Breite von 4–5 m freizumachen.
- Machen Sie eine Strecke von 75 m frei, bevor Sie umkehren und zurückgehen. Nehmen Sie den Kraftstoffkanister mit sich, während Sie fortfahren.
- Bewegen Sie sich in eine Richtung, wo Sie nicht mehr als nötig über Gräben und Hindernisse gehen müssen.
- Bewegen sich in eine Richtung, wo der Wind die geschnittene Vegetation in den bereits freigeschnittenen Bereich fallen lässt. (Abb. 49)
- Bewegen Sie sich den Hängen entlang, nicht auf und ab.

So schneiden Sie Gras mit einer Grasklinge frei

1. Halten Sie Ihre Füße während des Betriebs des Geräts fern. Stellen Sie sicher, dass Sie fest auf dem Boden stehen.
2. Stellen Sie die Stützkappe leicht auf den Boden. Dadurch wird verhindert, dass die Klinge den Boden berührt.
3. Machen Sie seitliche Bewegungen von rechts nach links für einen klaren Schnitt. Verwenden Sie die linke Seite der Klinge zum Schneiden (Klingenbereich zwischen 8 und 12 Uhr). (Abb. 50)
4. Neigen Sie die Klinge nach links, wenn Sie Gras beseitigen.

Hinweis: Das Gras sammelt sich in einer Linie.

5. Für die Rückholbewegung machen Sie eine seitliche Bewegung von links nach rechts.
6. Arbeiten Sie rhythmisch.
7. Bewegen Sie sich nach vorn und halten Sie die Füße fest auf dem Boden.
8. Motor stoppen.
9. Nehmen Sie das Gerät aus der Klammer am Kabelbaum.
10. Stellen Sie das Gerät auf dem Boden ab.
11. Sammeln Sie das Schnittgut auf.

So schneiden Sie frei

(Abb. 51)

So erzielen Sie die besten Ergebnisse:

- Halten Sie den Trimmer so, dass sich der Trimmerkopf direkt über dem Boden befindet.
- Neigen Sie den Trimmerkopf leicht.
- Lassen Sie das Ende des Trimmerfadens um Hindernisse herum den Boden berühren

So trimmen Sie Gras

1. Halten Sie den Trimmerkopf nah über dem Boden und neigen Sie ihn dabei etwas. Drücken Sie den Trimmerfaden nicht in das Gras. (Abb. 52)
2. Verringern Sie die Länge des Trimmerfadens um 10-12 cm.
3. Senken Sie die Motordrehzahl, um das Risiko, Pflanzen zu beschädigen, zu verringern.
4. Arbeiten Sie mit 80 % Gas, wenn Sie Gras in der Nähe von Objekten schneiden. (Abb. 53)

So mähen Sie den Rasen

1. Stellen Sie sicher, dass der Rasentrimmerfaden beim Schneiden parallel zum Boden läuft. (Abb. 54)
2. Drücken Sie den Trimmerkopf nicht auf den Boden. Der Boden und das Gerät könnten dadurch beschädigt werden.
3. Der Trimmerkopf sollte nicht durchgängig den Boden berühren, da sonst der Trimmerkopf beschädigt werden kann.
4. Arbeiten Sie mit Vollgas, wenn Sie das Gerät beim Mähen von einer Seite zur anderen bewegen. Stellen Sie sicher, dass der Rasentrimmerfaden beim Schneiden parallel zum Boden läuft. (Abb. 55)

So blasen Sie Gras fort

Der Luftstrom aus dem rotierenden Trimmerfaden kann verwendet werden, um Gras zu entfernen.

1. Halten Sie den Trimmerkopf und seinen Trimmerfaden parallel zum Boden und über dem Boden.
2. Geben Sie Vollgas.
3. Bewegen Sie den Trimmerkopf von einer Seite zur anderen und blasen Sie das Gras fort.



WARNUNG: Reinigen Sie die Trimmerkopfabdeckung jedes Mal, wenn Sie einen neuen Trimmerfaden zusammenbauen, um Unwucht und Vibrationen in den Griffen zu vermeiden. Sie sollten auch die anderen Teile des Trimmerkopfs überprüfen und bei Bedarf reinigen.

So ersetzen Sie den Trimmerfaden

Diese Information finden Sie auf der letzten Seite dieser Bedienungsanleitung.

Wartung



WARNUNG: Lesen Sie vor dem Reinigen, Reparieren oder der Wartung des Geräts das Kapitel über Sicherheit, und machen Sie sich damit vertraut.

Nutzung des Gerätes berechnet. Wenn Sie nicht jeden Tag mit dem Gerät arbeiten, sind die Intervalle anders. Führen Sie nur diejenigen Wartungsarbeiten aus, die Sie in den Anweisungen in dieser Bedienungsanleitung finden. Wenden Sie sich bezüglich anderer Wartungsarbeiten, die in dieser Betriebsanleitung nicht aufgeführt sind, an ein autorisiertes Service Center.

Wartungsplan

Achten Sie darauf, den Wartungsplan einzuhalten. Die Wartungsintervalle werden anhand der täglichen

Wartungsplan	Täglich	Wöchentlich	Monatlich
Die Außenflächen reinigen.	✓		
Den Luftfilter reinigen. Bei Bedarf die Sägekette austauschen.	✓		
Den Tragegurt überprüfen.	✓		
Gashebelsperre und Gashebelfunktion überprüfen.	✓		
Griff und Lenker überprüfen.	✓		
Den Stopp-Schalter überprüfen.	✓		
Die Schutzvorrichtungen überprüfen.	✓		
Überprüfen, ob die Klinge scharf und unbeschädigt ist. Die Klinge korrekt in der mittleren Position installieren.	✓		
Den Trimmerkopf überprüfen.	✓		
Die Schneidausrüstung überprüfen und sicherstellen, dass sie nicht im Leerlauf rotiert.	✓		
Die Kontermutter der Schneidausrüstung kontrollieren.	✓		
Sicherstellen, dass von Motor, Tank oder Kraftstoffleitungen kein Kraftstoff ausläuft.	✓		
Den Transportschutz für die Klinge überprüfen.	✓		
Muttern und Schrauben überprüfen.	✓		
Startseilgriff und Startseil überprüfen.		✓	
Die Antivibrationselemente überprüfen.		✓	
Den äußeren Bereich und die angrenzenden Bereiche des Vergasers reinigen.		✓	
Den äußeren Bereich der Zündkerze reinigen. Entfernen und den Elektrodenabstand überprüfen. Den Abstand auf 0,6-0,7 mm einstellen oder die Zündkerze ersetzen. Eine Funkenstörung an der Zündkerze installieren.		✓	
Das Kühlsystem reinigen.		✓	
Das Schmiermittel des Winkelgetriebes überprüfen. Bei Bedarf nachfüllen.		✓	

Wartungsplan	Taglich	Wochentlich	Monatlich
Den Schalldampfer reinigen.			√
Kupplung, Kupplungsfedern und Kupplungstrommel auf Verschleiß berprfen. Bei Bedarf von einem autorisierten Service Center ersetzen lassen.			√
Alle Kabel und Anschlsse berprfen.			√
Die Zndkerze ersetzen.			√

So stellen Sie den Vergaser ein

Die Grundeinstellung des Vergasers wird beim Probelauf im Werk vorgenommen. Die Einstellung muss von einem Fachmann vorgenommen werden.

So prfen Sie den Schalldampfer



WARNUNG: Verwenden Sie kein Gerat mit defektem Schalldampfer. Wechseln Sie stets den Schalldampfer aus, wenn er beschadigt ist.



WARNUNG: Es besteht Verbrennungsrisiko oder Brandgefahr. Schalldampfer mit Katalysatoren werden wahrend des Betriebs sehr hei.



WARNUNG: Brandgefahr. Der Schalldampfer hat die Aufgabe, den Geruschpegel zu dampfen und die Abgase vom Bediener wegzuleiten. Die Abgase sind hei und knnen Funken schlagen.



ACHTUNG: Weist das Funkenfangernetz Schaden auf, muss es ausgewechselt werden. Verwenden Sie das Gerat nicht ohne oder mit defektem Funkenfangernetz.



ACHTUNG: Ist das Funkenfangernetz verstopft, wird das Gerat zu hei. Dies fhrt zu Schaden an Kolben und Zylinder.

1. Vergewissern Sie sich, dass der Schalldampfer nicht beschadigt ist.
2. Stellen Sie sicher, dass der Schalldampfer fest am Gerat montiert ist.

So stellen Sie die Leerlaufdrehzahl ein

- Vergewissern Sie sich, dass der Luftfilter sauber ist. Die Schneidausrstung darf nicht mit korrekter Leerlaufdrehzahl rotieren.
- Stellen Sie die Leerlaufdrehzahl mit der zugehrigen Einstellschraube T ein, die mit der „T“-Markierung versehen ist.
- Die Leerlaufdrehzahl ist richtig eingestellt, wenn der Motor in allen Stellungen gleichmaig lauft. Die

Leerlaufdrehzahl muss niedriger sein als die Geschwindigkeit, bei der sich die Schneidausrstung zu drehen beginnt.



WARNUNG: Kann die Leerlaufdrehzahl nicht so eingestellt werden, dass die Schneidausrstung stehenbleibt, wenden Sie sich bitte an den Handler oder das Service Center. Verwenden Sie das Gerat erst wieder, wenn es richtig eingestellt oder repariert ist.

1. Drehen Sie die Einstellschraube im Uhrzeigersinn, bis die Schneidausrstung sich zu drehen beginnt.
2. Drehen Sie die Einstellschraube gegen den Uhrzeigersinn, bis die Schneidausrstung stehen bleibt. (Abb. 56)

Khlsystem

Das Gerat ist mit einem Khlsystem ausgestattet, um die Betriebstemperatur gering zu halten.

Das Khlsystem umfasst:

(Abb. 57)

- Geblaseflgel am Schwungrad (A)
- Khlrippen am Zylinder (B)
- Zylinderdeckel (C) (leitet Khlluft zum Zylinder)
- Schalldampferplatte (D)
- Platte (E)

So reinigen Sie das Khlsystem



WARNUNG: Ein verschmutztes oder verstopftes Khlsystem fhrt zu berhitzung. Dies verursacht Schaden an Zylinder und Kolben.

1. Reinigen Sie die Teile des Khlsystems mindestens einmal pro Woche mit einer Brste.

Luftfilter

- Reinigen Sie den Filter nach jeweils 25 Betriebsstunden. Je nach Bedarf kann eine haufigere Reinigung sinnvoll sein.
- Bringen Sie den Choke-Hebel in die Choke-Lage. (Abb. 58)

So reinigen Sie den Luftfilter



ACHTUNG: Tauschen Sie stets den Luftfilter aus, wenn er beschädigt, sehr schmutzig oder mit Kraftstoff durchtränkt ist.

Wenn Sie einen Luftfilter lange verwenden, kann er nicht vollständig gereinigt werden. Tauschen Sie den Luftfilter regelmäßig gegen einen neuen aus.

1. Bewegen Sie den Choke-Hebel nach oben, um die Drosselluftklappe zu schließen.
2. Entfernen Sie den Luftfilterdeckel. (Abb. 59)
3. Entfernen Sie den Filzfilter und den Luftfilter.
4. Klopfen den Filzfilter leicht auf Ihre Handfläche, oder reinigen Sie den Filzfilter mit Luft.
5. Überprüfen Sie die Oberfläche der Gummidichtung. Tauschen Sie den Filter auf der Gummidichtung bei Beschädigung aus.
6. Reinigen Sie den Luftfilter mit warmer Seifenlauge.



ACHTUNG: Achten Sie stets darauf, dass der Filzfilter trocken ist. Wasser verursacht Schaden am Filzfilter.

7. Verwenden Sie Husqvarna-Zweitaktöl, um den Filter mit Öl zu füllen. Stellen Sie sicher, dass Sie überschüssiges Öl entfernen, bevor Sie den Luftfilter wieder einsetzen.



ACHTUNG: Verwenden Sie kein Benzin oder Öl für Viertaktmotoren.

8. Ersetzen Sie den Luftfilter, falls er für eine Reinigung zu stark verschmutzt ist. Ersetzen Sie einen beschädigten Luftfilter in jedem Fall.
9. Reinigen Sie zudem die Innenseite des Luftfilterdeckels. Verwenden Sie dazu Druckluft oder eine Bürste.
10. Achten Sie darauf, dass der Luftfilter trocken ist, bevor Sie ihn wieder einbauen.

Kraftstofffilter

Wenn der Motor nicht ausreichend mit Kraftstoff versorgt wird, vergewissern Sie sich, dass Kraftstofftankdeckel und Kraftstofffilter nicht verstopft sind.

(Abb. 60)

So fetten Sie das Winkelgetriebe nach

Stellen Sie sicher, dass das Winkelgetriebe zu 3/4 mit Schmiermittel gefüllt ist.

(Abb. 61)

So überprüfen Sie die Zündkerze



ACHTUNG: Verwenden Sie stets den vom Hersteller empfohlenen Zündkerzentyp! Die Verwendung eines falschen Zündkerzentyps kann zu Schäden am Gerät führen.

- Überprüfen Sie die Zündkerze, wenn der Motor nur schwache Leistung bringt, sich nur schwer starten lässt oder im Leerlauf nicht ordnungsgemäß funktioniert.
- Wenn Sie diese Anweisungen befolgen, verringern Sie die Gefahr von unerwünschtem Material an den Elektroden der Zündkerze:
 - a) Stellen Sie sicher, dass die Leerlaufdrehzahl richtig eingestellt ist.
 - b) Vergewissern Sie sich, dass das Kraftstoffgemisch korrekt ist.
 - c) Vergewissern Sie sich, dass der Luftfilter sauber ist.
- Ist die Zündkerze verschmutzt, so ist sie zu reinigen; gleichzeitig ist zu prüfen, ob der Elektrodenabstand korrekt ist, siehe *Technische Daten auf Seite 101*. (Abb. 62)
- Tauschen Sie die Zündkerze bei Bedarf aus.

So schärfen Sie Grasmesser und Grasklingen

1. Schärfen Sie Grasmesser und Grasklingen mit einer einhiebigen Flachfeile.
2. Schärfen Sie alle Kanten der Grasmesser und -klingen gleichmäßig, um das Gleichgewicht zu erhalten. (Abb. 63)

Fehlerbehebung

Fehlstart		
Prüfung	Mögliche Ursache	Lösung
Stopp-Taste	Stopp-Position	Den Start-/Stopp-Schalter in die Startposition stellen.
Starterklinken	Eingerastete Starterklinken	Die Starterklinken einstellen oder ersetzen.
		Den Bereich um die Starterklinken reinigen.
		Einen zugelassenen Servicehändler kontaktieren.
Kraftstofftank	Falsche Kraftstoffsorte.	Den Behälter entleeren und den richtigen Kraftstoff verwenden.
Vergaser	Einstellung der Leerlaufdrehzahl.	Die Leerlaufdrehzahl mit der Schraube T einstellen.
Zündung (ohne Funken)	Die Zündkerze ist verschmutzt oder feucht.	Sicherstellen, dass die Zündkerze sauber und trocken ist.
	Falscher Abstand der Zündkerzen.	Die Zündkerze reinigen. Prüfen, ob der Elektrodenabstand korrekt ist. Sicherstellen, dass die Zündkerze über eine sog. Funkenstörung verfügt. Den korrekten Elektrodenabstand finden Sie in den technischen Daten.
Zündkerze	Zündkerze sitzt lose.	Die Zündkerze festziehen.

Motor startet, läuft aber nicht weiter		
Prüfung	Mögliche Ursache	Lösung
Kraftstofftank	Falsche Kraftstoffsorte.	Den Behälter entleeren und den richtigen Kraftstoff verwenden.
Vergaser	Der Motorleerlauf funktioniert nicht ordnungsgemäß.	Den Servicehändler kontaktieren.
Luftfilter	Verstopfter Luftfilter.	Den Luftfilter reinigen.

Transport und Lagerung

- Verstauen Sie die Ausrüstung sicher während des Transports zur Vermeidung von Schäden und Unfällen.
 - Lagern Sie Gerät und Ausrüstung an einem trockenen und frostsicheren Ort.
 - Reinigen Sie das Gerät.
- Tauschen oder reparieren Sie beschädigte Komponenten.
 - Verwenden Sie die richtige Schutzabdeckung auf dem Gerät, um Feuchtigkeitsstau zu vermeiden.
 - Befestigen Sie das Gerät sicher während des Transports.

Technische Daten

	333R Mark II
Motor	
Hubraum, cm ³	32,6
Leerlaufdrehzahl, U/min	3000±300
Empfohlene max. Drehzahl, U/min	9100
Drehzahl der Abtriebswelle, U/min	6700
Motorhöchstleistung nach ISO 8893, kW/PS bei U/min	1,0/1,3 bei 7000
Kraftstoff- und Schmiersystem	
Zündkerze	NGK BPMR7A/HQT-1
Elektrodenabstand, mm	0,6–0,7
Kraftstoff- und Schmiersystem	
Füllmenge Kraftstofftank, (l/cm ³)	1,1/1100
Gewicht	
Gewicht, kg	7,2
Geräuschemissionen¹⁶	
Schalleistungspegel, gemessen dB (A)	106,9
Schalleistungspegel, garantiert L _{WA} dB (A)	108
Schallpegel¹⁷	
Äquivalenter Schalldruckpegel am Ohr des Bedieners, dB (A):	
Ausgestattet mit Trimmerkopf	96,9

¹⁶ Umweltbelastende Geräuschemissionen, gemessen als Schalleistung (L_{WA}) gemäß EG-Richtlinie 2000/14/EG. Der aufgezeichnete Schalleistungspegel für das Gerät wurde unter Verwendung der originalen Schneidausrüstung mit dem höchsten Pegel gemessen. Der Unterschied zwischen garantiertem und gemessenem Schalleistungspegel besteht darin, dass beim garantierten Schalleistungspegel auch eine Streuung im Messergebnis und Variationen zwischen verschiedenen Geräten desselben Modells gemäß der Richtlinie 2000/14/EG berücksichtigt werden.

¹⁷ Berichten zufolge liegt der Schalldruckpegel für dieses Gerät normalerweise bei einer Ausbreitungsklasse (Standardabweichung) von 2,5 dB (A).

	333R Mark II
Vibrationspegel¹⁸	
Äquivalente Vibrationspegel, $a_{hv,eq}$	
Ausgestattet mit Trimmerkopf, Handgriff links/rechts, m/s^2	6, 1/6, 2

Zubehör

333R Mark II		
Zugelassenes Zubehör	Typ	Schutz für die Schneidausrüstung
Grasklinge/ Grasmesser	Multi 330-2 (Ø 330, 2 Zähne)	593 70 66-01
	Multi 255-3 (Ø 255, 3 Zähne)	593 70 66-01
	Gras 275-4 (Ø 275 4-Zähne)	593 70 66-01
	Gras 255-4 1" (Ø 255, 4 Zähne)	593 70 66-01
Trimmerkopf	593707601	593 70 66-01
Stützkappe	Fest	-

¹⁸ Berichten zufolge liegt der äquivalente Vibrationspegel normalerweise bei einer Ausbreitungsklasse (Standardabweichung) von 1,5 m/s^2 .

EU-Konformitätserklärung

EU-Konformitätserklärung

Herausgeber: Husqvarna AB, SE-561 82 Huskvarna, Schweden, Tel.: +46-36-146500.

Husqvarna AB ist alleinig für den Inhalt dieser Erklärung verantwortlich: Trimmer und/oder Motorsense mit Benzinmotor, Ladefläche(n) GZ32B der entsprechenden Modelle **Husqvarna 333R Mark II**, mit Seriennummern ab 2019. Nummer der Ladefläche sowie Modellnummer sind deutlich in Druckbuchstaben auf dem Typenschild angegeben, gefolgt vom Baujahr und der Seriennummer.

Die oben beschriebene Erklärung entspricht den Richtlinien des Rates:

- „Maschinenrichtlinie“ **2006/42/EG** vom 17. Mai 2006
- Richtlinie „über elektromagnetische Verträglichkeit“ **2014/30/EU** vom 26. Februar 2014.
- Richtlinie „über umweltbelastende Geräuschemissionen von zur Verwendung im Freien vorgesehenen Geräten und Maschinen“ **2000/14/EG** vom 8. Mai 2000.
- Richtlinie zur „Beschränkung der Verwendung bestimmter gefährlicher Stoffe“, **2011/65/EU** vom 8. Juni 2011.

In Übereinstimmung gemäß Anlage V sind die angegebenen Schallwerte im Abschnitt „Technische Daten“ des Benutzerhandbuchs zu finden.

Die folgenden Normen werden erfüllt:

EN ISO 11806-1:2011, EN ISO 14982:2009, EN ISO 12100:2010, EN IEC 63000:2018

Der TÜV Rheinland LGA Products GmbH, Tillystrasse 2, D-90431 Nürnberg, Deutschland, 0197, führte im Auftrag von Husqvarna AB eine freiwillige Typenprüfung gemäß AM 50447165 durch – Konformitätsbescheinigung nach EG-Richtlinie 2006/42/EG für Maschinen. Wie auf dem Gerät angegeben, ist dieses Zertifikat für alle Produktionsstandorte und Ursprungsländer gültig. Der gelieferte Trimmer und/oder die Motorsense entsprechen dem Exemplar, das der EU-Typenprüfung unterzogen wurde.

Husqvarna AB, Huskvarna, Schweden, 2019-09-16



Pär Martinsson, Entwicklungsleiter (bevollmächtigter Vertreter für Husqvarna AB, verantwortlich für die technische Dokumentation)

Sommaire

Introduction.....	104	Dépannage.....	117
Sécurité.....	105	Transport et stockage.....	118
Montage.....	110	Caractéristiques techniques.....	118
Utilisation.....	111	Accessoires.....	119
Entretien.....	114	Déclaration de conformité CE.....	121

Introduction

Description du produit

Le produit est un coupe-bordures/débroussaileuse équipé d'un moteur à combustion.

Nous travaillons en permanence à l'amélioration de votre sécurité et de votre efficacité pendant l'utilisation. Pour davantage d'informations, contactez votre atelier d'entretien.

Utilisation prévue

Le produit peut être utilisé avec une lame à herbe ou une tête de désherbage pour couper différents types de

végétation. N'utilisez pas ce produit pour d'autres tâches que le désherbage et débroussaillage. Utilisez une lame à herbe ou tête de désherbage pour couper l'herbe.

Remarque: La législation nationale ou locale peut réglementer l'utilisation. Respectez la législation en vigueur.

Aperçu du produit

(Fig. 1)

1. Ravitaillement en lubrifiant, renvoi d'angle
2. Renvoi d'angle
3. Protection pour l'équipement de coupe
4. Arbre
5. Guidon
6. Bouton de l'accélération au démarrage
7. Bouton d'arrêt
8. Gâchette d'accélération
9. Blocage de la gâchette d'accélération
10. Bride de serrage du guidon
11. Œillet de suspension
12. Capot d'embrayage
13. Chapeau de bougie et bougie
14. Poire de la pompe à carburant
15. Réservoir de carburant
16. Capot de silencieux
17. Ensemble de
18. Couverture de filtre à air
19. Starter
20. Poignée du câble du démarreur
21. Goupille d'arrêt
22. Clé hexagonale
23. Clé
24. Clé à douille
25. Tête de désherbage

26. Manuel de l'opérateur
27. Disque d'entraînement
28. Harnais
29. Contre-écrou
30. Bol de garde au sol
31. Bride de support

Symboles concernant le produit

(Fig. 2) **AVERTISSEMENT !** Ce produit est dangereux. L'utilisateur ou les personnes situées à proximité peuvent subir des blessures graves ou mortelles si le produit n'est pas utilisé correctement et avec précaution. Pour éviter de blesser l'utilisateur ou d'autres personnes, lisez et respectez toutes les consignes de sécurité du manuel d'utilisation.

(Fig. 3) Veuillez lire attentivement le manuel d'utilisation et assurez-vous de bien comprendre les instructions avant utilisation.

(Fig. 4) Ce produit est conforme aux directives CE en vigueur.

(Fig. 5) Utilisez un casque de protection dans les endroits où des objets peuvent tomber sur vous. Utilisez des protège-oreilles

homologués. Utilisez des protections pour les yeux homologués.

- (Fig. 6) Utilisez des gants de protection homologués.
- (Fig. 7) Utilisez des bottes antidérapantes robustes.
- (Fig. 8) Le produit peut entraîner la projection d'objets, ce qui peut causer des blessures.
- (Fig. 9) Régime maximal de l'arbre de sortie.
- (Fig. 10) Restez à une distance minimale de 15 m (50 ft) des personnes et des animaux pendant l'utilisation du produit.
- (Fig. 11) Risque de rebond si l'équipement de coupe touche un objet qu'il ne coupe pas immédiatement. Le produit peut couper des parties du corps. Restez à une distance minimale de 15 m (50 ft) des personnes et des animaux pendant l'utilisation du produit.
- (Fig. 12) Poire de la pompe à carburant.
- (Fig. 13) Sens de fermeture du starter.
- (Fig. 14) Sens d'ouverture du starter.
- (Fig. 15) Émissions sonores dans l'environnement selon la directive européenne 2000/14/CE et la législation de la Nouvelle-Galles du Sud « Protection of the Environment Operations (Noise Control) Regulation 2017 ». Les données relatives aux émissions sonores

figurent sur l'étiquette de la machine et dans le chapitre *Caractéristiques techniques*.

yyyywwxx La plaque signalétique indique le numéro de série. **yyyy** désigne l'année de production, **ww** désigne la semaine de production.

Remarque: Les autres symboles/autocollants présents sur le produit concernent des exigences de certification spécifiques à d'autres zones commerciales.

Émissions Euro V



AVERTISSEMENT: toute altération du moteur a pour effet d'annuler l'homologation de type UE de ce produit.

Responsabilité

Conformément à la loi sur la responsabilité du fait des produits, nous déclinons toute responsabilité pour tout dommage causé par notre produit si :

- le produit n'est pas correctement réparé ;
- le produit est réparé avec des pièces qui ne proviennent pas du fabricant ou qui ne sont pas homologuées par le fabricant ;
- le produit est équipé d'un accessoire qui ne provient pas du fabricant ou qui n'est pas homologué par le fabricant ;
- le produit n'est pas réparé par un centre d'entretien agréé ou par une autorité homologuée.

Sécurité

Définitions de sécurité

Les définitions ci-dessous indiquent le niveau de gravité pour chaque mention d'avertissement.



AVERTISSEMENT: Blessures aux personnes.



REMARQUE: Dommages au produit.

Remarque: Cette information facilite l'utilisation du produit.

Instructions générales de sécurité



AVERTISSEMENT: Lisez les instructions qui suivent avant d'utiliser le produit.

- Utilisez le produit correctement. Une utilisation inappropriée peut causer des blessures graves, voire mortelles. Utilisez uniquement le produit pour les tâches décrites dans le présent manuel. N'utilisez pas ce produit pour d'autres travaux.
- Respectez les instructions de ce manuel. Respectez les symboles et les instructions de sécurité. Le non-respect des instructions et des symboles par l'opérateur peut causer des blessures graves, voire mortelles, ou des dommages.
- Ne jetez pas ce manuel. Utilisez les instructions pour assembler, utiliser et conserver votre produit en bon état. Utilisez les instructions pour l'installation appropriée des équipements et accessoires. Utilisez uniquement des équipements et accessoires homologués.
- N'utilisez pas de produit endommagé. Respectez le schéma d'entretien. Effectuez uniquement les travaux d'entretien dont les instructions sont comprises dans ce manuel. Tous les autres travaux d'entretien doivent être effectués par un centre d'entretien agréé.
- Ce manuel ne peut pas inclure toutes les situations qui peuvent se produire lorsque vous utilisez le produit. Soyez prudent et utilisez votre bon sens.

N'utilisez pas ou n'effectuez pas de travaux d'entretien sur le produit si vous n'êtes pas sûr de la situation. Contactez un spécialiste du produit, votre revendeur, votre agent d'entretien ou centre d'entretien agréé pour plus d'informations.

- Déconnectez la bougie avant d'assembler, de stocker ou d'effectuer l'entretien du produit.
- N'utilisez pas le produit si ses caractéristiques initiales ont été changées. Ne remplacez pas une pièce du produit sans l'approbation du fabricant. Utilisez uniquement des pièces approuvées par le fabricant. Un entretien inapproprié peut causer des blessures graves, voire mortelles.
- Ne respirez pas les fumées provenant du moteur. À long terme, l'inhalation de gaz d'échappement dégagés par le moteur constitue un risque pour la santé.
- Ne démarrez pas le produit dans un local clos ou à proximité de matériaux inflammables. Les gaz d'échappement sont très chauds et peuvent contenir une étincelle pouvant provoquer un incendie. Un débit d'air insuffisant peut causer des blessures graves, voire mortelles dues à une asphyxie ou au monoxyde de carbone.
- Lorsque vous utilisez ce produit, le moteur crée un champ électromagnétique. Le champ électromagnétique peut endommager les implants médicaux. Consultez votre médecin et le fabricant de votre implant avant d'utiliser ce produit.
- Ne laissez pas un enfant utiliser le produit. Ne laissez personne utiliser la machine sans en connaître les instructions d'utilisation.
- Assurez-vous de toujours surveiller une personne aux capacités physiques ou mentales réduites qui utilise le produit. Un adulte responsable doit être présent à tout moment.
- Stockez le produit dans une zone dont l'accès est fermé aux enfants et aux personnes non autorisées.
- Le produit peut projeter des objets et causer des blessures. Respectez les consignes de sécurité afin de réduire le risque de blessures graves ou mortelles.
- Ne vous éloignez pas du produit lorsque le moteur est allumé.
- L'opérateur du produit est tenu responsable en cas d'accident.
- Assurez-vous que les pièces ne soient pas endommagées avant d'utiliser le produit.
- Assurez-vous de maintenir une distance minimum de 15 m (50 ft) entre vous et les autres personnes ou animaux avant d'utiliser le produit. Assurez-vous que les personnes présentes dans une zone adjacente sachent que vous allez utiliser le produit.
- Référez-vous aux lois nationales ou locales. Elles peuvent empêcher ou limiter le fonctionnement du produit dans certaines conditions.
- N'utilisez pas le produit si vous êtes fatigué ou sous l'emprise d'alcool, de drogues ou de médicaments.

Ces facteurs sont susceptibles d'affecter votre vue, votre vigilance, votre coordination ou votre jugement.

Consignes de sécurité pour le fonctionnement

- Assurez-vous que le produit est complètement assemblé avant de l'utiliser.
- Assurez-vous de démarrer le produit 3 m (10 ft) loin de l'endroit où vous avez rempli le réservoir de carburant. Placez le produit sur une surface plane. Vérifiez que l'équipement de coupe ne touche pas le sol ou tout autre objet.
- Le produit peut entraîner la projection d'objets, ce qui peut causer des lésions oculaires. Utilisez toujours des protections pour les yeux homologuées lorsque vous faites fonctionner le produit.
- Soyez prudent, un enfant peut se trouver à proximité du produit durant son fonctionnement sans que vous en ayez connaissance.
- N'utilisez pas le produit si des personnes sont présentes dans la zone de travail. Arrêtez le produit si une personne pénètre dans la zone de travail.
- Assurez-vous de toujours garder le contrôle du produit.
- N'utilisez pas ce produit si vous ne pouvez pas être secouru en cas d'accident. Assurez-vous que d'autres personnes sachent que vous allez utiliser le produit avant de commencer.
- Ne tournez pas avec le produit avant de vous assurer qu'aucune personne ni aucun animal ne se trouvent dans la zone de sécurité.
- Retirez tous les matériaux indésirables de la zone de travail avant de commencer. Si l'équipement de coupe heurte un objet, l'objet peut être projeté et causer des blessures ou des dommages. Les matériaux indésirables peuvent s'enrouler autour de l'équipement de coupe et causer des dommages.
- N'utilisez pas le produit par mauvais temps (brouillard, pluie, vents violents, risque d'éclairs ou autres conditions climatiques). Le mauvais temps peut créer des conditions de travail dangereuses (telles que des surfaces glissantes).
- Assurez-vous que vous pouvez vous déplacer librement et travailler dans une position stable. (Fig. 16)
- Assurez-vous que vous ne pouvez pas tomber lorsque vous utilisez le produit. Ne vous inclinez pas lorsque vous utilisez le produit.
- Tenez toujours le produit avec vos deux mains. Tenez l'appareil du côté droit du corps. (Fig. 17)
- Utilisez le produit avec l'équipement de coupe sous le niveau de votre taille.
- Si la commande du starter est sur la position de starter lorsque le moteur démarre, l'équipement de coupe commence à tourner.
- Ne touchez pas le renvoi d'angle après l'arrêt du moteur. Le renvoi d'angle est chaud après l'arrêt du

moteur. Les zones de chaleur peuvent causer des blessures.

- Arrêtez le moteur avant de déplacer le produit.
- Ne posez pas le produit lorsque le moteur est allumé.
- Avant de retirer les matériaux indésirables du produit, arrêtez le moteur et attendez jusqu'à l'arrêt de l'équipement de coupe. Attendez l'arrêt de l'équipement de coupe avant de retirer la matière coupée.

Équipement de protection individuelle



AVERTISSEMENT: Lisez les instructions qui suivent avant d'utiliser le produit.

- Utilisez toujours un équipement de protection individuel approprié lorsque vous faites fonctionner le produit. L'équipement de protection individuel n'empêche pas le risque de blessures. L'équipement de protection individuel diminue la gravité des blessures en cas d'accident.
- Utilisez toujours des protections pour les yeux homologuées pendant que vous faites fonctionner le produit.
- N'utilisez pas le produit pieds nus ou avec des chaussures ouvertes. Utilisez toujours des bottes antidérapantes robustes.
- Utilisez des pantalons longs et épais.
- Si nécessaire, utilisez des gants de protection homologués.
- Utilisez un casque s'il est possible que des objets tombent sur votre tête.
- Utilisez toujours des protections auditives homologuées lorsque vous faites fonctionner le produit. Une exposition au bruit sur de longues périodes peut provoquer une perte d'audition.
- Assurez-vous de disposer d'une trousse de premiers soins à proximité.

Dispositifs de protection sur le produit

- Assurez-vous de régulièrement entretenir le produit.
 - La durée de vie du produit augmente.
 - Le risque d'accident diminue.

Laissez un revendeur ou un centre d'entretien agréé régulièrement examiner le produit pour effectuer des réglages ou des réparations.

- N'utilisez pas un produit dont les équipements de protection sont endommagés. Si le produit est endommagé, contactez un centre d'entretien agréé.

Blocage de la gâchette d'accélération

Le blocage de la gâchette d'accélération (A) empêche toute activation accidentelle de cette dernière (B). Appuyez sur le blocage de la gâchette d'accélération (A) pour relâcher la gâchette d'accélération (B). Lorsque vous relâchez la poignée, le blocage de la gâchette

d'accélération (A) et la gâchette d'accélération (B) reviennent à leurs positions initiales.

(Fig. 18)

Deux ressorts de rappel isolés contrôlent ce mouvement. Cela signifie que la gâchette d'accélération (A) est automatiquement bloquée au régime de ralenti.

1. Assurez-vous que la gâchette d'accélération (B) est verrouillée en position de ralenti lorsque vous relâchez le blocage de la gâchette d'accélération (A).
2. Appuyez sur le blocage de la gâchette d'accélération (A) et assurez-vous qu'il retourne à sa position initiale lorsque vous le relâchez.
3. Appuyez sur la gâchette d'accélération (B) et assurez-vous qu'elle retourne à sa position initiale lorsque vous la relâchez.

Démarrez le moteur, puis faites-le tourner à plein régime. Relâchez la gâchette d'accélération (B) et vérifiez si l'équipement de coupe s'arrête. Si l'équipement de coupe tourne avec la gâchette en position de ralenti, vérifiez la vis de réglage du carburateur.

Bouton d'arrêt

Démarrez le moteur. Assurez-vous que le moteur s'arrête lorsque vous mettez le bouton d'arrêt en position stop.

(Fig. 19)

Protection pour l'équipement de coupe



AVERTISSEMENT: un équipement de coupe ne peut en aucun cas être utilisé si une protection homologuée n'a pas été préalablement montée. L'installation d'une protection incorrecte ou défectueuse peut entraîner des blessures corporelles.

La protection de l'équipement de coupe protège l'opérateur des projections d'objets. Vérifiez la protection pour l'équipement de coupe afin de détecter d'éventuels dommages et remplacez-la si elle est endommagée.

Utilisez uniquement la protection homologuée pour l'équipement de coupe.

(Fig. 20)

Pour contrôler le mécanisme à libération rapide



AVERTISSEMENT: N'utilisez pas de harnais dont le mécanisme de libération rapide est défectueux.

Le mécanisme de libération rapide permet à l'utilisateur de retirer rapidement le produit du harnais en cas d'urgence.

1. Arrêtez le moteur.
2. Réalisez un contrôle visuel pour détecter les dommages, par exemple des fissures.

3. Relâchez et fixez le mécanisme de libération rapide pour vous assurer que ce dernier fonctionne correctement. (Fig. 21)

Silencieux

(Fig. 22)

Le silencieux est conçu pour réduire au maximum le niveau sonore et rejeter les gaz d'échappement loin de l'utilisateur.

- N'utilisez pas un moteur dont le silencieux est endommagé. Un silencieux endommagé augmente le niveau sonore et le risque d'incendie. Gardez un extincteur à proximité.
- Vérifiez régulièrement que le silencieux est bien fixé sur le produit.
- Ne touchez pas le moteur ni le silencieux quand le moteur est allumé. Ne touchez pas le moteur ni le silencieux peu après l'arrêt du moteur. Les surfaces chaudes peuvent causer des blessures.
- La chaleur du silencieux peut provoquer un incendie. Soyez prudent si vous utilisez le produit à proximité de liquides inflammables ou de fumées.
- Ne touchez pas les pièces à l'intérieur du silencieux si celui-ci est endommagé. Les pièces peuvent contenir certains produits chimiques cancérigènes.

Fixation et dépose du contre-écrou



AVERTISSEMENT: Arrêtez le moteur, utilisez des gants de protection et soyez prudent autour des bords tranchants de l'équipement de coupe.

Le contre-écrou est utilisé pour fixer certains types d'accessoires de coupe. Le contre-écrou est fileté à gauche.

- Pour le fixer, serrez le contre-écrou dans le sens inverse de rotation de l'équipement de coupe.
- Pour déposer le contre-écrou, desserrez le contre-écrou dans le sens de rotation de l'accessoire de coupe.
- Pour desserrer et serrer le contre-écrou, utilisez une clé à douille munie d'un arbre long. La flèche sur l'image indique la zone dans laquelle vous pouvez utiliser la clé à douille. (Fig. 23)



AVERTISSEMENT: Lorsque vous desserrez et serrez le contre-écrou, la lame est susceptible de causer des blessures. Vous devez toujours vous assurer que le protège-lame protège bien vos mains des blessures lorsque vous effectuez cette opération.

Remarque: Assurez-vous que vous ne pouvez pas tourner le contre-écrou à la main. Remplacez l'écrou si le revêtement en nylon ne présente pas une résistance

d'au moins 1,5 Nm. Remplacez le contre-écrou après une dizaine de serrages.

Équipement de coupe

Choisissez et entretenez l'équipement de coupe de manière à :

- Obtenir la meilleure coupe possible.
- Augmenter la durée de vie de l'équipement de coupe.
- Respecter les instructions de vérification, de maintenance et d'entretien du silencieux.
- Toujours utiliser la protection recommandée pour l'équipement de coupe. Voir le chapitre Caractéristiques techniques.



AVERTISSEMENT: N'utiliser l'équipement de coupe qu'avec la protection recommandée! Voir le chapitre Caractéristiques techniques. Référez-vous aux instructions relatives à l'équipement de coupe pour poser correctement le fil de coupe et choisir le diamètre de fil de coupe approprié.



AVERTISSEMENT: Un équipement de coupe inadéquat peut augmenter les risques d'accidents.



AVERTISSEMENT: Toujours arrêter le moteur avant d'entamer des travaux sur l'équipement de coupe. Celui-ci continue de tourner après qu'on a relâché l'accélérateur. Assurez-vous que l'accessoire de coupe est complètement immobilisé et débranchez le chapeau de bougie avant de commencer l'intervention sur l'accessoire de coupe.

Équipement de coupe

- Utilisez les lames à herbe et les couteaux à herbe pour couper l'herbe épaisse. (Fig. 24)
- Utilisez la tête de désherbage pour couper l'herbe. (Fig. 25)
- Une lame mal affûtée ou endommagée augmente les risques d'accident. Maintenez les dents de la lame correctement affûtées. Suivez les instructions et utilisez le gabarit de lime recommandé.
- Inspectez l'équipement de coupe afin de détecter d'éventuels dommages ou fissures. Remplacez tout équipement de coupe endommagé.
- Utilisez l'équipement de coupe uniquement avec les protections recommandées. Reportez-vous à la section *Accessoires à la page 119*.

Tête de désherbage



AVERTISSEMENT: Veillez à ce que le fil de coupe soit toujours enroulé de manière serrée et régulière autour du tambour pour éviter des vibrations dangereuses.

(Fig. 26)

- Utilisez uniquement les têtes de désherbage et les fils de coupe recommandés.
- Utilisez uniquement les équipements de coupe recommandés.
- Les petites machines requièrent de petites têtes de désherbage, et inversement.
- La longueur du fil de coupe est importante. Un fil de coupe long demande un moteur plus puissant qu'un fil court, même en cas de diamètre égal de fil.
- Assurez-vous que le couteau monté sur le carter de protection est intact. Il découpe le fil de coupe à la bonne longueur.
- Faites tremper le fil de coupe dans l'eau pendant quelques jours avant utilisation afin d'augmenter sa durée de vie.

Lames et couteaux à herbe

- Utilisez le produit conjointement à une lame à herbe homologuée. N'utilisez pas de lame à herbe sans avoir posé correctement toutes les pièces nécessaires. Assurez-vous que l'installation est effectuée correctement et que les bonnes pièces sont utilisées. Une installation incorrecte peut provoquer l'expulsion de la lame et blesser gravement l'utilisateur ou les personnes se trouvant à proximité.
- Portez des gants de protection lorsque vous manipulez ou que vous procédez à l'entretien de la lame.
- Portez un casque lorsque vous utilisez un produit comportant une lame à herbe.
- Les lames et couteaux à herbe sont utilisés pour la coupe de l'herbe épaisse.
- Une lame à herbe peut provoquer des blessures alors qu'elle continue à tourner après l'arrêt du moteur ou après le relâchement de la gâchette d'accélération. Assurez-vous que la lame à herbe a complètement cessé de tourner avant toute opération de maintenance.
- Arrêtez le moteur avant d'entamer des travaux sur l'équipement de coupe. Assurez-vous que l'équipement de coupe s'arrête complètement. Débranchez le câble de la bougie.
- Utilisez uniquement un équipement de coupe homologué ou une lame correctement affûtée.
- Maintenez les dents de la lame correctement affûtées.
- N'utilisez pas un équipement de coupe endommagé.
- Fixez la protection de transport sur la lame à herbe lorsque vous transportez ou rangez le produit.

Rebond de la lame

- Un rebond est un mouvement brusque du produit sur le côté, vers l'avant ou vers l'arrière. Un rebond se produit lorsque la lame à herbe heurte un objet qui ne peut pas être coupé. Dans les zones où il n'est pas facile de voir le matériau à couper, le risque de rebond est plus élevé.
- Lorsqu'un rebond se produit, il est probable que le produit ou que l'opérateur s'éloigne de son emplacement initial. Une lame qui se déplace peut heurter les personnes aux alentours et risque ainsi de les blesser.
- Si une lame est courbée, présente des fissures, est cassée ou endommagée, mettez-la au rebut.
- Utilisez une lame affûtée. Le risque de rebond est plus élevé lorsque la lame n'est pas affûtée.

Sécurité carburant

- Ne démarrez pas le produit si du carburant ou de l'huile moteur a été renversé(e) sur le produit. Essuyez le carburant/l'huile et attendez que le produit sèche. Essuyez le carburant déversé sur le produit.
- Si vous avez renversé du carburant sur vos vêtements, changez de vêtements immédiatement.
- Évitez tout contact de la peau avec le carburant. Le carburant peut causer des blessures. Si votre peau entre en contact avec le carburant, lavez les parties qui ont été en contact avec de l'eau et du savon.
- Ne démarrez pas le moteur si vous avez renversé de l'huile ou du carburant sur le produit ou sur vous.
- Ne démarrez pas le produit s'il y a une fuite de moteur. Vérifiez régulièrement s'il y a des fuites de moteur.
- Faites attention avec le carburant. Le carburant est inflammable et ses vapeurs sont explosives. Il peut causer des blessures graves, voire mortelles.
- Ne respirez pas les vapeurs de carburant, elles peuvent causer des blessures. Assurez-vous que la ventilation est suffisante.
- Ne fumez pas à proximité du carburant ou du moteur.
- Ne mettez pas d'objets chauds à proximité du carburant ou du moteur.
- N'ajoutez pas de carburant lorsque le moteur est allumé.
- Assurez-vous que le moteur est froid avant de faire le plein de carburant.
- Avant de faire le plein, ouvrez le bouchon du réservoir de carburant lentement et relâchez la pression avec précaution.
- N'ajoutez pas de carburant au moteur dans un espace intérieur. Un débit d'air insuffisant peut causer des blessures graves, voire mortelles dues à une asphyxie ou au monoxyde de carbone.
- Serrez le bouton du réservoir de carburant avec précaution afin d'éviter tout risque d'incendie.

- Déplacez le produit à un minimum de 3 m (10 ft) de l'endroit où a été fait le plein de carburant avant de démarrer le produit.
- Ne remplissez pas trop le réservoir de carburant.
- Assurez-vous qu'aucune fuite ne peut se produire lorsque vous déplacez le produit ou le bidon de carburant.
- Ne placez pas le produit ni le bidon de carburant dans un espace où il y a une flamme nue, des étincelles ou une veilleuse d'allumage. Assurez-vous qu'il n'y a pas de flamme nue dans le lieu de stockage.
- Utilisez uniquement des récipients homologués pour le transport et le stockage de carburant.
- Avant de remiser le produit pour une période prolongée, videz le réservoir de carburant.

Respectez la législation locale sur les lieux d'élimination du carburant.

- Nettoyez le produit avant de le remiser pour une période prolongée.
- Retirez la bougie avant de remiser le produit afin de s'assurer que le moteur ne démarre pas par inadvertance.

Consignes de sécurité pour l'entretien

- Si vous ne pouvez pas régler le régime de ralenti pour arrêter l'équipement de coupe, contactez votre centre d'entretien. N'utilisez pas le produit tant qu'il n'est pas correctement réglé ou réparé.

Montage



AVERTISSEMENT: Lisez le chapitre dédié à la sécurité avant de monter le produit.

Installation du capot principal

1. Raccordez le moteur (A) au tube (B) à l'aide de quatre vis (C). (Fig. 27)

Installation du guidon et de l'accélérateur

1. Installez le guidon dans le pontet sur l'arbre. (Fig. 28)
2. Installez la partie supérieure de la bride de serrage du guidon sur le guidon. Assurez-vous que la bride est installée sur la zone de molaillage du guidon. Reportez-vous à l'illustration.
3. Enfilez le harnais et accrochez le produit au crochet de suspension.
4. Effectuez un dernier réglage de sorte à obtenir une position de travail confortable lorsque le produit est suspendu au harnais. (Fig. 29)
5. Serrez les vis.

Connexion du câble d'accélération et des câbles du contacteur d'arrêt

1. Retirez le couvercle du filtre à air.
2. Installez le câble d'accélération (A) dans le support du carburateur (B). (Fig. 30)
3. Tournez complètement le manchon de réglage du câble (C) dans le support du carburateur.
4. Placez le raccord à fente (D) sur le carburateur. À ce stade, le trou placé en retrait (E) pour la cosse de câble (F) n'entre pas en contact avec le manchon de réglage du câble (C). (Fig. 31)

5. Faites tourner l'axe d'accélération du carburateur et déplacez le câble d'accélération (A) dans la fente du raccord à fente.
6. Assurez-vous que la cosse de câble (F) s'insère dans le trou en retrait.
7. Actionnez la gâchette d'accélération à plusieurs reprises pour vous assurer qu'elle fonctionne correctement.
8. Réglez le manchon de réglage du câble (C).
 - a) Assurez-vous que la butée de l'axe d'accélération du carburateur touche la butée d'accélération correctement.
 - b) Assurez-vous que le câble soit maintenu à une distance de 1 à 2 mm entre la cosse de câble (F) et le raccord à fente lorsque la gâchette d'accélération est complètement enfoncée. (Fig. 32)
9. Une fois le câble d'accélération (A) correctement réglé, serrez le contre-écrou (G).
10. Branchez les câbles du contacteur d'arrêt (H) aux connecteurs du moteur. (Fig. 33)
11. Installez le couvercle de filtre à air.

Installation d'un protège-lame et d'une lame à herbe



REMARQUE: Utilisez uniquement la protection homologuée pour les lames. Consultez la section *Accessoires à la page 119*.

1. Fixez le protège-lame/la protection de l'équipement de coupe (A) sur l'arbre et serrez à l'aide du boulon (L). (Fig. 34)
2. Posez le toc d'entraînement (B) sur l'arbre de sortie.
3. Faites tourner l'arbre de sortie jusqu'à ce que l'un des trous du toc d'entraînement coïncide avec le trou correspondant du carter.

- Placez la goupille d'arrêt (C) dans le trou afin de bloquer l'axe.
- Placez la lame (D), la bride de support (G) et le bol de garde au sol (F) sur l'arbre sortant.
- Placez le bol de garde au sol (F) sur l'arbre sortant, avec le côté bombé contre la lame.
- Installez l'écrou (E). Tenez le manche de la clé mixte aussi près que possible du protège-lame. Pour serrer l'écrou, vous devez tourner la clé mixte dans le sens de rotation opposé. Serrer l'écrou au couple de 35-50 Nm (3,5-5 kpm). (Fig. 35)

Remarque: Filetage à gauche.

Pour poser des lames et des têtes de désherbage



AVERTISSEMENT: Utilisez uniquement la protection homologuée pour les lames. Consultez la section *la page*. Une protection défectueuse peut provoquer des blessures.



AVERTISSEMENT: Si vous utilisez le produit avec une lame à herbe, commencez par poser un guidon, un protège-lame et un harnais appropriés.



AVERTISSEMENT: Si vous ne posez pas les lames correctement, cela peut provoquer des blessures.

- Assurez-vous que la partie levée du disque d'entraînement/de la bride de support est positionnée correctement dans le trou central des lames.
- Posez les lames. (Fig. 36)

Installation du support sur la protection de l'équipement de coupe

- installez le support (B) sur la protection de l'équipement de coupe (A). (Fig. 37)
- Installez la vis (C).

Pour fixer le carter de protection et la tête de désherbage

- Fixez la protection (A) sur l'arbre à l'aide des boulons (L). Assurez-vous d'utiliser la protection et la tête de désherbage appropriées. (Fig. 38)
- Fixez le disque d'entraînement (B) et la bride de support (G) sur l'arbre sortant. (Fig. 39)
- Faites tourner l'axe sortant jusqu'à ce que le trou du toc d'entraînement coïncide avec le trou correspondant du carter.
- Placez la goupille d'arrêt (C) dans le trou afin de bloquer l'arbre.
- Tournez la tête de désherbage (H) dans le sens contraire des aiguilles d'une montre. (Fig. 40)
- Pour démonter l'appareil, exécutez la procédure inverse.

Pose de la protection de transport

- Fixez les protections de transport sur la lame. (Fig. 41)

Pour régler le harnais



AVERTISSEMENT: Le produit doit toujours être correctement fixé au harnais. N'utilisez pas de harnais défectueux.

- Enfiler le harnais.
- Reliez le produit au harnais.
- Ajustez le harnais afin d'obtenir la position de travail la plus confortable.
- Réglez les courroies latérales pour que le produit pèse uniformément sur les épaules. (Fig. 42)
- Ajustez le harnais jusqu'à ce que l'équipement de coupe soit parallèle au sol. (Fig. 43)
- Laissez l'équipement de coupe toucher légèrement le sol. Ajustez l'attache du harnais pour équilibrer correctement le produit. (Fig. 44)

Remarque: Si vous utilisez une lame à herbe, elle doit être située à environ 10 cm (4 pouces) du sol.

Utilisation



AVERTISSEMENT: Assurez-vous de lire et de comprendre le chapitre dédié à la sécurité avant d'utiliser le produit.

Carburant

Pour utiliser le carburant



REMARQUE: Ce produit est équipé d'un moteur à deux temps. Utilisez un mélange d'essence et d'huile moteur à deux temps. Assurez-vous d'utiliser la quantité correcte d'huile dans le mélange. Un rapport

incorrect d'essence et d'huile peut endommager le moteur.

Pour effectuer le mélange de carburant

Remarque: Utilisez toujours un bidon de carburant propre lorsque vous mélangez le carburant.

Remarque: Ne préparez pas une quantité de mélange de carburant pour plus de 30 jours.

1. Ajoutez la moitié de la quantité d'essence.
2. Ajoutez la quantité totale d'huile.
3. Agitez le mélange de carburant pour mélanger le contenu.
4. Ajoutez la quantité d'essence restante.
5. Agitez le mélange de carburant pour mélanger le contenu.
6. Remplissez le réservoir de carburant.

Pour ajouter du carburant



AVERTISSEMENT: Ne placez jamais d'objet chaud et ne fumez jamais à proximité du carburant. Avant d'ajouter du carburant, arrêtez le moteur et laissez-le refroidir pendant quelques minutes.



AVERTISSEMENT: Lorsque vous ajoutez du carburant, ouvrez lentement le bouchon du réservoir de carburant pour relâcher la pression indésirable.



AVERTISSEMENT: Après avoir ajouté du carburant, serrez soigneusement le bouchon du réservoir de carburant. Éloignez la machine de la zone du plein et de toute source d'alimentation avant de démarrer le moteur.

- Utiliser un bidon d'essence comportant un dispositif d'arrêt de remplissage automatique.
- Assurez-vous que la zone proche du bouchon du réservoir de carburant est propre. Les impuretés dans le réservoir causent des troubles de fonctionnement.
- Agitez le bidon de carburant avant de verser le mélange de carburant dans le réservoir.

Pour démarrer et arrêter

Pour effectuer les contrôles nécessaires avant l'utilisation

1. Vérifiez que le produit n'a pas de pièce manquante, endommagée, desserrée ou usée.
2. Vérifiez les écrous, les vis et les boulons.
3. Examinez la tête de désherbage ou la lame.
4. Examinez le contre-écrou. Assurez-vous que le contre-écrou est doté d'une force de blocage d'au

Essence



REMARQUE: N'utilisez pas d'essence avec un indice d'octane inférieur à 90 RON (87 AKI). Cela peut endommager le produit.



REMARQUE: N'utilisez pas d'essence avec une concentration d'éthanol (E10) supérieure à 10 %. Cela peut endommager le produit.



REMARQUE: N'utilisez pas d'essence contenant du plomb. Cela peut endommager le produit.

- Utilisez toujours de l'essence sans plomb neuve avec un indice d'octane minimal de 90 RON (87 AKI) et une concentration d'éthanol (E10) inférieure à 10 %.
- Utilisez de l'essence avec un numéro d'octane supérieur si vous utilisez fréquemment le produit à une vitesse du moteur élevée en continu.
- Utilisez toujours un mélange d'essence sans plomb/huile de bonne qualité.

Huile moteur à deux temps

- Utilisez seulement une huile moteur à deux temps de haute qualité, de préférence l'huile à deux temps HUSQVARNA. Utilisez uniquement une huile pour moteurs refroidis à l'air.
- Ratio de mélange 50:1 (2 %).
- Une huile de mauvaise qualité et un rapport huile/carburant trop élevé peuvent réduire la durée de vie des pots catalytiques.
- Adressez-vous à votre revendeur pour sélectionner une huile.
- Si de l'huile à deux temps Husqvarna n'est pas disponible, vous pouvez utiliser une autre huile à deux temps de haute qualité pour moteurs refroidis à l'air. Contactez votre revendeur pour sélectionner une huile.
- N'utilisez pas d'huile à deux temps pour moteurs hors-bord refroidis par eau. Cette huile à deux temps est parfois appelée huile « outboard ».

Essence, en litres	Huile, en litres
	2 % (50:1)
5	0,1
10	0,2
15	0,3
20	0,4

moins 1,5 Nm (1,1 pds lb). Serrez le contre-écrou à un couple compris entre 35 et 50 Nm (entre 26 et 36 pds lb).

- Vérifiez le filtre à air.
- Vérifiez le blocage de la gâchette d'accélération et la commande d'accélération.
- Examinez l'interrupteur d'arrêt.
- Vérifiez qu'il n'y a pas de fuites de carburant au niveau du produit.

Pour démarrer un moteur froid



AVERTISSEMENT: Avant de démarrer le produit, installez le carter d'embrayage et l'arbre complets. L'embrayage desserré peut provoquer des blessures. Utilisez des gants.



AVERTISSEMENT: Éloignez le produit de la zone de remplissage et de l'alimentation. Placez-le sur une surface plane. Assurez-vous qu'aucun objet n'entre en contact avec l'accessoire de coupe.



AVERTISSEMENT: Assurez-vous qu'aucune personne non autorisée ne se trouve dans la zone de travail. Cela peut provoquer un risque de blessure grave. La distance de sécurité est de 15 m.

- Mettez l'interrupteur d'arrêt en position de démarrage.
- Appuyez dix fois sur la pompe à carburant. (Fig. 45)
- Amenez la commande de starter en position de starter. (Fig. 46)
- Maintenez le produit au sol. Tirez lentement sur la corde avec votre main droite jusqu'à sentir une certaine résistance. Tirez rapidement et fermement sur la corde. Continuez jusqu'à ce que vous entendiez le démarrage du moteur. (Fig. 47)

Remarque: N'enroulez pas le câble du démarreur autour de votre main.



REMARQUE: Ne tirez pas entièrement le câble du démarreur. Ne lâchez pas la poignée du câble du démarreur lorsque le câble est complètement déployé. Le non-respect de ces instructions peut endommager le moteur.

- Placez le starter en position de marche, puis tirez le câble du démarreur jusqu'à ce que le moteur démarre.
- Tirez légèrement la gâchette d'accélération et faites tourner le moteur à bas régime pendant 60 secondes.



AVERTISSEMENT: Ne touchez pas le capot. Cela peut provoquer des brûlures de la peau et un choc électrique si le chapeau de bougie est endommagé. N'utilisez jamais un produit dont le chapeau de bougie est endommagé.

Pour démarrer un moteur chaud

- Mettez l'interrupteur d'arrêt en position de démarrage.
- Appuyez dix fois sur la pompe à carburant. (Fig. 45)
- Placez le starter en position de marche, puis tirez le câble du démarreur jusqu'à ce que le moteur démarre.

Pour arrêter

- Appuyez sur le bouton d'arrêt pour arrêter le moteur. (Fig. 19)

Pour faire fonctionner le coupe-herbe



REMARQUE: Assurez-vous de mettre le moteur au régime de ralenti après chaque utilisation. Une longue période à plein régime sans charge sur le moteur peut endommager le moteur.

Remarque: Nettoyez la protection de la tête de désherbage lorsque vous fixez un nouveau fil de coupe-herbe pour éviter les vibrations. Vérifiez les autres parties de la tête de désherbage et nettoyez-les si nécessaire.

Instructions générales de travail



AVERTISSEMENT: Soyez prudent lorsque vous coupez un arbre plié. Il peut revenir brusquement à sa position normale avant ou après la coupe et vous heurter ainsi que le produit, entraînant des blessures.

- Dégagez un espace ouvert à l'une des extrémités de la zone de travail, et commencez le travail par là.
- Déplacez-vous sur une trajectoire régulière sur la zone de travail. (Fig. 48)
- Déplacez le produit complètement vers la gauche et la droite, pour dégager une largeur de 4 à 5 m (13-16 ft) à chaque tour.
- Dégagez une longueur de 75 m (250 ft) avant de tourner et de revenir en arrière. Déplacez le bidon de carburant avec vous lorsque vous avancez.
- Déplacez-vous dans une direction à l'écart des fossés et des obstacles si possible.
- Déplacez-vous dans une direction où le vent permet à la végétation coupée de tomber dans la zone dégagée. (Fig. 49)

- Déplacez-vous le long des pentes, et non pas vers le haut et vers le bas.

Pour désépaissir l'herbe avec une lame à herbe

1. Gardez les pieds écartés au cours de l'utilisation du produit. Assurez-vous d'avoir des appuis stables.
2. Mettez le bol de garde au sol légèrement en contact avec le sol. Cela empêche la lame de toucher le sol.
3. Déplacez l'appareil dans un mouvement latéral fluide de droite à gauche. Faites travailler la lame du côté gauche (secteur 8 h à 12 h). (Fig. 50)
4. Inclinez la lame vers la gauche lorsque vous débroussailliez l'herbe.

Remarque: L'herbe s'accumule pour former une ligne.

5. Faites un mouvement latéral de gauche à droite pour le mouvement de retour.
6. Travaillez de façon régulière.
7. Avancez et gardez les pieds fermement au sol.
8. Arrêtez le moteur.
9. Déposez le produit de l'attache sur le harnais.
10. Placez le produit au sol.
11. Récupérez la matière végétale coupée.

Pour débroussailler

(Fig. 51)

Pour obtenir les meilleurs résultats :

- Tenez le coupe-herbe de manière à ce que la tête de désherbage soit juste au-dessus du sol.
- Inclinez légèrement la tête de désherbage.
- Laissez l'extrémité du fil de coupe toucher le sol autour des objets

Pour tondre l'herbe

1. Maintenez la tête de désherbage juste au-dessus du sol et inclinez-la. Ne poussez pas le fil de coupe dans l'herbe. (Fig. 52)

2. Réduisez la longueur du fil de coupe de 10-12 cm (4-4,75 po).
3. Diminuez la vitesse du moteur afin de limiter le risque d'endommager les plantes.
4. Baissez le régime à 80 % lorsque vous coupez l'herbe à proximité d'objets. (Fig. 53)

Pour couper l'herbe

1. Assurez-vous que le fil du coupe-herbe est parallèle au sol lorsque vous coupez l'herbe. (Fig. 54)
2. N'appuyez pas la tête de désherbage sur le sol. Le sol et le produit peuvent être endommagés.
3. Ne laissez pas la tête de désherbage toucher le sol en continu. Cela peut endommager la tête de désherbage.
4. Faites tourner le moteur à plein régime lorsque vous déplacez le produit de gauche à droite pour couper l'herbe. Assurez-vous que le fil du coupe-herbe est parallèle au sol. (Fig. 55)

Pour balayer l'herbe

Le débit d'air du fil de coupe en rotation peut être utilisé pour éliminer l'herbe coupée d'une zone.

1. Maintenez la tête de désherbage et son fil de coupe parallèles au sol et au-dessus du sol.
2. Donner les pleins gaz.
3. Déplacez la tête de désherbage d'un côté à l'autre et balayez l'herbe.



AVERTISSEMENT: Nettoyez le capot de la tête de désherbage chaque fois que vous remettez un fil de coupe neuf pour éviter tout déséquilibre et des vibrations dans les poignées. Vérifiez également les autres pièces de la tête de désherbage et nettoyez au besoin.

Pour remplacer le fil de coupe

Reportez-vous à la dernière page de ce manuel de l'opérateur.

Entretien



AVERTISSEMENT: Assurez-vous de lire et de comprendre le chapitre sur la sécurité avant de nettoyer, de réparer ou de procéder à l'entretien du produit.

du produit. Les intervalles sont différents si vous n'utilisez pas le produit tous les jours. Effectuez uniquement les travaux d'entretien décrits dans ce manuel. Contactez un centre d'entretien agréé pour effectuer d'autres travaux d'entretien ne figurant pas dans ce manuel.

Calendrier d'entretien

Assurez-vous de respecter le schéma d'entretien. Les intervalles sont calculés selon une utilisation quotidienne

Calendrier d'entretien	Au quotidien	Toutes les semaines	Une fois par mois
Nettoyez les surfaces externes.	✓		

Calendrier d'entretien	Au quotidien	Toutes les semaines	Une fois par mois
Nettoyez le filtre à air. Remplacez si nécessaire.	✓		
Effectuez un contrôle du harnais.	✓		
Effectuez un contrôle du blocage de la gâchette d'accélération et de la fonction d'accélération.	✓		
Effectuez un contrôle de la poignée et du guidon.	✓		
Contrôlez l'interrupteur d'arrêt.	✓		
Effectuez un contrôle des protections.	✓		
Vérifiez que la lame est aiguisée et qu'elle n'est pas endommagée. Installez correctement la lame en position centrale.	✓		
Effectuez un contrôle de la tête de désherbage.	✓		
Effectuez un contrôle de l'équipement de coupe et assurez-vous qu'il ne tourne pas au ralenti.	✓		
Effectuez un contrôle du contre-écrou de l'équipement de coupe.	✓		
Vérifiez qu'il n'y a pas de fuite de carburant du moteur, du réservoir ou des conduites de carburant.	✓		
Effectuez un contrôle de la protection de transport de la lame.	✓		
Effectuez un contrôle des écrous et des vis.	✓		
Effectuez un contrôle de la poignée du câble du démarreur et du câble du démarreur.		✓	
Effectuez un contrôle des éléments anti-vibrations.		✓	
Nettoyez la pièce externe et les zones à proximité du carburateur.		✓	
Nettoyez la pièce externe de la bougie. Déposez la bougie et vérifiez la distance entre les électrodes. Ajustez la distance de sorte qu'elle soit comprise entre 0,6 à 0,7 mm, ou remplacez la bougie. Installez un antiparasite sur la bougie.		✓	
Nettoyez le système de refroidissement.		✓	
Effectuez un contrôle du lubrifiant du renvoi d'angle. Remplissez si nécessaire.		✓	
Nettoyez le silencieux.			✓
Effectuez un contrôle de l'embrayage, des ressorts d'embrayage et du tambour d'embrayage. Si nécessaire, faites remplacer dans un atelier d'entretien agréé.			✓
Vérifiez tous les câbles et toutes les connexions.			✓
Remplacez la bougie.			✓

Pour régler le carburateur

Le réglage de base du carburateur est effectué à l'usine. Le réglage doit être effectué par un technicien qualifié.

Pour contrôler le silencieux



AVERTISSEMENT: N'utilisez pas un produit dont le silencieux est défectueux. Remplacez systématiquement tout silencieux défectueux.



AVERTISSEMENT: Risque de brûlure ou d'incendie. Les silencieux équipés de pots catalytiques deviennent très chauds lors du fonctionnement.



AVERTISSEMENT: Risque d'incendie. Le silencieux atténue le niveau sonore et éloigne les gaz d'échappement de l'utilisateur. Ces gaz d'échappement sont chauds et peuvent produire des étincelles.



REMARQUE: Il est nécessaire de remplacer l'écran pare-étincelles s'il est endommagé. N'utilisez pas un produit si l'écran pare-étincelles du silencieux est manquant ou défectueux.



REMARQUE: Si l'écran pare-étincelles est bloqué, le produit surchauffe. Cela peut endommager le cylindre et le piston.

1. Assurez-vous que le silencieux n'est pas endommagé.
2. Assurez-vous que le silencieux est correctement fixé à l'appareil.

Pour régler le régime de ralenti

- Assurez-vous que le filtre à air est propre. L'équipement de coupe ne doit pas tourner à une vitesse de ralenti correcte.
- Réglez le régime de ralenti à l'aide de la vis de réglage T identifiée par le repère « T ».
- Le régime de ralenti est correct lorsque le moteur fonctionne sans à-coups dans toutes les positions. Le régime de ralenti doit être inférieur à la vitesse lorsque l'équipement de coupe commence à tourner.



AVERTISSEMENT: S'il est impossible de régler le régime de ralenti de manière à immobiliser l'équipement de coupe, prévenez le distributeur ou le centre d'entretien. N'utilisez pas le produit tant qu'il n'est pas réglé ou réparé correctement.

1. Tournez la vis de réglage T dans le sens des aiguilles d'une montre jusqu'à ce que l'équipement de coupe commence à tourner.
2. Tournez la vis de réglage T dans le sens contraire des aiguilles d'une montre jusqu'à l'arrêt de l'équipement de coupe. (Fig. 56)

Système de refroidissement

Le produit est équipé d'un système de refroidissement permettant de maintenir une température de travail basse.

Le circuit de refroidissement est composé :

(Fig. 57)

- D'ailettes de ventilation sur le volant (A)
- D'ailettes de refroidissement sur le cylindre (B)
- D'un capot de cylindre (C) (dirige l'air de refroidissement vers le cylindre)
- Plaque du silencieux (D)
- Plaque (E)

Pour nettoyer le circuit de refroidissement



AVERTISSEMENT: Un circuit de refroidissement sale ou colmaté peut entraîner une surchauffe. Cela peut endommager le piston et le cylindre.

1. Nettoyez les pièces du circuit de refroidissement à l'aide d'une brosse au moins une fois par semaine.

Filtre à air

- Nettoyez le filtre toutes les 25 heures. Nettoyez-le plus régulièrement si nécessaire.
- mettez la commande de starter sur la position de starter. (Fig. 58)

Nettoyage du filtre à air



REMARQUE: Remplacez systématiquement le filtre à air s'il est endommagé, très sale ou imbibé de carburant.

Si vous utilisez un filtre à air pendant une longue période, il est impossible de le nettoyer complètement. Remplacez régulièrement le filtre à air par un filtre neuf.

1. Relevez le levier du starter pour fermer la soupape du starter.
2. Retirez le couvercle du filtre à air. (Fig. 59)
3. Retirez le filtre en feutre et le filtre à air.
4. Tapez légèrement la paume de votre main avec le filtre en feutre ou utilisez de l'air pour nettoyer le filtre en feutre.
5. Vérifiez la surface du joint en caoutchouc. Remplacez le filtre du joint en caoutchouc s'il est endommagé.
6. Nettoyez le filtre à air avec de l'eau chaude savonneuse.



REMARQUE: Veillez à ce que le filtre en feutre reste sec. L'eau peut endommager le filtre en feutre.

7. Utilisez de l'huile deux temps Husqvarna pour verser de l'huile sur le filtre. Retirez l'excès d'huile avant de remettre le filtre à air en place.



REMARQUE: N'utilisez pas d'essence ou d'huile pour moteurs à quatre temps.

8. Remplacez le filtre à air s'il est trop sale pour le nettoyer complètement. Remplacez toujours un filtre à air endommagé.
9. Nettoyez également la surface interne du capot du filtre. Utilisez un appareil à air comprimé ou une brosse.
10. Assurez-vous que le filtre est sec avant de l'installer.

Filtre à carburant

Si l'approvisionnement en carburant commence à être insuffisant pour le moteur, vérifiez si le bouchon du réservoir et le filtre (A) ne sont pas obstrués. (Fig. 60)

Pour graisser pour le renvoi d'angle

Assurez-vous que le renvoi d'angle est aux 3/4 rempli de graisse pour renvoi d'angle.

(Fig. 61)

Pour vérifier la bougie



REMARQUE: Utilisez toujours le type de bougie recommandé. Un type de bougie inadéquat peut endommager le produit.

- Inspectez la bougie si le moteur manque de puissance, n'est pas facile à démarrer ou ne fonctionne pas correctement lorsqu'il tourne au régime de ralenti.
- Afin de réduire le risque de matériaux indésirables présents sur les électrodes de la bougie, procédez comme suit :
 - a) Assurez-vous que le régime de ralenti est correctement réglé.
 - b) Assurez-vous que le mélange de carburant est correct.
 - c) Assurez-vous que le filtre à air est propre.
- Si la bougie est encrassée, nettoyez-la et vérifiez que l'écartement des électrodes est correct ; reportez-vous à la section *Caractéristiques techniques à la page 118*. (Fig. 62)
- Remplacez la bougie si nécessaire.

Pour affûter les lames et couteaux à herbe

1. Affûtez les lames et couteaux à herbe à l'aide d'une lime plate à taille simple.
2. Affûtez les bords des lames et couteaux à herbe de manière égale afin de préserver l'équilibre. (Fig. 63)

Dépannage

Échec lors du démarrage		
Contrôle	Cause possible	Solution
Bouton d'arrêt	Position d'arrêt	Mettez l'interrupteur d'arrêt en position de démarrage.
Cliquets du lanceur	Cliquets bloqués	Réglez ou remplacez les cliquets.
		Nettoyez le pourtour des cliquets.
		Contactez un atelier d'entretien agréé.
Réservoir de carburant	Mauvais type de carburant.	Vidangez et utilisez le bon carburant.
Carburateur	Réglage du régime de ralenti.	Le ralenti se règle avec la vis repérée T.

Échec lors du démarrage		
Contrôle	Cause possible	Solution
Allumage (pas d'étincelle)	Bougie sale ou humide.	Assurez-vous que la bougie est sèche et propre.
	Écartement de la bougie incorrect.	Nettoyez la bougie. Vérifiez que l'écartement des électrodes est correct. Assurez-vous que la bougie est dotée d'un antiparasite. Reportez-vous aux caractéristiques techniques pour obtenir le bon écartement des électrodes.
Bougie	Bougie desserrée.	Serrez la bougie d'allumage.

Le moteur démarre, mais ne reste pas en marche		
Contrôle	Cause possible	Solution
Réservoir de carburant	Mauvais type de carburant.	Vidangez et utilisez le bon carburant.
Carburateur	Le moteur ne ralentit pas correctement.	Contactez votre atelier d'entretien.
Filtre à air	Filtre à air bouché.	Nettoyez le filtre à air.

Transport et stockage

- Sécurisez l'équipement lors du transport afin d'éviter tout dommage ou accident.
- Conservez le produit et l'équipement dans un endroit sec et à l'abri du gel.
- Nettoyez le produit.
- Remplacez ou réparez les composants endommagés.
- Utilisez le capot de protection adéquat afin que le produit ne soit pas exposé à l'humidité.
- Faites en sorte que le produit reste fermement attaché durant le transport.

Caractéristiques techniques

	333R Mark II
Moteur	
Cylindrée, cm ³	32,6
Régime de ralenti, tr/min	3 000±300
Vitesse max. recommandée, tr/min	9 100
Régime de l'arbre de sortie, tr/min	6 700
Puissance moteur maximale selon ISO 8893, kW/ch/tr/min	1,0/1,3 @ 7 000

	333R Mark II
Système de graissage/de carburant	
Bougie	NGK BPMR7A/HQT-1
Écartement des électrodes, mm	0,6 à 0,7
Système de graissage/de carburant	
Capacité du réservoir de carburant, l/cm ³	1,1/1 100
Poids	
Poids, kg	7,2
Émissions sonores¹⁹	
Niveau de puissance sonore mesuré dB (A)	106,9
Niveau de puissance sonore, garanti L _{WA} dB(A)	108
Niveaux sonores²⁰	
Niveau acoustique équivalent à l'oreille de l'utilisateur, dB(A) :	
Équipé d'une tête de désherbage	96,9
Niveaux de vibrations²¹	
Niveaux de vibrations équivalents, a _{nv,eq}	
Équipé d'une tête de désherbage, poignée gauche/droite, m/s ²	6,1/6,2

Accessoires

333R Mark II		
Accessoires homologués	Type	Protection pour l'équipement de coupe
Lame/couteau à herbe	Multi 330-2 (Ø 330, 2 dents)	593 70 66-01
	Multi 255-3 (Ø 255, 3 dents)	593 70 66-01
	Grass 275-4 (Ø 275 4 dents)	593 70 66-01
	Lame à herbe 255-4 1" (Ø 255, 4 dents)	593 70 66-01

¹⁹ Émissions sonores dans l'environnement mesurées comme puissance sonore (L_{WA}) selon la directive européenne CE 2000/14/CE. Le niveau de puissance sonore reporté pour la machine a été mesuré avec l'équipement de coupe d'origine qui donne le niveau le plus élevé. Le niveau de puissance sonore garanti diffère du niveau mesuré en cela qu'il prend également en compte la dispersion et les variations d'une machine à l'autre du même modèle, conformément à la directive 2000/14/CE.

²⁰ Les données reportées pour le niveau de pression acoustique équivalent de la machine montrent une dispersion statistique typique (déviation standard) de 2,5 dB(A).

²¹ Les données reportées pour le niveau de vibrations équivalent montrent une dispersion statistique type (déviation standard) de 1,5 m/s².

Tête de dés-herbage	593707601	593 70 66-01
Bol de garde au sol	Fixe	-

Déclaration de conformité CE

Déclaration de conformité CE

Nom de l'auteur : Nous, **Husqvarna AB**, SE-561 82
Huskvarna, Suède, tél. : +46-36-146500.

Nous, **Husqvarna AB**, déclarons sous notre seule responsabilité l'objet de cette déclaration : Coupe-herbe et/ou débroussailleuse à essence, plateforme(s) GZ32B représentant le ou les modèles **Husqvarna 333R Mark II**, à partir des numéros de série de 2019 et ultérieurs. Le numéro de plate-forme et le numéro de modèle, ainsi que l'année, sont clairement indiqués sur la plaque d'identification et suivis des numéros de série.

L'objet de cette déclaration décrit ci-dessus est conforme aux dispositions des directives du conseil :

- du 17 mai 2006 « relative aux machines »
2006/42/CE
- du 26 février 2014 « relative à la compatibilité électromagnétique » **2014/30/UE**.
- du 8 mai 2000 « émissions sonores dans l'environnement » **2000/14/CE**.
- du 8 juin 2011 « relative à la limitation de l'utilisation de certaines substances dangereuses »
2011/65/UE.

Selon l'Annexe V, les valeurs sonores déclarées sont indiquées dans la fiche relative aux données techniques du manuel de l'opérateur.

Les normes harmonisées suivantes ont été appliquées :

EN ISO 11806-1:2011, EN ISO 14982:2009, EN ISO 12100:2010, EN IEC 63000:2018

TÜV Rheinland LGA Products GmbH, Tillystraße 2 - D-90431 Nuremberg, Allemagne, 0197, a procédé à un examen volontaire pour le compte Husqvarna AB et lui a attribué le AM 50447165 - Certificat de conformité à la directive 2006/42/CE du Conseil de la CE relative aux machines. Le certificat s'applique à l'ensemble des sites de fabrication et pays d'origine, comme indiqué sur le produit. Le coupe-bordures et/ou débroussailleuse fourni(s) correspondent aux exemplaires soumis au contrôle de conformité communautaire européen.

Husqvarna AB, Huskvarna, Suède, 2019-09-16



Pär Gustafsson, directeur du développement
(représentant autorisé d'Husqvarna AB et responsable de la documentation technique.)

Inhoud

Inleiding.....	122	Probleemoplossing.....	135
Veiligheid.....	123	Transport en opslag.....	135
Montage.....	128	Technische gegevens.....	136
Werking.....	129	Accessoires.....	137
Onderhoud.....	132	EG verklaring van overeenstemming.....	138

Inleiding

Productbeschrijving

Dit product is een grastrimmer/bosmaaier met een verbrandingsmotor.

Er wordt voortdurend gewerkt aan het verhogen van uw veiligheid en efficiëntie tijdens bedrijf. Neem voor meer informatie contact op met uw dealer.

Gebruik

Het product kan worden gebruikt met een grasmaaiblad of een trimmerkop voor het maaien van verschillende

soorten vegetatie. Gebruik het product niet voor andere werkzaamheden dan het trimmen en maaien van gras. Gebruik een grasmaaiblad of trimmerkop voor het maaien van gras.

Let op: Mogelijk zijn landelijke of lokale wettelijke voorschriften van toepassing op het gebruik. Volg de eventuele voorschriften op.

Productoverzicht

(Fig. 1)

1. Bijvulopening smeermiddel, hoekoverbrenging
2. Haakse overbrenging
3. Beschermkap voor snijuitrusting
4. Steel
5. Stuur
6. Startgasknop
7. Stopschakelaar
8. Gashendel
9. Gashendelvergrendeling
10. Klem handgreep
11. Ophangring
12. Koppelingsdeksel
13. Bougiekap en bougie
14. Primerbalg van brandstofpomp
15. Brandstoftank
16. Afdekkap geluiddemper
17. Cilinderkap
18. Luchtfilterdeksel
19. Chokehendel
20. Startkoordgreep
21. Borgpen
22. Inbussleutel
23. Sleutel
24. Dopsleutel
25. Trimmerkop
26. Gebruiksaanwijzing
27. Meenemer
28. Draagstel
29. Borgmoer
30. Steunkop
31. Steunflens

Symbolen op het product

- (Fig. 2) **WAARSCHUWING!** Dit product is gevaarlijk. Onzorgvuldig of onjuist gebruik van het product kan leiden tot letsel of de dood van de gebruiker of omstanders. Lees en volg alle veiligheidsinstructies in de bedieningshandleiding om letsel bij de gebruiker of omstanders te voorkomen.
- (Fig. 3) Lees de bedieningshandleiding zorgvuldig door en zorg dat u de instructies hebt begrepen voordat u het product gebruikt.
- (Fig. 4) Dit product voldoet aan de geldende EU-richtlijnen.
- (Fig. 5) Gebruik een veiligheidshelm op locaties waar objecten op u kunnen vallen. Gebruik goedgekeurde gehoorbescherming. Gebruik goedgekeurde oogbescherming.
- (Fig. 6) Draag goedgekeurde veiligheidshandschoenen.
- (Fig. 7) Gebruik antisliplaarzen voor zwaar gebruik.
-

- (Fig. 8) Het gebruik van het product kan tot rondvliegende voorwerpen leiden, waardoor letsel kan ontstaan.
- (Fig. 9) Maximum toerental van de uitgaande as.
- (Fig. 10) Houd personen en dieren op een minimale afstand van 15 m (50 ft) tijdens het gebruik van dit product.
- (Fig. 11) Risico op terugslag als de snijuitrusting een object raakt dat niet onmiddellijk wordt gesneden. Het product kan lichaamsdelen amputeren. Houd personen en dieren op een minimale afstand van 15 m (50 ft) tijdens het gebruik van dit product.
- (Fig. 12) Primerbalg van brandstofpomp.
- (Fig. 13) De richting voor het sluiten van de choke.
- (Fig. 14) De richting voor het openen van de choke.
- (Fig. 15) Geluidsemissies naar de omgeving volgens de Europese richtlijn 2000/14/EG en de wetgeving van Nieuw-Zuid-Wales "Protection of the Environment Operations (Noise Control) Regulation 2017". De geluidsemissiegegevens vindt u op het machinelabel en in het hoofdstuk *Technische gegevens*.

yyyywwxxx Het serienummer staat op het productplaatje. **yyyy** is het productiejaar, **ww** is de productieweek.

Let op: Andere symbolen/stickers op het product hebben betrekking op certificeringseisen voor overige commerciële markten.

Euro V-emissies



WAARSCHUWING: De EU-typegoedkeuring van dit product vervalt als ongeoorloofde wijzigingen aan de motor aangebracht worden.

Productaansprakelijkheid

Zoals uiteengezet in de wet voor productaansprakelijkheid zijn wij niet aansprakelijk voor schade die door ons product wordt veroorzaakt, indien:

- het product niet goed is gerepareerd.
- het product is gerepareerd met onderdelen die niet van de fabrikant afkomstig zijn, of onderdelen die niet zijn goedgekeurd door de fabrikant.
- het product een accessoire bevat dat niet afkomstig is van de fabrikant of niet is goedgekeurd door de fabrikant.
- het product niet is gerepareerd door een erkend servicepunt of door een erkende autoriteit.

Veiligheid

Veiligheidsdefinities

De onderstaande definities geven de mate van ernst weer voor elk trefwoord.



WAARSCHUWING: Letsel aan personen.



OPGELET: Schade aan het product.

Let op: Deze informatie maakt het product eenvoudiger in gebruik.

Algemene veiligheidsinstructies



WAARSCHUWING: Lees de volgende waarschuwingen voordat u het product gaat gebruiken.

- Gebruik het product op de juiste manier. Onjuist gebruik leidt mogelijk tot letsel of de dood. Gebruik

het product uitsluitend voor de taken die in deze handleiding worden genoemd. Gebruik het product niet voor andere taken.

- Volg de instructies in deze handleiding op. Volg de veiligheidssymbolen en veiligheidsinstructies op. Het niet in acht nemen van de instructies en de symbolen kan leiden tot letsel, schade of de dood.
- Gooi deze handleiding niet weg. Gebruik de instructies voor het monteren, gebruiken en onderhouden van uw product. Gebruik de instructies voor een correcte installatie van opzetstukken en accessoires. Gebruik alleen goedgekeurde opzetstukken en accessoires.
- Gebruik nooit een beschadigd product. Neem het onderhoudsschema in acht. Voer alleen onderhoudswerkzaamheden uit waarvoor u in deze handleiding een instructie aantreft. Alle overige onderhoudswerkzaamheden moeten door een erkend servicepunt worden uitgevoerd.
- Deze handleiding kan niet alle situaties beschrijven die zich voor kunnen doen wanneer u dit product gebruikt. Wees voorzichtig en gebruik uw gezond verstand. Gebruik het product niet en voer geen onderhoudswerkzaamheden aan het product uit als u niet zeker bent van de situatie. Neem voor meer

informatie contact op met een productexpert, uw dealer, servicewerkplaats of erkende servicepunt.

- Koppel de bougiekabel los voordat u het product monteert, het product opslaat of onderhoudswerkzaamheden uitvoert.
- Gebruik het product niet als de oorspronkelijke specificatie is gewijzigd. Vervang geen onderdelen van het product zonder toestemming van de fabrikant. Gebruik alleen door de fabrikant goedgekeurde onderdelen. Onjuist onderhoud kan leiden tot letsel of de dood.
- Adem geen dampen in van de motor. Langdurig inademen van de uitlaatgassen van de motor kan een gevaar voor de gezondheid opleveren.
- Start het product niet in gesloten ruimtes of in de buurt van licht ontvlambaar materiaal. De uitlaatgassen zijn heet en kunnen vonken veroorzaken die tot brand kunnen leiden. Onvoldoende ventilatie kan leiden tot ernstig letsel of de dood door verstikking of het inademen van koolmonoxide.
- Wanneer u dit product gebruikt, genereert de motor een elektromagnetisch veld. Het elektromagnetische veld kan schade veroorzaken aan medische implantaten. Raadpleeg uw arts en de fabrikant van het medische implantaat voordat u het product gebruikt.
- Laat het product niet door een kind bedienen. Laat de machine niet bedienen door personen die de instructies niet hebben gelezen.
- Zorg ervoor dat u personen met een lichamelijke of geestelijke beperking die het product gebruiken, altijd in de gaten houdt. Er moet te allen tijde een verantwoordelijke volwassene aanwezig zijn.
- Berg het product op in een afgesloten ruimte die niet toegankelijk is voor kinderen of onbevoegde personen.
- Het product kan objecten uitwerpen en letsel veroorzaken. Neem de veiligheidsinstructies in acht om het risico op letsel of de dood te verlagen.
- Blijf in de buurt van het product wanneer de motor is ingeschakeld.
- De gebruiker van het product is verantwoordelijk indien zich een ongeval voordoet.
- Zorg dat er geen onderdelen beschadigd zijn, voordat u het product gebruikt.
- Zorg ervoor dat u minimaal 15 m (50 ft) van andere personen en dieren verwijderd bent, voordat u het product gaat gebruiken. Zorg ervoor dat personen in het aangrenzende gebied weten dat u het product gaat gebruiken.
- Neem nationale en lokale wetgeving in acht. Deze kan het gebruik van het product in sommige situaties beperken of verbieden.
- Gebruik het product niet als u moe bent, of onder invloed van alcohol, drugs of medicijnen verkeert. Ze kunnen een negatief effect hebben op uw zicht, alertheid, coördinatie of oordeel.

Veiligheidsinstructies voor bediening

- Zorg ervoor dat het product volledig is gemonteerd voordat u het gaat gebruiken.
- Verplaats het product minstens 3 m (10 ft) van de plaats waar u de brandstoftank hebt gevuld, voordat u het product start. Plaats het product op een vlakke ondergrond. Zorg ervoor dat de snijuitrusting niet in aanraking komt met de grond of andere objecten.
- Het gebruik van het apparaat kan tot rondvliegende voorwerpen leiden, waardoor oogletsel kan ontstaan. Gebruik altijd goedgekeurde oogbescherming wanneer u het product gebruikt.
- Let op: Tijdens het gebruik kan een kind zonder uw medeweten dicht bij het product komen.
- Gebruik dit product niet als zich personen in het werkgebied bevinden. Schakel het product uit wanneer een persoon het werkgebied betreedt.
- Zorg dat u het product altijd onder controle hebt.
- Gebruik het product niet als u geen hulp kunt krijgen indien zich een ongeval voordoet. Zorg er altijd voor dat anderen weten dat u het product gaat gebruiken voordat u het product start.
- Draai niet met het product voordat u zeker weet dat er zich geen personen of dieren in de veiligheidszone bevinden.
- Verwijder alle ongewenste materialen uit het werkgebied voordat u begint. Als de snijuitrusting een object raakt, dan kan dit object worden uitgeworpen en letsel of schade veroorzaken. Ongewenst materiaal kan zich rond de snijuitrusting wikkelen en schade veroorzaken.
- Gebruik het product niet bij slecht weer (mist, regen, sterke wind, gevaar van blikseminslag of andere weersomstandigheden.). Slecht weer kan leiden tot gevaarlijke omstandigheden (zoals gladde oppervlakken).
- Zorg dat u vrij kunt bewegen en in een stabiele houding kunt werken.
(Fig. 16)
- Zorg dat u niet kunt vallen wanneer u het product gebruikt. Buig u niet voorover of achterover wanneer u het product bedient.
- Houd het product altijd met twee handen vast. Houd het apparaat rechts van uw lichaam.
(Fig. 17)
- Bedien het product zodanig dat de snijuitrusting zich onder uw middel bevindt.
- Als de chokehendel in de chokestand staat wanneer de motor wordt ingeschakeld, dan begint de snijuitrusting te draaien.
- Raak de hoekoverbrenging niet aan nadat de motor is uitgeschakeld. De hoekoverbrenging is heet nadat de motor is uitgeschakeld. Hete oppervlakken kunnen letsel veroorzaken.
- Schakel de motor uit voordat u het product verplaatst.
- Zet het product niet neer terwijl de motor is ingeschakeld.

- Schakel de motor uit en wacht totdat de snijuitrusting is gestopt voordat u ongewenst materiaal van het product verwijdert. Laat de snijuitrusting eerst stoppen voordat u (al dan niet met een hulpmiddel) het maaisel verwijdert.

Persoonlijke beschermingsuitrusting



WAARSCHUWING: Lees de volgende waarschuwingen voordat u het product gaat gebruiken.

- Gebruik altijd de juiste persoonlijke beschermingsmiddelen wanneer u het product gebruikt. De persoonlijke beschermingsmiddelen nemen het risico op letsel niet weg. De persoonlijke beschermingsmiddelen verlagen de ernst van het letsel indien zich een ongeval voordoet.
- Gebruik altijd goedgekeurde oogbescherming wanneer u het product gebruikt.
- Bedien het product niet op blote voeten of met open schoenen. Gebruik altijd antislipparzen voor zwaar gebruik.
- Draag een lange broek van stevige stof.
- Gebruik indien nodig goedgekeurde beschermende handschoenen.
- Gebruik een helm als er objecten op uw hoofd kunnen vallen.
- Gebruik altijd goedgekeurde gehoorbescherming wanneer u het product gebruikt. Langdurig lawaai kan gehoorverlies veroorzaken.
- Zorg ervoor dat u een EHBO-kit bij de hand hebt.

Veiligheidsvoorzieningen op het product

- Zorg ervoor dat u regelmatig onderhoudswerkzaamheden uitvoert aan het product.
 - De levensduur van het product neemt toe.
 - Het risico van ongevallen neemt af.

Laat het product regelmatig door een erkende dealer of een erkend servicepunt controleren, zodat er aanpassingen en reparaties uitgevoerd kunnen worden.

- Gebruik geen product met beschadigde beschermingsmiddelen. Als het product beschadigd is, neemt u dan contact op met een erkend servicepunt.

Gashendelvergrendeling

De gashendelvergrendeling (A) voorkomt dat de gashendel (B) per ongeluk wordt bediend. Druk op de gashendelvergrendeling (A) om de gashendel (B) te ontgrendelen. Wanneer u de hendel ontgrendelt, gaan de gashendelvergrendeling (A) en de gashendel (B) terug naar hun oorspronkelijke stand. (Fig. 18)

Deze beweging wordt geregeld door twee geïsoleerde retourveren. Dit betekent dat de gashendel (B) automatisch in de stationaire stand is vergrendeld.

1. Zorg dat de gashendel (B) is vergrendeld in de stationaire stand wanneer u de gashendelvergrendeling (A) ontgrendelt.
2. Druk op de gashendelvergrendeling (A) en controleer of deze teruggaat naar de oorspronkelijke stand wanneer u deze loslaat.
3. Druk op de gashendel (B) en controleer of deze teruggaat naar de oorspronkelijke stand wanneer u deze loslaat.

Start de motor en zet het gas volledig open. Laat de gashendel (B) los en controleer of de snijuitrusting stopt. Als de snijuitrusting draait terwijl de gashendel in de stationaire stand staat, controleer dan de stelschroef voor de stationaire stand van de carburateur.

Stopschakelaar

Start de motor. Controleer of de motor stopt wanneer u de stopschakelaar in de stop-stand zet.

(Fig. 19)

Beschermkap voor snijuitrusting



WAARSCHUWING: Onder geen beding mag snijuitrusting worden gebruikt zonder dat een goedgekeurde beschermkap is gemonteerd. Indien een verkeerde of defecte beschermkap wordt gemonteerd, kan dit letsel veroorzaken.

De beschermkap van de snijuitrusting voorkomt dat losse objecten in de richting van de gebruiker kunnen vliegen. Controleer de beschermkap van de snijuitrusting op schade en vervang hem indien hij beschadigd is. Gebruik alleen de goedgekeurde beschermkap voor de snijuitrusting.

(Fig. 20)

Het mechanisme voor snelle ontgrendeling controleren



WAARSCHUWING: Gebruik geen draagstel met een defect mechanisme voor snelle ontgrendeling.

Met het mechanisme voor snelle ontgrendeling kan de gebruiker in noodgevallen het product snel van het draagstel verwijderen.

1. Stop de motor.
2. Voer een visuele controle uit op beschadiging, bijvoorbeeld scheuren.
3. Maak het mechanisme voor snelle ontgrendeling los en bevestig het weer om te zien of het goed werkt. (Fig. 21)

Geluiddemper

(Fig. 22)

De uitlaatdemper is bedoeld om het geluidsniveau zo laag mogelijk te houden en om de uitlaatgassen uit de buurt te houden van de gebruiker.

- Gebruik geen motor met een beschadigde geluiddemper. Een beschadigde geluiddemper laat het geluidsniveau stijgen en vergroot het risico van brand. Zorg dat er een brandblusser in de buurt is.
- Controleer regelmatig of de geluiddemper aan het product is bevestigd.
- Raak de motor en de geluiddemper niet aan terwijl de motor is ingeschakeld. Raak de motor en de geluiddemper een tijdje niet aan nadat de motor is uitgeschakeld. Hete oppervlakken kunnen letsel veroorzaken.
- Een hete geluiddemper kan brand veroorzaken. Let op als u het product in de buurt van ontvlambare vloeistoffen of dampen gebruikt.
- Raak geen onderdelen van de geluiddemper aan als de geluiddemper beschadigd is. De onderdelen kunnen kankerverwekkende chemicaliën bevatten.

De borgmoer bevestigen en verwijderen



WAARSCHUWING: Stop de motor, gebruik veiligheidshandschoenen en wees voorzichtig rond de scherpe randen van de snijuitrusting.

Er wordt een borgmoer gebruikt om een aantal soorten snijuitrusting te bevestigen. De borgmoer heeft een linkse schroefdraad.

- Om te bevestigen draait u de borgmoer tegen de rotatierichting van de snijuitrusting in vast.
- Om de borgmoer te verwijderen, draait u de borgmoer los in de rotatierichting van de snijuitrusting.
- Om de borgmoer los en vast te draaien, gebruikt u een dopsleutel met een lange steel. De pijl in de afbeelding toont het gebied waar u de dopsleutel kunt gebruiken. (Fig. 23)



WAARSCHUWING: Wanneer u de borgmoer los- en vastdraait, zou u zich kunnen verwonden aan het blad. Zorg er altijd voor dat de bladbeschermkap voorkomt dat u uw hand verwondt wanneer u dit doet.

Let op: Zorg ervoor dat u de borgmoer niet met de hand kunt draaien. Vervang de moer als de nylonborgmoer een weerstand heeft van minder dan 1,5 Nm. De borgmoer moet worden vervangen nadat deze ca. 10 keer los en vast is gedraaid.

Snijuitrusting

Selecteer de juiste snijuitrusting en onderhoud deze zodat u:

- Een optimaal maieresultaat krijgt.
- De levensduur van de snijuitrusting verlengt.
- Volg de instructies voor controle, onderhoud en service voor de geluiddemper.
- Gebruik altijd de goedgekeurde beschermkap voor de snijuitrusting. Zie de technische gegevens.



WAARSCHUWING: Gebruik een snijuitrusting alleen samen met de door ons aanbevolen beschermkappen! Zie het hoofdstuk Technische gegevens. Zie de instructies voor de snijuitrusting voor het correct invoeren van de draad en de keuze van de juiste diameter voor de trimmerdraad.



WAARSCHUWING: Het gebruik van defecte snijuitrusting kan het risico op ongevallen vergroten.



WAARSCHUWING: Schakel altijd de motor uit voor u aan de snijuitrusting begint te werken. De snijuitrusting blijft roteren nadat u de gashendel hebt losgelaten. Controleer of de snijuitrusting volledig tot stilstand is gekomen en koppel de bougiekap los voordat u werkzaamheden gaat uitvoeren.

Snijuitrusting

- Gebruik de messen en grasmessen om grof gras te maaien. (Fig. 24)
- Gebruik de trimmerkop om gras te trimmen. (Fig. 25)
- Een verkeerd geslepen of beschadigd blad verhoogt het risico op ongelukken. Houd de snijtanden van het blad goed en juist geslepen. Volg de instructies en gebruik de aanbevolen vijlmal.
- Controleer de snijuitrusting op beschadigingen en barsten. Vervang snijuitrusting indien deze beschadigd is.
- Gebruik een snijuitrusting alleen samen met aanbevolen beschermkappen. Zie *Accessoires op pagina 137*.

Trimmerkop



WAARSCHUWING: Zorg er altijd voor dat de trimmerdraad strak en gelijkmatig rond de trommel is gewikkeld om schadelijke trillingen te voorkomen.

(Fig. 26)

- Gebruik alleen aanbevolen trimmerkoppen en trimmerdraden.
- Gebruik alleen de aanbevolen snijuitrusting.
- Kleinere machine hebben over het algemeen kleine trimmerkoppen nodig en omgekeerd.
- De lengte van de trimmerdraad is belangrijk. Een langere draad vereist een groter motorvermogen dan een korte, ook al is de diameter van de draad even groot.
- Zorg ervoor dat het mes dat op de trimmerbeschermkap zit, niet beschadigd is. Hiermee wordt de trimmerdraad op de juiste lengte gesneden.
- Om de levensduur van de trimmerdraad te verlengen, kunt u deze een paar dagen in water weken voorafgaand aan gebruik.

Grasmaaibladen en grasmessen

- Gebruik het product met een goedgekeurd grasmaaiblad. Gebruik geen grasmaaiblad zonder dat de overige vereiste onderdelen naar behoren zijn aangebracht. Zorg dat de installatie op de juiste manier is uitgevoerd en dat de juiste onderdelen zijn gebruikt. Door een onjuiste installatie kan het blad worden weggeslingerd en ernstig letsel toebrengen aan de gebruiker en/of omstanders.
- Draag beschermende handschoenen wanneer u het blad hanteert of daar onderhoudswerkzaamheden aan uitvoert.
- Gebruik hoofdbescherming wanneer u een product met een grasmaaiblad gebruikt.
- Grasmaaibladen en grasmessen worden gebruikt om ruw gras te maaien.
- Een grasmaaiblad kan letsel veroorzaken als het nog draait nadat de motor wordt uitgeschakeld of de gashendel wordt losgelaten. Zorg ervoor dat het grasmaaiblad volledig tot stilstand is gekomen voordat u onderhoudswerkzaamheden uitvoert.
- Schakel de motor uit voordat u werkzaamheden aan de snijuitrusting uitvoert. Zorg ervoor dat de snijuitrusting volledig tot stilstand komt. Koppel de kabel van de bougie los.
- Gebruik alleen een goedgekeurde snijuitrusting of een juist geslepen blad.
- Houd de snijtanden van het blad goed en juist geslepen.
- Gebruik nooit beschadigde snijuitrusting.
- Bevestig de transportbeveiliging op het grasmaaiblad wanneer u het product vervoert of opslaat.

Terugslag

- Een terugslag is een plotselinge beweging van het product naar de zijkant, naar voren of naar achteren. Een terugslag vindt plaats wanneer het grasmaaiblad een object raakt dat niet kan worden gemaaid. Op plaatsen waar u moeilijk kunt zien wat u maait, is er een groter risico op terugslag.

- Bij een terugslag bestaat het risico dat het product of de gebruiker uit zijn positie wordt gebracht. Een bewegend blad kan omstanders raken en er is kans op letsel.
- Gooi een blad dat verbogen is, scheuren vertoont of gebroken of beschadigd is, weg.
- Gebruik een scherp blad. Het risico op terugslag is groter als het blad niet scherp is.

Brandstofveiligheid

- Start het product niet als er brandstof of motorolie op het product aanwezig is. Verwijder de ongewenste brandstof/olie en laat het product drogen. Verwijder ongewenste brandstof van het product.
- Als u brandstof op uw kleding morst, trek dan direct andere kleding aan.
- Zorg dat er geen brandstof op uw lichaam terecht komt, dit kan letsel veroorzaken. Als er brandstof op uw lichaam terecht komt, verwijder deze dan met water en zeep.
- Start de motor niet als u brandstof op het product of op uw lichaam hebt gemorst.
- Start het product niet als er sprake is van een motorlekkage. Controleer de motor regelmatig op lekkage.
- Wees voorzichtig met brandstof. Brandstof is licht ontvlambaar en de dampen zijn explosief. Ze kunnen letsel veroorzaken of leiden tot de dood.
- Adem geen brandstofdampen in, dit kan letsel veroorzaken. Zorg voor voldoende ventilatie.
- Rook niet in de buurt van de brandstof of de motor.
- Plaats geen warme voorwerpen in de buurt van de brandstof of de motor.
- Vul geen brandstof bij terwijl de motor is ingeschakeld.
- Zorg ervoor dat de motor koud is wanneer u brandstof bijvult.
- Draai de tankdop langzaam open en laat de druk voorzichtig ontsnappen voordat u brandstof bijvult.
- Vul geen brandstof voor de motor bij in een afgesloten ruimte. Onvoldoende ventilatie kan leiden tot ernstig letsel of de dood door verstikking of het inademen van koolmonoxide.
- Draai de tankdop goed vast, zodat er geen brand kan ontstaan.
- Verplaats het product minstens 3 m (10 ft) van de plaats waar u de brandstoftank hebt gevuld, voordat u het product start.
- Doe niet te veel brandstof in de brandstoftank.
- Zorg dat er geen brandstof wordt gemorst wanneer u het product of de jerrycan met brandstof verplaatst.
- Plaats het product of de jerrycan met brandstof niet op een plaats waar deze wordt blootgesteld aan open vuur, vonken of waakvlammen. Zorg dat er geen open vuur aanwezig is in de opslagruimte.
- Gebruik alleen goedgekeurde jerrycans voor het verplaatsen of opslaan van brandstof.

- Leeg de brandstoftank voordat het product gedurende lange tijd wordt opgeslagen. Neem lokale wetgeving in acht voor het afvoeren van brandstof.
- Reinig het product voordat het gedurende lange tijd wordt opgeslagen.
- Verwijder de bougiekabel voordat het product wordt opgeslagen, zodat de motor niet onbedoeld kan starten.

Veiligheidsinstructies voor onderhoud

- Neem contact op met uw servicepunt als het stationaire toerental niet zo kan worden afgesteld dat de snijuitrusting stopt. Gebruik het product niet voordat het correct is afgesteld of gerepareerd.

Montage



WAARSCHUWING: Lees het hoofdstuk over veiligheid voordat u het product monteert.

De hoofdkap monteren

1. Sluit de motor (A) aan op de leiding (B) met vier schroeven (C). (Fig. 27)

De handgreep en de gashendel monteren

1. Monteer de handgreep in de klem van de handgreep op de as. (Fig. 28)
2. Monteer het bovenste deel van de klem van de handgreep op de handgreep. Zorg ervoor dat de klem op de kartelzone van de handgreep wordt gemonteerd. Zie de afbeelding.
3. Trek het draagstel aan en hang het product aan de ophanghaak.
4. Voer een laatste afstelling uit om ervoor te zorgen dat het product zich in een comfortabele stand bevindt wanneer deze aan het draagstel hangt. (Fig. 29)
5. Draai de schroeven vast.

De gaskabel en de draden van de stopschakelaar aansluiten

1. Verwijder het luchtfilterdeksel.
2. Installeer de gaskabel (A) door de carburateurbevestiging (B). (Fig. 30)
3. Draai de kabelverstellerhuls (C) volledig in de carburateurbevestiging.
4. Plaats de sleuffitting (D) op de carburateur. Op dit moment bevindt de uitsparing (E) voor de kabelschoen (F) zich uit de buurt van de kabelverstellerhuls (C). (Fig. 31)
5. Draai aan de gasklepknop van de carburateur en voer de gaskabel (A) door de sleuf in de sleuffitting.
6. Zorg ervoor dat de kabelschoen (F) in de uitsparing valt.
7. Bedien de gashendel enkele keren om te controleren of hij goed werkt.
8. Stel de kabeverstellerhuls (C) af.

- a) Zorg ervoor dat de aanslag op de gasklepknop van de carburateur de gashendelaanslag goed raakt.
- b) Zorg ervoor dat de kabelpositie op 1-2 mm blijft tussen de kabelschoen (F) en de sleuffitting wanneer de gashendel volledig wordt ingedrukt. (Fig. 32)

9. Wanneer de gaskabel (A) correct is afgesteld, draait u de borgmoer (G) vast.
10. Sluit de draden (H) van de stopschakelaar aan op de connectoren van de motor. (Fig. 33)
11. Breng het luchtfilterdeksel aan.

Een bladbeschermkap en grasmaaiblad installeren



OPGELET: Gebruik alleen de goedgekeurde beschermkap voor de bladen. Zie *Accessoires op pagina 137*.

1. Monteer de bladbeschermkap/beschermkap van de snijuitrusting (A) op de steel en zet deze vast met de bout (L). (Fig. 34)
2. Monteer de meenemer (B) op de uitgaande as.
3. Draai de uitgaande as totdat een van de openingen in de meenemer op één lijn ligt met de overeenkomstige opening in het tandwielhuis.
4. Breng de borgpen (C) aan in de opening om de as te vergrendelen.
5. Plaats het maaiblad (D), de steunflens (G) en de steunkop (F) op de uitgaande as.
6. Breng de steunkop (F) aan op de uitgaande as, met de niet-vlakke kant tegen het blad.
7. Monteer de moer (E). Houd de steel van de dopsleutel zo dicht mogelijk bij de bladbeschermkap vast. Om de moer vast te draaien, moet u de dopsleutel tegen de draairichting in draaien. Draai de moer vast met een moment van 35-50 Nm (3,5-5 kpm). (Fig. 35)

Let op: Linkse schroefdraad.

Monteren van bladen en trimmerkoppen



WAARSCHUWING: Gebruik alleen de goedgekeurde beschermkap voor de bladen. Zie *pagina 137*. Een defecte kap kan letsel veroorzaken.



WAARSCHUWING: Als u het product met een grasmaaiblad gebruikt, dient u eerst de juiste handgreep, beschermkap van het maaiblad en draagstel te monteren.



WAARSCHUWING: Als u de maaibladeren niet naar behoren monteert, dan kan dit letsel veroorzaken.

1. Zorg dat het hoger liggende deel van de meenemer/ steunflens goed in het midden van de bladen valt.
2. Breng de bladen aan. (Fig. 36)

De steun op de beschermkap van de snijuitrusting monteren

1. Monteer de steun (B) op de beschermkap (A) van de snijuitrusting. (Fig. 37)
2. Breng de schroef (C) aan.

De trimmerbeschermkap en de trimmerkop monteren

1. Bevestig de beschermkap (A) aan de steel met behulp van de bouten (L). Zorg dat u de juiste beschermkap voor de juiste trimmerkop gebruikt. (Fig. 38)
2. Bevestig de meenemer (B) en de steunflens (G) op de uitgaande as. (Fig. 39)

3. Draai aan de uitgaande as totdat het gat in de meenemer op één lijn ligt met de opening in het tandwielhuis.
4. Breng de borgpen (C) aan in de opening om de steel te vergrendelen.
5. Draai de trimmerkop (H) linksom. (Fig. 40)
6. Voer de procedure in omgekeerde volgorde uit om te demonteren.

De transportbescherming installeren

1. Bevestig de transportbeschermingen aan het blad. (Fig. 41)

Draagstel afstellen



WAARSCHUWING: Het product moet altijd stevig aan het draagstel worden vastgehaakt. Gebruik nooit een defect product.

1. Doe het draagstel om.
2. Sluit het product aan op het stopcontact.
3. Stel het draagstel af voor de beste werkhouding.
4. Verstel de schouderband zodanig dat het product gelijkmatig op uw schouders weegt. (Fig. 42)
5. Stel het draagstel zodanig af dat de snijuitrusting parallel aan de grond is. (Fig. 43)
6. Laat de snijuitrusting licht tegen de grond rusten. Stel vervolgens de klem van het draagstel zodanig af dat het product goed in evenwicht is. (Fig. 44)

Let op:

Werking



WAARSCHUWING: Lees en begrijp het hoofdstuk over veiligheid voordat u het product gebruikt.

Brandstof

Brandstof gebruiken



OPGELET: Dit product heeft een tweetaktmotor. Gebruik een mengsel van benzine en tweetakt-motorolie. Zorg dat u de juiste hoeveelheid olie gebruikt in het mengsel. Door een onjuiste verhouding van benzine en olie kan de motor beschadigd raken.

Benzine



OPGELET: Gebruik geen benzine met een octaangetal lager dan 90 RON (87 AKI). Dit kan schade aan het product veroorzaken.



OPGELET: Gebruik geen benzine met een ethanolgehalte van meer dan 10% (E10). Dit kan schade aan het product veroorzaken.



OPGELET: Gebruik geen loodhoudende benzine. Dit kan schade aan het product veroorzaken.

- Gebruik altijd nieuwe loodvrije benzine met een minimaal octaangetal van RON 90 (87 AKI) en een ethanolgehalte van minder dan 10% (E10).

- Gebruik benzine met een hoger octaangetal als u het product regelmatig gebruikt met een hoog motoroerental.
- Gebruik altijd een goede kwaliteit ongelode benzine/ oliemengsel.

enkele minuten afkoelen voordat u brandstof bijvult.

Tweetakt-motorolie

- Gebruik uitsluitend hoogwaardige tweetaktmotorolie, met name HUSQVARNA-tweetaktolie. Gebruik alleen de olie van een luchtgekoelde motor.
- Mengverhouding 50:1 (2%).
- Olie van lage kwaliteit en een hoge olie/ brandstofverhouding kan de levensduur van katalysatoren verkorten.
- Bespreek de keuze van een olie met uw dealer.
- Indien er geen Husqvarna-tweetaktolie verkrijgbaar is, kunt u een andere tweetaktolie van goede kwaliteit gebruiken, die is bedoeld voor luchtgekoelde motoren. Neem contact op met uw dealer voor de keuze van olie.
- Gebruik de tweetaktolie niet voor watergekoelde buitenboordmotoren. De tweetaktolie wordt soms ook wel buitenboordolie genoemd.

Benzine, liter	Olie, liter
	2% (50:1)
5	0,1
10	0,2
15	0,3
20	0,4

Brandstof mengen

Let op: Gebruik altijd een schone jerrycan wanneer u brandstof gaat mengen.

Let op: Maak een hoeveelheid brandstofmengsel voor maximaal 30 dagen.

1. Voeg de helft van de hoeveelheid benzine toe.
2. Voeg de volledige hoeveelheid olie toe.
3. Schud het brandstofmengsel om de stoffen te mengen.
4. Voeg de resterende hoeveelheid benzine toe.
5. Schud het brandstofmengsel om de stoffen te mengen.
6. Vul de brandstoftank.

Brandstof vullen



WAARSCHUWING: Rook niet en plaats geen warme voorwerpen in de buurt van brandstof. Zet de motor uit en laat deze



WAARSCHUWING: Wanneer u brandstof bijvult, opent u de brandstoftankdop langzaam om ongewenste druk af te laten.



WAARSCHUWING: Nadat u brandstof hebt bijgevuld, draait u de brandstoftankdop voorzichtig vast. Plaats de machine uit de buurt van de tankplaats en de voeding voordat u de motor start.

- Gebruik een benzinetank met overvulbescherming.
- Zorg dat het oppervlak rondom de tankdop schoon is. Maak de omgeving rond de tankdop schoon.
- Schud de jerrycan voordat u het brandstofmengsel in de brandstoftank laat lopen.

Starten en stoppen

Controleren vóór het starten

1. Controleer het product op ontbrekende, beschadigde, loszittende of versleten onderdelen.
2. Controleer de moeren, schroeven en bouten.
3. Controleer de trimmerkop of het blad.
4. Controleer de borgmoer. Zorg dat de borgmoer een minimale borgkracht van 1,5 Nm (1,1 ft lb) heeft. Haal de borgmoer aan met 35-50 Nm (26-36 ft lb).
5. Controleer het luchtfilter.
6. Controleer de gashendelvergrendeling en de gashendel.
7. Controleer de stopschakelaar.
8. Controleer het product op brandstoflekkage.

Een koude motor starten



WAARSCHUWING: Voordat u het product start, monteert u het complete koppelingsdeksel en de as. De losse koppeling kan verwondingen veroorzaken. Gebruik handschoenen.



WAARSCHUWING: Plaats het product niet in de buurt van de plaats waar wordt getankt en de stroomvoorziening. Plaats het op een vlakke ondergrond. Zorg ervoor dat er geen objecten in aanraking komen met de snijtrusting.



WAARSCHUWING: Zorg ervoor dat er geen ongeautoriseerde personen in het werkgebied zijn. Of dit kan een risico op gevaarlijk letsel veroorzaken. De veiligheidsafstand bedraagt 15 m.

1. Zet de stopschakelaar in de startpositie.
2. Druk tien keer op de brandstofpomp. (Fig. 45)
3. Zet de chokeknoop in de chokestand. (Fig. 46)
4. Houd het product aan de grond. Trek met uw rechterhand het koord langzaam naar u toe totdat u weerstand ondervindt. Trek snel en krachtig aan de koord. Blijf dit doen tot u de motor hoort starten. (Fig. 47)

Let op: Wickel het startkoord niet rond uw hand.



OPGELET: Trek het startkoord niet volledig uit. Houd de hendel van het startkoord vast wanneer het volledig is uitgetrokken. Het niet naleven van deze instructies kan leiden tot motorschade.

5. Zet de chokehendel in de bedrijfsstand en trek vervolgens aan het startkoord totdat de motor start.
6. Trek zachtjes aan de gashendel en draai gedurende 60 seconden met laag toerental.



WAARSCHUWING: Raak de beschermkap niet aan. Als de bougiekap beschadigd is, kan dit brandwonden en elektrische schokken veroorzaken. Gebruik nooit een product met een beschadigde bougiekap.

Een warme motor starten

1. Zet de stopschakelaar in de startpositie.
2. Druk tien keer op de brandstofpomp. (Fig. 45)
3. Zet de chokehendel in de bedrijfsstand en trek vervolgens aan het startkoord totdat de motor start.

Stoppen

- Druk de stopschakelaar in om de motor te stoppen. (Fig. 19)

Grastrimmer bedienen



OPGELET: Zorg dat u het motortoerental na elke activiteit terug laat lopen naar het stationaire toerental. Langdurig gebruik bij onbelast volgas kan leiden tot motorschade.

Let op: Reinig de afdekking van de trimmerkop wanneer u een nieuwe trimmerdraad aanbrengt, om trillingen te voorkomen. Controleer de andere delen van de trimmerkop en reinig deze indien nodig.

Algemene werkinstructies



WAARSCHUWING: Wees voorzichtig wanneer u een boom zaagt die gespannen staat. Hij kan terugspringen terug naar zijn

normale positie vóór of na het zagen en u of het product raken en letsel veroorzaken.

- Zorg voor een open ruimte aan één kant van het werkgebied en begin vanaf daar met de werkzaamheden.
- Beweeg in een regelmatig patroon over het werkgebied. (Fig. 48)
- Verplaats het product helemaal naar links en rechts om een breedte van 4 tot 5 m (13-16 ft) bij elke draai te maken.
- Maak een lengte vrij van 75 m (250 ft) voordat u omdraait en terug gaat. Verplaats de jerrycan met benzine met u mee.
- Verplaats u in een richting waar u zo min mogelijk over greppels en obstakels gaat.
- Verplaats u in de richting waar de wind zorgt dat de gesneden vegetatie in het vrijgemaakte gebied valt. (Fig. 49)
- Verplaats u langs hellingen, niet op en neer.

Gras maaien met een grasmaaiblad

1. Sta met uw voeten uit elkaar tijdens het gebruik van het product. Zorg ervoor dat u stevig staat.
2. Plaats de steunkop lichtjes op de grond. Dit voorkomt dat het blad de grond raakt.
3. Gebruik een pendelende beweging van rechts naar links voor een goede maaibeweging. Gebruik de linkerkant van het blad om te snijden (tussen 8 en 12 uur). (Fig. 50)
4. Kantel het blad naar links bij het maaien van gras.

Let op: Het gras zal hierdoor in een lijn liggen.

5. Gebruik een pendelende beweging van links naar rechts voor de retourbeweging.
6. Houd bij het werk een ritme aan.
7. Beweeg naar voren en zorg dat u stevig staat.
8. Stop de motor.
9. Verwijder het product uit de klem op het draagstel.
10. Plaats het product op de grond.
11. Verzamel het maaisel.

Verwijderen

(Fig. 51)

Voor de beste resultaten:

- Houd de trimmer zo vast dat de trimmerkop zich net boven de grond bevindt.
- Houd de trimmerkop enigszins schuin.
- Laat het uiteinde van de trimmerdraad over de grond langs voorwerpen lopen

Gras trimmen

1. Houd de trimmerkop vlak boven de grond en schuin. Druk de grastrimmerdraad niet in het gras. (Fig. 52)

2. Verkort de lengte van de trimmerdraad met 10-12 cm/4-4,75 inch.
3. Verlaag het motortoerental om het risico op schade aan planten te beperken.
4. Gebruik 80 % van het vermogen wanneer u in de buurt van objecten gras maait. (Fig. 53)

1. Houd de trimmerkop met de trimmerdraad parallel aan de grond en boven de grond.
2. Geef volgas.
3. Beweeg de trimmerkop van de ene naar de andere kant en veeg het gras.

Gras maaien

1. Zorg dat de grastrimmerdraad parallel loopt aan de grond wanneer u gaat maaien. (Fig. 54)
2. Duw de trimmerkop niet op de grond. De grond en het product kunnen hierdoor beschadigd raken.
3. Zorg dat de trimmerkop de grond niet continu raakt. Hierdoor kan de trimmerkop beschadigd raken.
4. Gebruik volgas wanneer u het product heen en weer beweegt om gras te maaien. Zorg dat de grastrimmerdraad parallel loopt aan de grond. (Fig. 55)



WAARSCHUWING: Reinig de kap van de trimmerkop altijd wanneer u een nieuwe trimmerdraad monteert, om onbalans en trillingen in de hendels te voorkomen. Controleer ook de andere onderdelen van de trimmerkop en reinig deze indien nodig.

Trimmerdraad vervangen

Zie de laatste pagina van deze bedieningshandleiding.

Gras vegen

De luchtstroom van de roterende trimmerdraad kan worden gebruikt om maaisel uit een gebied te verwijderen.

Onderhoud



WAARSCHUWING: Lees en begrijp het hoofdstuk over veiligheid voordat u gaat reinigen of reparaties of onderhoud gaat uitvoeren.

het product. De intervallen wijken af als u het product niet dagelijks gebruikt. Voer alleen onderhoudswerkzaamheden uit die in deze handleiding worden beschreven. Neem voor overige onderhoudswerkzaamheden die niet in deze handleiding worden beschreven contact op met een erkend servicepunt.

Onderhoudsschema

Houd u aan het onderhoudsschema. De intervallen worden berekend op basis van het dagelijks gebruik van

Onderhoudsschema	Elke dag	Wekelijks	Maandelijks
Reinig de externe oppervlakken.	√		
Maak het luchtfilter schoon. Vervang indien nodig.	√		
Controleer de kabelboom.	√		
Controleer de werking van de gashendelvergrendeling en de gashendel.	√		
Controleer de hendel en het stuur.	√		
Controleer de stopschakelaar.	√		
Controleer de beschermkappen.	√		
Controleer of het blad scherp en niet beschadigd is. Breng het blad op de juiste wijze aan in de middelste stand.	√		
Controleer de trimmerkop.	√		
Controleer de snijuitrusting en zorg ervoor dat deze niet stationair draait.	√		
Controleer de borgmoer van de snijuitrusting.	√		

Onderhoudsschema	Elke dag	Wekelijks	Maandelijks
Controleer of er geen brandstof uit de motor, tank of brandstofleidingen lekt.	√		
Controleer de transportbescherming voor het blad.	√		
Controleer de moeren en schroeven.	√		
Controleer de handgreep van het startkoord en het startkoord.		√	
Controleer de trillingsdemperelementen.		√	
Reinig het externe gedeelte en de aangrenzende delen van de carburateur.		√	
Reinig het externe deel van de bougie. Verwijder hem en controleer de afstand tussen de elektroden. Stel de afstand in op 0,6-0,7 mm of vervang de bougie. Monteer een ontstoorder op de bougie.		√	
Reinig het koelsysteem.		√	
Controleer het smeermiddel van de hoekoverbrenging. Vul bij indien nodig.		√	
Reinig de geluiddemper.			√
Controleer de koppeling, koppelingsveren en koppelingstrommel. Laat ze indien nodig door een erkend servicecentrum vervangen.			√
Controleer alle kabels en aansluitingen.			√
Vervang de bougie.			√

De carburateur afstellen

Tijdens het testen in de fabriek wordt de basisafstelling van de carburateur uitgevoerd. De afstelling moet worden uitgevoerd door een gekwalificeerde monteur.

Geluiddemper controleren



WAARSCHUWING: Gebruik een product niet wanneer de geluiddemper defect is. Als een geluiddemper defect is, moet deze altijd vervangen worden.



WAARSCHUWING: Hierdoor ontstaat kans op verbranding of brand. Geluiddempers met katalysator kunnen tijdens bedrijf zeer heet worden.



WAARSCHUWING: Risico op brand. De geluiddemper zorgt dat het geluidsniveau omlaag wordt gebracht en detecteert tevens de uitlaatgassen van de gebruiker. Uitlaatgassen zijn heet en kunnen vonken bevatten.



OPGELET: Een beschadigd vonkenscherm mag nooit worden teruggeplaatst. Gebruik een product niet als het vonkenscherm op de geluiddemper ontbreekt of defect is.



OPGELET: Als het vonkenscherm verstopt is, wordt het product te heet. Dit kan leiden tot beschadiging van de cilinder en de zuiger.

1. Controleer of de geluiddemper niet beschadigd is.
2. Zorg ervoor dat de geluiddemper correct aan het product is bevestigd.

Stationair toerental afstellen

- Zorg dat het luchtfilter schoon is. De snijuitrusting mag niet draaien bij een correct stationair toerental.
- Stel het stationaire toerental af met de bijbehorende T-stelschroef met de markering "T".
- Het stationaire toerental is juist wanneer de motor in alle standen soepel draait. Het stationaire toerental moet lager zijn dan het toerental waarbij de snijuitrusting begint te draaien.



WAARSCHUWING: Als het stationair toerental niet zo kan worden afgesteld dat de snijuitrusting stopt, dient u contact op te nemen met de distributeur of het servicecentrum. Gebruik het product niet voordat het is juist afgesteld of gerepareerd.

1. Draai de stelschroef rechtsom tot de snijuitrusting begint te draaien.

2. Draai de stelschroef linksom tot de snijuitrusting stopt. (Fig. 56)

Koelsysteem

Het product heeft een koelsysteem om de bedrijfstemperatuur laag te houden.

Het koelsysteem heeft:

(Fig. 57)

- Vinnen op het vliegwiel (A)
- Koelvinnen op de cilinder (B)
- Cilinderkap (C) (leidt koude lucht langs de cilinder)
- Geluiddemperplaat (D)
- Plaat (E)

Koelsysteem reinigen



WAARSCHUWING: Een vuil of verstopt koelsysteem veroorzaakt oververhitting. Hierdoor kunnen de zuiger en cilinder beschadigd raken.

1. Reinig de onderdelen van het koelsysteem minimaal één keer per week met een borstel.

Luchtfilter

- Reinig het filter met intervallen van 25 uur. Reinig het indien nodig vaker.
- Zet de chokehendel in de chokestand. (Fig. 58)

Het luchtfilter reinigen



OPGELET: Vervang altijd een luchtfilter dat beschadigd is, erg vies is of doordrenkt is met brandstof.

Als u een luchtfilter lange tijd gebruikt, kan dat niet volledig worden gereinigd. Vervang het luchtfilter regelmatig door een nieuw exemplaar.

1. Zet de chokehendel naar boven om de chokklep te sluiten.
2. Verwijder het luchtfilterdeksel. (Fig. 59)
3. Verwijder het viltfilter en het luchtfilter.
4. Tik licht op de palm van uw hand met het viltfilter of gebruik lucht om het viltfilter schoon te maken.
5. Controleer het oppervlak van de rubberen afdichting. Vervang het filter als de rubberen afdichting is beschadigd.
6. Reinig het luchtfilter met een warm sopje van water en zeep.



OPGELET: Zorg ervoor dat het viltfilter droog blijft. Water veroorzaakt schade aan het viltfilter.

7. Gebruik Husqvarna-tweetaktolie om olie op het filter aan te brengen. Zorg ervoor dat u overtollige olie verwijdert voordat u het luchtfilter terugplaatst.



OPGELET: Gebruik geen benzine die is bedoeld voor viertaktmotoren.

8. Vervang het luchtfilter als het zo vuil is dat het niet meer volledig kan worden gereinigd. Vervang een beschadigd luchtfilter altijd.
9. Reinig ook het binnenoppervlak van het filterdeksel. Gebruik perslucht of een borstel.
10. Zorg dat het filter droog is voordat u het monteert.

Brandstoffilter

Als de motor niet genoeg brandstof krijgt toegevoerd, controleer dan of de tankdop en het brandstoffilter (A) niet verstopt zijn. (Fig. 60)

Smeermiddel aanbrengen op de hoekoverbrenging

Zorg dat de hoekoverbrenging voor 3/4 gevuld is met smeermiddel.

(Fig. 61)

Bougie controleren



OPGELET: Gebruik altijd het juiste bougietype. Een verkeerd type bougie kan schade aan het product veroorzaken.

- Controleer de bougie als de motor weinig vermogen heeft, niet gemakkelijk te starten is of stationair niet goed draait.
- Volg deze instructies om het risico van ongewenst materiaal op de elektroden van de bougie te beperken:
 - a) Zorg ervoor dat het stationair toerental altijd juist is afgesteld.
 - b) Zorg dat het brandstofmengsel correct is.
 - c) Zorg dat het luchtfilter schoon is.
- Maak de bougie schoon als deze vuil is en controleer of de afstand tussen de elektroden correct is, zie *Technische gegevens op pagina 136*. (Fig. 62)
- Vervang de bougie indien nodig.

Scherpen van grasmaes en grasmaaiblad

1. Vrij bladen en messen met een platte vijl met enkele kapping.
2. Vrij alle snijkanten van de grasmaaibladen en -messen gelijkmatig om de balans te bewaren. (Fig. 63)

Probleemoplossing

Starten mislukt		
Controle	Mogelijke oorzaak	Oplossing
Stopknop	Stopstand	Zet de stopschakelaar in de startpositie.
Startpallen	Elkaar rakende pallen	Verstel of vervang de pallen.
		Reinig rondom de pallen.
		Neem contact op met een erkende servicedealer.
Brandstoftank	Verkeerd type brandstof.	Aftappen en juiste brandstof gebruiken.
Carburateur	Afstelling van het stationair toerental.	Het stationair toerental wordt afgesteld met de schroef T.
Ontsteking (geen vonk)	Bougie vies of nat.	Zorg ervoor dat de bougie droog en schoon is.
	Afstand tussen de elektroden onjuist.	Reinig de bougie. Controleer of de afstand tussen de elektroden juist is. Zorg ervoor dat de bougie is uitgerust met een onderdrukker. Zie technische gegevens voor een correcte elektrodenafstand.
Bougie	Bougie zit los.	Draai de bougie vast.

Motor start, maar blijft niet draaien		
Controle	Mogelijke oorzaak	Oplossing
Brandstoftank	Verkeerd type brandstof.	Aftappen en juiste brandstof gebruiken.
Carburateur	Motor loopt niet goed stationair.	Neem contact op met uw servicedealer.
Luchtfilter	Verstopt luchtfilter.	Maak het luchtfilter schoon.

Transport en opslag

- Zorg dat apparatuur tijdens het transport veilig vast staat om schade en ongevallen te voorkomen.
- Sla producten en apparatuur op in een droge en vorstvrije ruimte.
- Reinig het product.
- Vervang of repareer beschadigde onderdelen.
- Gebruik de juiste beschermkap op het product zodat geen vocht wordt vastgehouden.
- Zorg het product stevig bevestigd is tijdens transport.

Technische gegevens

	333R Mark II
Motor	
Cilinderinhoud, cm ³	32,6
Stationair toerental, tpm	3000±300
Aanbevolen max. toerental, tpm	9100
Toerental van uitgaande as, tpm	6700
Maximaal motorvermogen volgens ISO 8893, kW/pk bij tpm	1,0/1,3 bij 7000
Brandstof-/smeersysteem	
Bougie	NGK BPMR7A/HQT-1
Elektrodenafstand, mm	0,6-0,7
Brandstof-/smeersysteem	
Inhoud brandstoftank, l/cm ³	1,1/1100
Gewicht	
Gewicht, kg	7,2
Geluidsemissies²²	
Geluidsvermogeniveau, gemeten dB(A)	106,9
Geluidsvermogeniveau, gegarandeerd L _{WA} dB(A)	108
Geluidsniveau²³	
Equivalent geluidsdrukniveau bij het oor van de gebruiker, dB(A):	
Uitgerust met trimmerkop	96,9
Trillingsniveau²⁴	
Equivalent trillingsniveaus, a _{hv,eq}	
Uitgerust met trimmerkop, linker-/rechterhandgreep, m/s ²	6,1/6,2

²² Geluidsemissie naar de omgeving gemeten als geluidsvermogen (L_{WA}) volgens EG-richtlijn 2000/14/EG. Het gerapporteerde geluidsvermogeniveau voor de machine is gemeten met de originele snijuitrusting die het hoogste niveau geeft. Het verschil tussen gegarandeerd en gemeten geluidsvermogen is dat het gegarandeerde geluidsvermogen ook spreiding in het meetresultaat omvat en de verschillen tussen de verschillende machines van hetzelfde model conform Richtlijn 2000/14/EG.

²³ De gerapporteerde gegevens voor een vergelijkbaar geluidsdrukniveau voor de machine vertonen een typische statistische spreiding (standaardafwijking) van 2,5 dB (A).

²⁴ De gerapporteerde gegevens voor een vergelijkbaar trillingsniveau vertonen een typische statistische spreiding (standaardafwijking) van 1,5 m/s².

Accessoires

333R Mark II		
Goedgekeurde accessoires	Type	Beschermkap voor snijuitrusting
Grasmaaiblad/ grasmes	Multi 330-2 (Ø 330 2 tanden)	593 70 66-01
	Multi 255-3 (Ø 255 3 tanden)	593 70 66-01
	Grass 275-4 (Ø 275 4 tanden)	593 70 66-01
	Gras 255-4 1" (Ø 255 4 tanden)	593 70 66-01
Trimmerkop	593707601	593 70 66-01
Steunkop	Vast	-

EG verklaring van overeenstemming

EG verklaring van overeenstemming

Naam uitgever: Husqvarna AB, SE-561 82 Huskvarna, Zweden, tel.: +46-36-146500.

Husqvarna AB is als enige verantwoordelijk voor het object van deze verklaring: Door benzine aangedreven trimmer en/of bosmaaier, platform(s) GZ32B vertegenwoordigend(e) model(len) **Husqvarna 333R Mark II**, met serienummers van 2019 en later. Het platform- en modelnummer staan duidelijk op het productplaatje vermeld, samen met het jaartal en serienummer.

Het hierboven beschreven object is conform de vereisten van de Richtlijnen van de Raad:

- van 17 mei 2006 "met betrekking tot machines" **2006/42/EG**
- van 26 februari 2014 "betreffende elektromagnetische compatibiliteit" **2014/30/EU**.
- van 8 mei 2000 "met betrekking tot geluidsemissies in het milieu" **2000/14/EG**.
- van 8 juni 2011 over de "beperking van het gebruik van bepaalde gevaarlijke stoffen" **2011/65/EU**.

In overeenstemming met bijlage V staan de verklaarde geluidswaarden vermeld in het technische gegevensblad van de bedieningshandleiding.

De volgende normen zijn van toepassing:

EN ISO 11806-1:2011, EN ISO 14982:2009, EN ISO 12100:2010, EN IEC 63000:2018

TÜV Rheinland LGA Products GmbH, Tillystrasse 2, D-90431 Nuernberg, Duitsland, 0197, heeft een vrijwillig typeonderzoek uitgevoerd ten behoeve van Husqvarna AB, onder vermelding van AM 50447165 - Certificaat van conformiteit met EG-richtlijn 2006/42/EG voor machines. Dit certificaat is van toepassing op alle fabriekslocaties en landen van herkomst, zoals vermeld op het product. De geleverde grastrimmer en/of bosmaaier is conform het geteste exemplaar.

Husqvarna AB, Huskvarna, Zweden, 2019-09-16



Pär Martinsson, Hoofd Ontwikkeling (gemachtigde vertegenwoordiger voor Husqvarna AB en verantwoordelijk voor technische documentatie)

Contenido

Introducción.....	139	Resolución de problemas.....	152
Seguridad.....	140	Transporte y almacenamiento.....	153
Montaje.....	145	Datos técnicos.....	153
Funcionamiento.....	146	Accesorios.....	154
Mantenimiento.....	149	Declaración de conformidad CE.....	155

Introducción

Descripción del producto

Este producto es una recortadora de césped/desbrozadora con motor de combustión.

Trabajamos constantemente para mejorar la seguridad y la eficiencia durante el uso del producto. Póngase en contacto con su distribuidor para obtener más información.

Uso previsto

El producto puede utilizarse con una hoja para hierba o un cabezal de corte para cortar distintos tipos de

vegetación. No utilice el producto para otras tareas diferentes a cortar o desbrozar hierba. Utilice una hoja para hierba o un cabezal de corte para cortar la hierba.

Nota: El uso podría estar regulado por los reglamentos nacionales o locales. Observe los reglamentos indicados.

Descripción del producto

(Fig. 1)

1. Recarga de lubricante, engranaje angulado
2. Engranaje angulado
3. Protector del equipo de corte
4. Eje
5. Manillar
6. Botón de aceleración de arranque
7. Botón de parada
8. Gatillo del acelerador
9. Bloqueo del acelerador
10. Sujeción de la empuñadura
11. Argolla de suspensión
12. Cubierta del embrague
13. Capuchón de encendido y bujía
14. Perilla de la bomba de combustible
15. Depósito de combustible
16. Cubierta del silenciador
17. Conjunto
18. Cubierta del filtro de aire
19. Control del estrangulador
20. Empuñadura de la cuerda de arranque
21. Pasador de seguridad
22. Llave hexagonal
23. combinada
24. Llave de cubo
25. Cabezal de corte

26. Manual de usuario
27. Pieza de arrastre
28. Arnés
29. Tuerca de bloqueo
30. Cazoleta de apoyo
31. Brida de apoyo

Símbolos que aparecen en el producto

(Fig. 2) **ADVERTENCIA:** Este producto es peligroso. Si el producto no se usa con cuidado y de la forma correcta, el usuario o las personas que se encuentren cerca pueden sufrir lesiones personales o incluso la muerte. Para evitar lesiones graves al usuario o a cualquier persona que se encuentre cerca, lea y cumpla todas las instrucciones de seguridad descritas en el manual de usuario.

(Fig. 3) Lea detenidamente el manual de usuario y asegúrese de que entienda las instrucciones antes de usar la máquina.

(Fig. 4) Este producto cumple con las directivas CE vigentes.

(Fig. 5) Utilice un casco protector si trabaja en un lugar donde puedan caerle objetos. Utilice

protección auditiva homologada. Utilice protección ocular homologada.

- (Fig. 6) Utilice guantes protectores homologados.
- (Fig. 7) Utilice botas de trabajo antideslizantes.
- (Fig. 8) El producto puede provocar que los objetos salgan despedidos y esto puede causar lesiones.
- (Fig. 9) Velocidad máxima del eje de salida.
- (Fig. 10) Mantenga siempre a las personas y animales a una distancia mínima de 15 m (50 pies) durante el funcionamiento del producto.
- (Fig. 11) Existe riesgo de lanzada de hoja si el equipo de corte entra en contacto con un objeto que no pueda cortar inmediatamente. El producto puede cortar partes del cuerpo. Mantenga siempre a las personas y animales a una distancia mínima de 15 m (50 pies) durante el funcionamiento del producto.
- (Fig. 12) Perilla de la bomba de combustible.
- (Fig. 13) Dirección para cerrar el estrangulador.
- (Fig. 14) Dirección para abrir el estrangulador.
- (Fig. 15) Emisiones sonoras al medio ambiente conformes con la directiva europea 2000/14/CE y con la regulación de 2017 sobre de protección del medio ambiente (control de ruidos) (Protection of the

Environment Operations - Noise Control) de la legislación de Nueva Gales del Sur. Los datos sobre las emisiones sonoras se pueden encontrar en la etiqueta de la máquina y en el capítulo *Datos técnicos*.

aaaassxxxEn la placa de características se indica el número de serie. **aaaa** es el año de producción **yss** es la semana de producción.

Nota: Los demás símbolos/etiquetas que aparecen en el producto corresponden a requisitos de homologación específicos en otras zonas comerciales.

Emisiones Euro V



ADVERTENCIA: La manipulación del motor anula la homologación de la UE de este producto.

Responsabilidad sobre el producto

Como se estipula en las leyes de responsabilidad del producto, no nos hacemos responsables de los daños y perjuicios causados por nuestro producto si:

- El producto se ha reparado incorrectamente.
- El producto se ha reparado con piezas que no eran del fabricante o no autorizadas por el fabricante.
- El producto tiene un accesorio que no es del fabricante o no está autorizado por este.
- El producto no se ha reparado en un centro de servicio autorizado o por un organismo homologado.

Seguridad

Definiciones de seguridad

Las definiciones siguientes indican el nivel de gravedad para cada palabra de señalización de riesgo.



ADVERTENCIA: Lesiones a personas.



PRECAUCIÓN: Daños en el producto.

Nota: Esta información hace que el producto sea más fácil de usar.

Instrucciones generales de seguridad



ADVERTENCIA: Lea las siguientes instrucciones de advertencia antes de utilizar el producto.

- Use el producto correctamente. Las lesiones o la muerte son un posible resultado de un uso incorrecto. Utilice el producto solo para las tareas indicadas en este manual. No utilice el producto para otras tareas.
- Respete las instrucciones de este manual. Respete los símbolos de seguridad y las instrucciones de seguridad. Si el operador no respeta las instrucciones y los símbolos, pueden producirse lesiones, daños materiales o la muerte.
- No se deshaga de este manual. Utilice las instrucciones para montar su producto, utilizarlo y mantenerlo en buen estado. Utilice las instrucciones para la correcta instalación de los complementos y accesorios. Utilice únicamente complementos y accesorios autorizados.
- No utilice un producto dañado. Respete el programa de mantenimiento. Realice solamente el trabajo de mantenimiento indicado en las instrucciones de este manual. Todos los demás trabajos de mantenimiento debe hacerlos un centro de servicio autorizado.

- Este manual no puede incluir todas las situaciones que pueden producirse cuando utilice el producto. Proceda con cuidado y utilice el sentido común. No utilice el producto ni realice el mantenimiento del producto si no está seguro de cuál es la situación. Hable con un experto en el producto, su distribuidor, un taller de servicio o centro de servicio autorizado para obtener información.
- Desconecte el cable de la bujía antes de montar el producto, almacenarlo o realizar tareas de mantenimiento.
- No utilice el producto si se ha modificado respecto de sus especificaciones iniciales. No cambie una parte del producto sin la autorización del fabricante. Utilice únicamente piezas recomendadas por el fabricante. Las lesiones o la muerte son un posible resultado de un mantenimiento incorrecto.
- No inhale los vapores del motor. La inhalación los gases de escape del motor durante un tiempo prolongado supone un riesgo para la salud.
- Nunca arranque el producto en interiores ni cerca de material inflamable. Los gases de escape están calientes y pueden contener una chispa que puede iniciar un incendio. Una circulación de aire insuficiente puede causar lesiones o la muerte por asfixia o inhalación de monóxido de carbono.
- Al utilizar este producto, el motor emite un campo electromagnético. El campo electromagnético puede provocar daños en implantes médicos. Consulte a su médico y al fabricante del implante médico antes de usar el producto.
- No deje que un niño maneje el producto. No permita que nadie maneje el producto sin conocer las instrucciones.
- Si una persona con discapacidad física o mental usa el producto, asegúrese de supervisarla en todo momento. Debe haber presente en todo momento una persona mayor de edad responsable.
- Cierre con llave el producto en un área a la que no puedan acceder las personas no autorizadas ni los niños.
- El producto puede proyectar objetos con fuerza y causar lesiones. Respete las instrucciones de seguridad para reducir el riesgo de lesiones o muerte.
- No deje desatendido el producto con el motor encendido.
- El operador del producto es el responsable si se produce un accidente.
- Asegúrese de que las piezas no estén dañadas antes de utilizar el producto.
- Asegúrese de que se encuentra a una distancia mínima de 15 m (50 pies) de otras personas o animales antes de utilizar el producto. Asegúrese de que las personas que pueda haber en el área circundante sepan que va a usar el producto.
- Consulte las leyes nacionales o locales. Pueden prohibir o limitar el funcionamiento del producto en circunstancias determinadas.
- No utilice el producto si está cansado o se encuentra bajo los efectos de alcohol, drogas o medicamentos, que pueden tener efectos sobre su visión, capacidad de reacción, coordinación o criterio.

Instrucciones de seguridad para el funcionamiento

- Asegúrese de que el producto esté completamente montado antes de utilizarlo.
 - Antes de arrancar, aleje el producto 3 m (10 pies) del punto en el que llenó el depósito de combustible. Ponga el producto sobre una superficie plana. Asegúrese de que el equipo de corte no entre en contacto con el suelo u otros objetos.
 - El producto puede causar proyección de objetos, lo que puede provocar daños en los ojos. Utilice siempre una protección ocular homologada cuando utilice el producto.
 - Tenga cuidado: mientras está trabajando, un niño puede acercarse al producto sin que usted se dé cuenta.
 - No utilice el producto si hay otra persona en la zona de trabajo. Detenga el producto si alguien entra en la zona de trabajo.
 - Asegúrese de tener siempre el control del producto.
 - No utilice el producto si no puede recibir ayuda en caso de accidente. Antes de comenzar a utilizar el producto, asegúrese siempre de que otros saben que va a empezar a usarlo.
 - No se gire con el producto sin asegurarse primero de que no hay personas ni animales en la zona de seguridad.
 - Retire todos los materiales no deseados de la zona de trabajo antes de empezar. Si el equipo de corte choca contra un objeto, el objeto puede salir despedido y provocar daños o lesiones. El material no deseado puede enrollarse en el equipo de corte y provocar daños.
 - No utilice el producto en condiciones climáticas desfavorables (niebla, lluvia, viento fuerte, riesgo de rayos u otras condiciones climáticas peligrosas). Las condiciones climáticas desfavorables pueden provocar condiciones peligrosas (como superficies resbaladizas).
 - Asegúrese de que puede moverse libremente y trabajar en una postura estable.
- (Fig. 16)
- Asegúrese de que no corre riesgo de caerse mientras utiliza el producto. No se incline mientras utiliza el producto.
 - Sujete siempre el producto con ambas manos.
- (Fig. 17)
- Mantenga el producto en el lado derecho del cuerpo.
 - Utilice el producto con el equipo de corte por debajo de la cadera.
 - Si el mando del estrangulador está en la posición de estrangulamiento cuando arranque el motor, el equipo de corte comienza a girar.

- No toque el engranaje angulado después de parar el motor. El engranaje angulado está caliente después de parar el motor. Las zonas calientes pueden causar lesiones.
- Pare el motor antes de mover el producto.
- No deje el producto en el suelo con el motor encendido.
- Antes de retirar los materiales no deseados del producto, detenga el motor y espere hasta que el equipo de corte se detenga. Deje que el equipo de corte se detenga antes de que usted o un ayudante retire el material cortado.

Equipo de protección personal



ADVERTENCIA: Lea las siguientes instrucciones de advertencia antes de utilizar el producto.

- Utilice siempre el equipo de protección personal adecuado cuando utilice el producto. El equipo de protección personal no elimina el riesgo de lesiones. El equipo de protección personal reduce la gravedad de las lesiones en caso de accidente.
- Utilice siempre una protección ocular homologada mientras utiliza el producto.
- No utilice el producto con los pies descalzos o con calzado abierto. Utilice siempre botas de trabajo antideslizantes.
- Utilice pantalones largos gruesos.
- Si es necesario, utilice guantes protectores homologados.
- Utilice un casco si existe la posibilidad de caída de objetos sobre la cabeza.
- Utilice siempre protección auditiva homologada mientras utiliza el producto. La exposición al ruido durante un periodo de tiempo prolongado puede causar pérdida de audición.
- Asegúrese de que tiene cerca un botiquín de primeros auxilios.

Dispositivos de seguridad en el producto

- Asegúrese de efectuar regularmente el mantenimiento del producto.
 - La vida útil del producto aumenta.
 - El riesgo de accidentes disminuye.

Deje que un concesionario autorizado o un centro de servicio autorizado examine regularmente el producto para realizar ajustes o reparaciones.

- No utilice un producto con equipo de protección dañado. Si el producto está dañado, hable con un centro de servicio autorizado.

Bloqueo del acelerador

El bloqueo (A) del acelerador evita el uso accidental del acelerador (B). Empuje el bloqueo del acelerador (A) para soltar el acelerador (B). Al soltar el mango, el

bloqueo (A) del acelerador y el acelerador (B) vuelven a sus posiciones iniciales.

(Fig. 18)

Dos muelles de retorno aislados controlan este movimiento. El acelerador (B) queda, de esta manera, automáticamente bloqueado en ralentí.

1. Asegúrese de que el acelerador (B) esté bloqueado en ralentí cuando suelte el bloqueo del acelerador (A).
2. Presione el bloqueo del acelerador (A) y asegúrese de que vuelve a su posición inicial al soltarlo.
3. Empuje el acelerador (B) y asegúrese de que vuelve a su posición inicial al soltarlo.

Arranque el motor y, a continuación, aplique la aceleración máxima. Suelte el acelerador (B) y compruebe si el equipo de corte se detiene. Si el equipo de corte gira con el acelerador en la posición de ralentí, examine el tornillo de ajuste de ralentí del carburador.

Botón de parada

Arranque el motor. Asegúrese de que el motor se detiene al poner el botón de parada en la posición de parada.

(Fig. 19)

Protección del equipo de corte



ADVERTENCIA: Bajo ninguna circunstancia se puede utilizar un equipo de corte sin haber montado antes la protección recomendada. Si se monta una protección incorrecta o defectuosa, puede causar daños personales.

La protección del equipo de corte impide que los objetos sueltos salgan despedidos hacia el operador. Examine la protección del equipo de corte para comprobar que no hay daños y sustitúyala si está dañada. Utilice únicamente la protección autorizada para el equipo de corte.

(Fig. 20)

Comprobación del mecanismo de liberación rápida



ADVERTENCIA: No use un arnés con un mecanismo de liberación rápida defectuoso.

El mecanismo de liberación rápida permite al usuario soltar el producto del arnés rápidamente en caso de emergencia.

1. Pare el motor.
2. Compruebe visualmente si hay daños como, por ejemplo, grietas.
3. Suelte y acople el mecanismo de liberación rápida para verificar si funciona correctamente. (Fig. 21)

Silenciador

(Fig. 22)

El silenciador mantiene al mínimo los niveles de ruido y aleja los gases de escape del usuario.

- No utilice un motor con un silenciador defectuoso. Un silenciador defectuoso aumenta el nivel de ruido y el riesgo de incendio. Tenga siempre a mano un extintor de incendios.
- Examine regularmente que el silenciador esté conectado al producto.
- No toque el motor ni el silenciador cuando el motor está encendido. No toque el motor ni el silenciador durante un tiempo después de parar el motor. Las superficies calientes pueden causar lesiones.
- Un silenciador caliente puede provocar un incendio. Tenga cuidado si utiliza el producto cerca de líquidos o vapores inflamables.
- No toque las piezas del silenciador si este está dañado. Las piezas pueden contener productos químicos cancerígenos.

Montaje y extracción de la contratuerca



ADVERTENCIA: Pare el motor, utilice guantes protectores y tenga cuidado con los bordes afilados del equipo de corte.

Se usa una contratuerca para acoplar algunos tipos de equipo de corte. La contratuerca tiene rosca a izquierda.

- Para el montaje, apriete la contratuerca girándola en sentido contrario al sentido de rotación del equipo de corte.
- Para quitar la contratuerca, gírela en la misma dirección en la que gira el equipo de corte.
- Para aflojar y apretar la contratuerca, utilice una llave de cubo con un mango largo. La flecha de la ilustración muestra la zona donde puede utilizar la llave de cubo. (Fig. 23)



ADVERTENCIA: Al aflojar y apretar la contratuerca, hay riesgo de lesiones provocados por la cuchilla. Siempre debe asegurarse de que la protección de la hoja evite lesiones en las manos al hacerlo.

Nota: Asegúrese de que no pueda girar la contratuerca con la mano. Cambie la tuerca si el forro de nylon no tiene una resistencia de un mínimo de 1,5 Nm. La contratuerca debe sustituirse después de haberla apretado unas 10 veces.

Equipo de corte

Utilice y mantenga el equipo de corte para:

- Obtener un resultado de corte óptimo.
- Alargar la vida útil del equipo de corte.

- Siga las instrucciones de servicio, mantenimiento y comprobación del silenciador.
- Utilice siempre la protección recomendada para el equipo de corte. Consulte el apartado "Datos técnicos".



ADVERTENCIA: ¡Utilice solamente el equipo de corte con la protección recomendada por nosotros! Consulte el capítulo Datos técnicos. Lea las instrucciones del equipo de corte para montar correctamente el hilo de corte y elegir el diámetro de hilo correcto.



ADVERTENCIA: Un equipo de corte defectuoso puede aumentar el riesgo de accidentes.



ADVERTENCIA: Pare siempre el motor antes de trabajar con alguna parte del equipo de corte. Éste continúa girando incluso después de haber soltado el acelerador. Asegúrese de que el equipo de corte se ha detenido completamente y desconecte el sombrerete de bujía antes de comenzar a trabajar.

Equipo de corte

- Utilice las hojas y las cuchillas para hierba para cortar hierba muy gruesa. (Fig. 24)
- Utilice el cabezal de corte para recortar hierba normal. (Fig. 25)
- Una hoja mal afilada o dañada aumenta el peligro de accidentes. Mantenga los dientes de corte de la hoja afilados y en buen estado. Siga las instrucciones y utilice el calibrador de afilado recomendado.
- Revise el equipo de corte para ver si está dañado o agrietado. Sustituya un equipo de corte dañado.
- Utilice únicamente equipos de corte con las protecciones recomendadas. Consulte la sección *Accesorios en la página 154*.

Cabezal de corte



ADVERTENCIA: Asegúrese siempre de que el hilo de corte esté enrollado de forma firme y uniforme en el rodillo, para evitar vibraciones perjudiciales para la salud.

(Fig. 26)

- Utilice únicamente los cabezales e hilos de corte recomendados.
- Utilice únicamente los equipos de corte recomendados.
- Las máquinas más pequeñas requieren cabezales de corte pequeños y viceversa.

- La longitud del hilo de corte es importante. Un hilo más largo requiere mayor potencia del motor que uno corto, con el mismo diámetro del hilo.
- Controle que el cuchillo que hay en la protección de la recortadora esté intacto. Se encarga de cortar el hilo de corte a la largura correcta.
- Ponga en agua el hilo de corte un par de días antes de usarlo para aumentar su vida útil.

Hojas y cuchillas para hierba

- Utilice el producto con una hoja para hierba aprobada. No utilice una hoja para hierba sin instalar correctamente todas las piezas necesarias. Asegúrese de que ha realizado la instalación correctamente y de que ha utilizado las piezas adecuadas. Una instalación inadecuada puede hacer que la hoja salga despedida y provoque lesiones graves al operario o a los transeúntes.
- Use guantes protectores cuando manipule la hoja o realice tareas de mantenimiento en ella.
- Utilice protección para la cabeza cuando opere un producto con una hoja de hierba.
- Las hojas y cuchillas para hierba están destinadas a desbrozar hierba más gruesa.
- Una hoja para hierba puede causar lesiones graves mientras sigue girando después de parar el motor o de soltar el gatillo del acelerador. Asegúrese de que la hoja de hierba ha dejado de girar antes de cualquier tipo de mantenimiento.
- Detenga el motor antes de trabajar en el equipo de corte. Asegúrese de que el equipo de corte se detiene completamente. Desconecte el cable de encendido de la bujía.
- Utilice solo un equipo de corte o una hoja correctamente afilados.
- Mantenga los dientes de corte de la hoja afilados y en buen estado.
- No utilice un equipo de corte dañado.
- Coloque la protección para transportes de la hoja de hierba cuando transporte o guarde el producto.

Lanzada de hoja

- Una lanzada de hoja es un movimiento repentino del producto hacia un lado, hacia delante o hacia atrás. Una lanzada de hoja se produce cuando la hoja para hierba golpea un objeto que no puede cortar. En áreas en las que no resulta fácil ver el material que se está cortando el riesgo de lanzadas de hoja aumenta.
- Cuando se produce una lanzada de hoja, hay riesgo de que el producto o el operario se desplace de su posición. Una hoja en movimiento pueden golpear a los transeúntes y existe el riesgo de accidentes.
- Si la hoja está doblada, tiene grietas, está rota o dañada, deséchela.
- Utilice una hoja afilada. El riesgo de lanzada de hoja aumenta cuando la hoja no está bien afilada.

Seguridad en el uso del combustible

- No arranque el producto si está manchado con combustible o aceite del motor. Retire el combustible/aceite no deseado y deje secar el producto. Retire el combustible no deseado del producto.
- Si derrama combustible sobre la ropa, cámbiese inmediatamente.
- Evite el contacto con el combustible; puede provocarle lesiones. Si entra en contacto con el combustible, utilice jabón y agua para eliminar el combustible.
- No arranque el motor si derrama aceite o combustible sobre el producto o sobre su cuerpo.
- No arranque el motor si el producto tiene una fuga. Examine frecuentemente si hay fugas en el motor.
- Tenga cuidado con el combustible. El combustible es inflamable, sus vapores son explosivos y puede provocar lesiones o la muerte.
- No inhale los vapores de combustible, ya que pueden causar lesiones. Asegúrese de que hay ventilación suficiente.
- No fume cerca del combustible o el motor.
- No coloque objetos calientes cerca del combustible o el motor.
- No agregue el combustible con el motor encendido.
- Asegúrese de que el motor esté frío antes de repostar.
- Antes de repostar, abra la tapa del depósito de combustible lentamente y deje salir el exceso de presión con cuidado.
- No añada combustible al motor en interiores. Una circulación de aire insuficiente puede causar lesiones o la muerte por asfixia o inhalación de monóxido de carbono.
- Apriete la tapa del depósito de combustible con cuidado o puede producirse un incendio.
- Antes de arrancarlo, lleve el producto a 3 m (10 pies) de distancia como mínimo del punto en el que llenó el depósito.
- No ponga demasiado combustible en el depósito de combustible.
- Asegúrese de que no pueda producirse una fuga al mover el producto o recipiente de combustible.
- No coloque el producto o un recipiente de combustible cerca de una llama descubierta, chispa o llama piloto. Asegúrese de que la zona de almacenamiento no contiene una llama descubierta.
- Utilice únicamente recipientes homologados para transportar o almacenar el combustible.
- Vacíe el depósito de combustible antes de almacenarlo por un tiempo prolongado. Respete la legislación local sobre lugares aptos para desechar combustible.
- Limpie el producto antes de almacenarlo por un tiempo prolongado.

- Desconecte el cable de la bujía antes de almacenar el producto para asegurarse de que el motor no arranque accidentalmente.

servicio. No utilice el producto hasta que esté correctamente ajustado o reparado.

Instrucciones de seguridad para el mantenimiento

- Si no puede ajustar el régimen de ralentí para que el equipo de corte se detenga, hable con su centro de

Montaje



ADVERTENCIA: Lea el capítulo de seguridad antes de montar el producto.

Instalación del cuerpo principal

1. Conecte el motor (A) al tubo (B) con cuatro tornillos (C). (Fig. 27)

Instalación del manillar y el acelerador

1. Instale el manillar en la brida para el manillar del eje. (Fig. 28)
2. Instale la parte superior de la brida del manillar en el manillar. Compruebe que la brida está instalada en la zona moleteada del manillar. Consulte la ilustración.
3. Póngase el arnés y cuelgue el producto del gancho de sujeción.
4. Realice un ajuste final para tener una postura de trabajo cómoda con la unidad colgada en el arnés. (Fig. 29)
5. Apriete los tornillos.

Conexión del cable del acelerador y los cables del interruptor de parada

1. Saque la cubierta del filtro de aire.
2. Instale el cable del acelerador (A) a través del soporte del carburador (B). (Fig. 30)
3. Gire el ajustador del cable (C) en el soporte del carburador por completo.
4. Coloque el racor de ranuras (D) en el carburador. En este momento, el agujero embutido (E) del terminal del cable (F) está alejado del ajustador del cable (C). (Fig. 31)
5. Gire la leva acelerador del carburador y mueva el cable del acelerador (A) a través de la ranura del racor de ranuras.
6. Asegúrese de que el terminal del cable (F) entra en el agujero embutido.
7. Accione el acelerador varias veces para asegurarse de que funciona correctamente.
8. Ajuste el ajustador del cable (C).

- a) Asegúrese de que el tope de la leva acelerador del carburador toca el tope del acelerador correctamente.
 - b) Asegúrese de que la posición del cable mantiene 1-2 mm entre el terminal del cable (F) y el racor de ranuras cuando el acelerador está totalmente apretado. (Fig. 32)
9. Cuando el cable del acelerador (A) esté ajustado correctamente, apriete la contratuerca (G).
 10. Conecte los cables del interruptor de parada (H) con los conectores del motor. (Fig. 33)
 11. Instale la cubierta del filtro de aire.

Instalación de la protección de la hoja y la hoja para hierba



PRECAUCIÓN: Utilice únicamente la protección autorizada para las hojas. Consulte *Accesorios en la página 154*.

1. Fije la protección de la hoja/equipo de corte (A) en el tubo y apriete con el perno (L). (Fig. 34)
2. Instale el disco de arrastre (B) en el eje de salida.
3. Gire el eje de salida hasta que uno de los orificios del disco de arrastre coincida el orificio correspondiente de la caja de engranajes.
4. Introduzca el pasador de seguridad (C) en el orificio para bloquear el eje.
5. Coloque la hoja (D), la brida de apoyo (G) y la cazoleta de apoyo (F) en el eje de salida.
6. Coloque la cazoleta de apoyo (F) en el eje de salida con la superficie que no es plana contra la hoja.
7. Instale la tuerca (E). Sujete el mango de la llave tan cerca de la protección de la hoja como sea posible. Para apretar la tuerca, debe girar la llave en el sentido contrario al de rotación. Apriete la tuerca a un par de 35-50 Nm (3,5-5 kpm). (Fig. 35)

Nota: (rosca a izquierdas).

Para instalar hojas y cabezales de corte



ADVERTENCIA: Utilice únicamente la protección autorizada para las hojas. Consulte *página 154*. Una protección defectuosa puede causar lesiones.



ADVERTENCIA: Si el usa el producto con una hoja para hierba, en primer lugar, instale el manillar, la protección de la hoja y el arnés adecuados.



ADVERTENCIA: Si no instala las hojas correctamente, se pueden causar lesiones.

1. Asegúrese de que la sección elevada en el disco de arrastre/brida de apoyo se acopla correctamente en el orificio central de las hojas.
2. Instale las hojas. (Fig. 36)

Instalación del soporte para la protección del equipo de corte

1. Instale el soporte (B) en la protección del equipo de corte (A). (Fig. 37)
2. Instale el tornillo (C).

Montaje de la protección de la recortadora y el cabezal de corte

1. Fije la protección (A) en el tubo con los pernos (L). Asegúrese de que utiliza la protección correcta para el cabezal de corte correcto. (Fig. 38)
2. Fije el disco de arrastre (B) y la brida de apoyo (G) en el eje de salida. (Fig. 39)
3. Gire el eje de salida hasta que el orificio del disco de arrastre coincida con el orificio de la caja de engranajes.

4. Introduzca el pasador de seguridad (C) en el orificio para bloquear el eje.
5. Gire el cabezal de corte (H) hacia la izquierda. (Fig. 40)
6. Para desmontar, realice el procedimiento a la inversa.

Instalación de la protección para transporte

1. Fije las protecciones para transportes en la hoja. (Fig. 41)

Para ajustar el arnés



ADVERTENCIA: El producto siempre debe engancharse firmemente al arnés. No utilice un arnés defectuoso.

1. Colóquese el arnés.
2. Acople el producto al arnés.
3. Regule el arnés para obtener una postura de trabajo óptima.
4. Ajuste las correas laterales para distribuir uniformemente el peso sobre los hombros. (Fig. 42)
5. Ajuste el arnés de manera que el equipo de corte quede paralelo al suelo. (Fig. 43)
6. Deje que el equipo de corte toque ligeramente el suelo. Ajuste la abrazadera del arnés para equilibrar el producto correctamente. (Fig. 44)

Nota: Si utiliza una hoja para hierba, debe equilibrarse a alrededor de 10 cm/4 pulg. por encima del suelo.

Funcionamiento



ADVERTENCIA: Asegúrese de leer y comprender el capítulo sobre seguridad antes de utilizar el producto.

Carburante

Para usar combustible



PRECAUCIÓN: Este producto tiene un motor de dos tiempos. Utilice una mezcla de gasolina y aceite de motor de dos tiempos. Asegúrese de que utiliza la cantidad correcta de aceite en la mezcla. Una mezcla

de gasolina y aceite en proporción incorrecta puede causar daños en el motor.

Gasolina



PRECAUCIÓN: No utilice gasolina con un octanaje inferior a 90 octanos RON (87 AKI). Esto puede provocar daños en el producto.



PRECAUCIÓN: No utilice gasolina con una concentración de etanol de más del 10 % (E10). Esto puede provocar daños en el producto.



PRECAUCIÓN: No use gasolina con plomo. Esto puede provocar daños en el producto.

- Utilice siempre gasolina sin plomo nueva con un octanaje mínimo de 90 RON (87 AKI) y con una concentración de etanol de menos de 10 % (E10).
- Utilice gasolina con un mayor octanaje si utiliza con frecuencia el producto a un régimen del motor alto de manera continua.
- Utilice siempre una mezcla de aceite y gasolina sin plomo de buena calidad.

Aceite de motor de dos tiempos

- Utilice únicamente aceite para motores de dos tiempos de alta calidad, especialmente aceite de dos tiempos HUSQVARNA. Utilice únicamente aceite para motores refrigerados por aire.
- Proporción de mezcla 50:1 (2 %).
- Un aceite de baja calidad y una mezcla de aceite/combustible demasiado rica pueden reducir la vida útil del catalizador.
- Consulte al distribuidor al seleccionar un aceite.
- Si no se dispone de aceite Husqvarna, puede utilizarse otro aceite de gran calidad para motores de dos tiempos refrigerados por aire. Consulte a su distribuidor al seleccionar un aceite.
- No utilice aceite para motores de dos tiempos para motores fueraborda refrigerados por agua. El aceite para motores de dos tiempos se denomina a veces "aceite para motores fueraborda".

Gasolina, litros	Aceite, litros
	2 % (50:1)
5	0,1
10	0,2
15	0,3
20	0,4

Para hacer la mezcla de combustible

Nota: Utilice siempre un contenedor de combustible limpio cuando mezcle el combustible.

Nota: No prepare cantidad de mezcla de combustible para más de 30 días.

1. Añada la mitad de la cantidad de gasolina.
2. Añada la cantidad total de aceite.
3. Agite bien la mezcla de combustible para mezclar el contenido.
4. Agregue la cantidad restante de gasolina.

5. Agite bien la mezcla de combustible para mezclar el contenido.
6. Llene el depósito de combustible.

Para añadir combustible



ADVERTENCIA: No fume ni ponga objetos calientes cerca del combustible. Antes de añadir combustible, detenga el motor y deje que se enfríe durante varios minutos.



ADVERTENCIA: Cuando añada combustible, abra la tapa del depósito lentamente para liberar presión no deseada.



ADVERTENCIA: Después de añadir combustible, apriete con cuidado el tapón del depósito de combustible. Aleje la máquina del lugar de repostaje y de la fuente de alimentación antes de arrancar el motor.

- Utilice un recipiente de combustible con protección antirreboso.
- Asegúrese de que la zona cercana a la tapa del depósito de combustible está limpia. Los residuos en el depósito ocasionan problemas de funcionamiento.
- Sacuda el contenedor de combustible antes de agregar la mezcla de combustible al depósito de combustible.

Para arrancar y parar

Para examinar el producto antes de comenzar a trabajar

1. Examine el producto para asegurarse de que no faltan piezas, ni están dañadas, sueltas o desgastadas.
2. Inspeccione tuercas, tornillos y pernos.
3. Inspeccione el cabezal de corte o la hoja.
4. Examine la contratuerca. Asegúrese de que la contratuerca está apretada como mínimo a un par de 1,5 Nm (1,1 lb-pie). Apriete la contratuerca a 35-50 Nm (26-36 lb-pie).
5. Examine el filtro de aire.
6. Examine el bloqueo del gatillo del acelerador y el acelerador.
7. Examine el botón de parada.
8. Examine el producto por si hubiera fugas de combustible.

Arranque del motor en frío



ADVERTENCIA: Antes de arrancar el producto, instale la cubierta del embrague completa y el eje. Un embrague suelto

puede provocar daños personales. Utilice guantes.



ADVERTENCIA: Aleje el producto del lugar de repostaje y de la fuente de alimentación. Póngalo en una superficie plana. Asegúrese de que no haya objetos en contacto con el equipo de corte.



ADVERTENCIA: Asegúrese de que no haya personas no autorizadas en la zona de trabajo. En caso contrario, puede causar un riesgo de lesiones graves. La distancia de seguridad es de 15 metros.

1. Coloque el interruptor de parada en posición de arranque.
2. Presione la bomba de combustible 10 veces. (Fig. 45)
3. Ponga el control del estrangulador en la posición de estrangulamiento. (Fig. 46)
4. Mantenga el producto en el suelo. Tire despacio de la cuerda con la mano derecha hasta sentir resistencia. Tire de la cuerda rápido y con fuerza. Continúe haciendo esto hasta que oiga arrancar el motor. (Fig. 47)

Nota: No se enrolle la cuerda de arranque alrededor de la mano.



PRECAUCIÓN: No tire hasta el fondo de la cuerda de arranque. Sujete la empuñadura de la cuerda de arranque cuando esté totalmente extendida. Si no se siguen estas instrucciones, se puede dañar el motor.

5. Ponga el control del estrangulador en la posición de funcionamiento y, a continuación, tire de la cuerda de arranque hasta que el motor arranque.
6. Tire ligeramente del acelerador y deje el motor funcionando a ralentí durante 60 segundos.



ADVERTENCIA: No toque la cubierta. Se puede quemar la piel y provocar una sacudida eléctrica si el sombrerete de bujía está dañado. No emplee nunca un producto con un sombrerete de bujía defectuoso.

3. Ponga el control del estrangulador en la posición de funcionamiento y, a continuación, tire de la cuerda de arranque hasta que el motor arranque.

Para detener

- Presione el botón de parada para detener el motor. (Fig. 19)

Para manejar la recortadora de césped



PRECAUCIÓN: Asegúrese de que reduce la velocidad del motor al ralentí después de cada operación. Un largo periodo a aceleración máxima sin carga en el motor puede provocar daños en el motor.

Nota: Limpie la cubierta del cabezal de corte cuando fije un nuevo hilo de corte a la recortadora para evitar vibraciones. Examine las demás piezas del cabezal de corte y límpielas si es necesario.

Instrucciones generales durante el trabajo



ADVERTENCIA: Tenga cuidado al cortar un árbol en tensión. Puede regresar de forma brusca a su posición normal antes o después de cortarlo y golpearle a usted o al producto, con el consiguiente riesgo de lesiones que esto supone.

- Despeje un espacio abierto en uno de los extremos del lugar de trabajo y empiece a trabajar desde ahí.
- Trace un patrón regular al desplazarse por el lugar de trabajo. (Fig. 48)
- Mueva el producto totalmente a la derecha y a la izquierda para despejar una superficie de 4-5 m (13-16 pies) de anchura en cada pasada.
- Despeje una longitud de 75 m (250 pies) antes de girar y regresar. Mueva la lata de combustible a medida que avance con el trabajo.
- Desplácese en una dirección que evite en la medida de lo posible zanjas y obstáculos.
- Desplácese en una dirección en la que el viento facilite que la vegetación cortada caiga sobre el área despejada. (Fig. 49)
- Desplácese a lo largo de la pendiente, no hacia arriba y hacia abajo.

Para desbrozar hierba con una hoja para hierba

1. Mantenga los pies separados durante el manejo del producto. Asegúrese de que los pies estén firmemente apoyados en el suelo.
2. Apoye ligeramente la cazoleta de apoyo en el suelo. Esto evita que la hoja toque el suelo.
3. Utilice un movimiento lateral de derecha a izquierda para un corte limpio. Utilice la parte izquierda del

disco (entre las 8 y las 12 del reloj) para cortar. (Fig. 50)

- Incline el disco hacia la izquierda cuando desbroce hierba.

Nota: La hierba se deposita con facilidad en una hilera.

- Utilice un movimiento lateral de izquierda a derecha para el movimiento de retorno.
- Mantenga un ritmo constante durante el trabajo.
- Muévase hacia delante y mantenga los pies firmemente apoyados en el suelo.
- Pare el motor.
- Suelte el producto del clip del arnés.
- Coloque el producto en el suelo.
- Recoja el material cortado.

Para limpiar

(Fig. 51)

Para obtener los mejores resultados:

- Mantenga la recortadora de modo que el cabezal de corte esté justo por encima del suelo.
- Incline ligeramente el cabezal de corte.
- Deje que la punta del hilo de corte golpee el suelo alrededor de los objetos

Para recortar la hierba

- Mantenga el cabezal de corte inclinado justo por encima del suelo. No empuje el hilo de corte contra la hierba. (Fig. 52)
- Reduzca la longitud del hilo de corte en 10-12 cm / 4-4,75 pulg.
- Reduzca el régimen del motor para disminuir el riesgo de daños a las plantas.

- Utilice un 80 % de aceleración para cortar hierba cerca de objetos. (Fig. 53)

Para cortar la hierba

- Asegúrese de que el hilo de corte de la recortadora de césped esté paralelo al suelo cuando corte. (Fig. 54)
- No empuje el cabezal de corte contra el suelo. El suelo y el producto pueden resultar dañados.
- No deje que el cabezal de corte toque el suelo continuamente; puede dañarse el cabezal de corte.
- Utilice la aceleración máxima cuando mueva el producto de lado a lado para cortar hierba. Asegúrese de que el hilo de corte de la recortadora de césped esté paralelo al suelo. (Fig. 55)

Barrer la hierba

El flujo de aire que genera el hilo de corte al girar puede usarse para retirar la hierba cortada de una zona.

- Mantenga el cabezal de corte y el hilo de corte paralelos al suelo sin llegar a tocarlo.
- Acelere al máximo.
- Mueva el cabezal de corte de lado a lado para barrer la hierba.



ADVERTENCIA: Limpie la cubierta del cabezal de corte cada vez que coloque hilo de corte nuevo para evitar que las empuñaduras pierdan equilibrio y generen vibraciones. Revise también el resto de componentes del cabezal de corte y límpielos si es necesario.

Sustitución del hilo de corte

Consulte la última página de este manual de usuario.

Mantenimiento



ADVERTENCIA: Asegúrese de leer y comprender el capítulo sobre seguridad antes de limpiar, reparar o realizar tareas de mantenimiento en el producto.

uso diario del producto. Los intervalos son diferentes si no utiliza el producto cada día. Realice solamente el trabajo de mantenimiento indicado en este manual. Hable con un centro de servicio autorizado acerca de otros trabajos de mantenimiento que no aparezcan en este manual.

Programa de mantenimiento

Asegúrese de que se respete el programa de mantenimiento. Los intervalos se calculan a partir de

Programa de mantenimiento	Diario	Semanal	Mensual
Limpie las superficies externas.	√		
Limpie el filtro de aire. Cámbielos si es necesario.	√		
Compruebe el arnés.	√		
Compruebe el bloqueador del acelerador y el funcionamiento del acelerador.	√		

Programa de mantenimiento	Diario	Semanal	Mensual
Compruebe la palanca y el manillar.	✓		
Compruebe el interruptor de parada.	✓		
Compruebe la protección.	✓		
Compruebe que la cuchilla está afilada y que no está dañada. Instale la cuchilla en la posición central correctamente.	✓		
Compruebe el cabezal de corte.	✓		
Compruebe el equipo de corte y asegúrese de que no gira en ralentí.	✓		
Compruebe la contratuerca del equipo de corte.	✓		
Compruebe si hay fugas de combustible del motor, del depósito o de los conductos de combustible.	✓		
Compruebe la protección para transporte de la cuchilla.	✓		
Compruebe las tuercas y los tornillos.	✓		
Compruebe la empuñadura de la cuerda de arranque y la cuerda de arranque.		✓	
Compruebe el sistema amortiguador de vibraciones.		✓	
Limpie la parte exterior y las zonas adyacentes del carburador.		✓	
Limpie el lado externo de la bujía. Quitela y controle la distancia entre los electrodos. Ajuste la distancia a 0,6/-0,7 mm o cambie la bujía. Instale un supresor en la bujía.		✓	
Limpie el sistema de refrigeración.		✓	
Compruebe el lubricante del engranaje angulado. Rellenar si es necesario.		✓	
Limpie el silenciador.			✓
Compruebe el embrague, los muelles de embrague y el tambor de embrague. Cambie los componentes que sea necesario en un taller de servicio autorizado.			✓
Revise todos los cables y conexiones.			✓
Cambie la bujía.			✓

Ajuste del carburador

El reglaje básico del carburador se lleva a cabo en las pruebas que se hacen en fábrica. El reglaje debe ser realizado por un técnico especializado.

Comprobación del silenciador



ADVERTENCIA: Nunca utilice un producto con un silenciador defectuoso. Sustituya siempre un silenciador defectuoso.



ADVERTENCIA: Riesgo de incendio o de quemaduras. Los silenciadores con catalizadores se calientan mucho durante el funcionamiento.



ADVERTENCIA: Riesgo de incendio. El silenciador amortigua el nivel de ruido y aparta del usuario los gases de escape. Los gases de escape están calientes y pueden contener chispas.



PRECAUCIÓN: Si el apagachispas sufre desperfectos, cámbielo. No utilice un producto sin el apagachispas del silenciador o con uno que esté defectuoso.



PRECAUCIÓN: Si el apagachispas se bloquea, el producto se sobrecalentará. Esto causará daños en el cilindro y el pistón.

1. Asegúrese de que el silenciador no esté dañado.
2. Compruebe que el silenciador esté firmemente montado en el producto.

Para ajustar el régimen de ralentí

- Asegúrese de que el filtro de aire esté limpio. El equipo de corte no debe girar en ralentí, si está bien ajustado.
- Ajuste el régimen de ralentí con el tornillo de ralentí T marcado con una "T".
- El régimen de ralentí es correcto cuando el motor funciona con suavidad en todas las posiciones. El régimen de ralentí debe ser inferior a la velocidad cuando el equipo de corte comienza a girar.



ADVERTENCIA: Si no puede regular el régimen en ralentí para que el equipo de corte deje de girar, póngase en contacto con el distribuidor o el taller de servicio. No utilice el producto hasta que no esté regulado o reparado correctamente.

1. Gire el ajuste del régimen de ralentí hacia la derecha hasta que el equipo de corte comience a girar.
2. Gire el tornillo de ajuste de ralentí hacia la izquierda hasta que el equipo de corte se detenga. (Fig. 56)

Sistema refrigerante

El producto dispone de un sistema refrigerante para mantener baja la temperatura de funcionamiento.

El sistema de refrigeración incluye lo siguiente:

(Fig. 57)

- Palas de ventilador en el volante (A)
- Aletas de refrigeración en el cilindro (B)
- Cubierta del cilindro (C) (dirige aire frío hacia el cilindro)
- Placa del silenciador (D)
- Placa (E)

Para limpiar el sistema de refrigeración



ADVERTENCIA: Un sistema refrigerante sucio u obstruido provoca sobrecalentamiento. Esto provoca daños en el pistón y en el cilindro.

1. Limpie las piezas del sistema refrigerante con un cepillo una vez a la semana como mínimo.

Filtro de aire

- Limpie el filtro a intervalos de 25 horas. Limpie con más frecuencia si es necesario.
- Ponga el estrangulador en la posición de estrangulamiento. (Fig. 58)

Limpieza del filtro de aire



PRECAUCIÓN: Sustituya siempre un filtro de aire que está dañado, sucio o mojado con combustible.

Si se utiliza un filtro de aire durante mucho tiempo, no podrá limpiarse por completo. Sustituya el filtro de aire con uno nuevo en intervalos regulares.

1. Mueva la palanca del estrangulador hacia arriba para cerrar la válvula estranguladora.
2. Saque la cubierta del filtro de aire. (Fig. 59)
3. Saque el filtro de fieltro y el filtro de aire.
4. Golpee suavemente la palma de su mano con el filtro de fieltro o límpielo con aire.
5. Compruebe la superficie de la junta de goma. Sustituya el filtro de la junta de goma si está dañado.
6. Limpie el filtro de aire con agua jabonosa tibia.



PRECAUCIÓN: Asegúrese de mantener seco el filtro de fieltro. El agua daña el filtro de fieltro.

7. Utilice aceite para motores de dos tiempos Husqvarna para ponerlo en el filtro. Asegúrese de retirar el exceso de aceite antes de volver a colocar el filtro de aire.



PRECAUCIÓN: No utilice gasolina ni aceite para motores de cuatro tiempos.

8. Sustituya el filtro de aire si está demasiado sucio para poder limpiarlo completamente. Sustituya siempre el filtro de aire si se avería.
9. Limpie también la superficie interior de la cubierta del filtro. Utilice aire o un cepillo.
10. Asegúrese de que el filtro esté seco antes de instalarlo.

Filtro de combustible

Cuando el motor se quede sin suministro de combustible, asegúrese de que el tapón del depósito de combustible y el filtro de combustible (A) no estén obstruidos.

(Fig. 60)

Para engrasar el engranaje angulado

Asegúrese de que 3/4 del engranaje estén llenas de grasa para engranaje angular.

(Fig. 61)

Para examinar la bujía



PRECAUCIÓN: Utilice siempre el tipo de bujía recomendado. El uso de un tipo de

bujía incorrecto puede causar averías en el producto.

- Examine la bujía si el motor tiene baja potencia, no es fácil de arrancar o no funciona correctamente al régimen de ralentí.
- Para reducir el riesgo de material no deseado en los electrodos de la bujía, siga estas instrucciones:
 - a) Asegúrese de que el régimen de ralentí está bien ajustado.
 - b) Asegúrese de que la mezcla de combustible sea correcta.
 - c) Asegúrese de que el filtro de aire esté limpio.

- Si la bujía está sucia, límpiela y asegúrese de que la distancia entre los electrodos sea la correcta, consulte *Datos técnicos en la página 153*. (Fig. 62)
- Sustituya la bujía si fuese necesario.

Para afilar cuchillas de hierba y hojas para hierba

1. Afile las cuchillas de hierba y hojas para hierba con una lima plana con dentado recto.
2. Afile todos los bordes de las cuchillas de hierba y hojas para hierba por igual para mantener el equilibrio. (Fig. 63)

Resolución de problemas

Fallo de arranque		
Comprobar	Causa posible	Solución
Botón de parada	Posición de parada	Coloque el mando de detención en posición de arranque.
Ganchos de arranque	Ganchos de unión.	Ajuste o sustituya los ganchos.
		Limpie alrededor de los ganchos.
		Acuda a un centro de servicio autorizado.
Depósito de combustible	Tipo de combustible incorrecto.	Vacielo y utilice el combustible adecuado.
Carburador	Reglaje del régimen de ralentí	El ralentí se regula con el tornillo marcado con una T.
Chispa (no hay chispa)	Bujía sucia o húmeda.	Asegúrese de que la bujía de encendido está seca y limpia.
	Separación de electrodos de la bujía incorrecta.	Limpie la bujía. Compruebe que la separación entre los electrodos es la correcta. Asegúrese de que la bujía está equipada con supresor.
		Consulte los Datos técnicos para Distancia entre los electrodos correcta.
Bujía	Bujía floja.	Apriete la bujía.

El motor arranca pero se vuelve a parar		
Comprobar	Causa posible	Solución
Depósito de combustible	Tipo de combustible incorrecto.	Vacielo y utilice el combustible adecuado.

El motor arranca pero se vuelve a parar		
Comprobar	Causa posible	Solución
Carburador	El motor no funciona correctamente al ralentí.	Acuda a su distribuidor.
Filtro de aire	Filtro de aire obstruido.	Limpie el filtro de aire.

Transporte y almacenamiento

- Proteja el equipo durante el transporte para evitar daños y accidentes.
- Guarde el producto y el equipo en un lugar seco y resistente a las heladas.
- Limpie el producto.
- Sustituya o repare los componentes dañados.
- Utilice una cubierta protectora correcta sobre el producto que no retenga la humedad.
- Mantenga el producto fijado firmemente durante el transporte.

Datos técnicos

	333R Mark II
Motor	
Cilindrada, cm ³	32,6
Ralentí, rpm	3000±300
Régimen máximo recomendado, rpm	9100
Velocidad en el eje de salida, rpm	6700
Potencia máxima del motor según ISO 8893, kW/CV a rpm	1,0/1,3 a 7000
Sistema de combustible y lubricación	
Bujía	NGK BPMR7A/HQT-1
Distancia entre electrodos, mm	0,6-0,7
Sistema de combustible y lubricación	
Capacidad del depósito de combustible, l/cm ³	1,1/1100
Peso	
Peso, kg	7,2
Emisiones de ruido²⁵	
Nivel de potencia acústica medida, dB(A)	106,9
Nivel de potencia acústica garantizado L _{WA} dB(A)	108

²⁵ Emisiones sonoras en el entorno medidas como potencia acústica (L_{WA}) según la directiva CE 2000/14/CE. El nivel referido de potencia sonora de la máquina se ha medido con el equipo de corte original que produce el nivel más elevado. La diferencia entre la potencia sonora garantizada y medida es que la potencia sonora garantizada también incluye la dispersión en el resultado de la medición y las variaciones entre diferentes máquinas del mismo modelo, según la directiva 2000/14/CE.

	333R Mark II
Niveles acústicos ²⁶	
Nivel de presión sonora equivalente en el oído del operario, dB(A):	
Equipada con cabezal de corte	96,9
Niveles de vibraciones ²⁷	
Niveles de vibración equivalentes, a_{hveq}	
Equipada con cabezal de corte, empuñadura a la izquierda/derecha, m/s^2	6,1/6,2

Accesorios

333R Mark II		
Accesorios homologados	Tipo	Protección del equipo de corte
Hoja para hierba/cuchilla para hierba	Multi 330-2 (Ø 330 2 dientes)	593 70 66-01
	Multi 255-3 (Ø 255 3 dientes)	593 70 66-01
	Grass 275-4 (Ø 275 4 dientes)	593 70 66-01
	Hierba 255-4 1" (Ø 255 4 dientes)	593 70 66-01
Cabezal de corte	593707601	593 70 66-01
Cazoleta de apoyo	Fija	-

²⁶ Los datos referidos del nivel de presión sonora equivalente de la máquina tienen una dispersión estadística típica (desviación estándar) de 2,5 dB(A).

²⁷ Los datos referidos al nivel de vibración tienen una dispersión estadística habitual (desviación estándar) de 1,5 m/s^2 .

Declaración de conformidad CE

Declaración de conformidad CE

Nombre del emisor: Husqvarna AB, SE-561 82
Husqvarna (Suecia), tel.: +46 36 146500.

Husqvarna AB declara la responsabilidad exclusiva sobre el objeto de esta declaración: Recortadora o desbrozadora que funcionan con gasolina, plataforma GZ32B, que representa los modelos **Husqvarna 333R Mark II**, a partir de los números de serie de 2019. El número de plataforma y el número de modelo se indican claramente en texto sin formato en la placa de identificación junto con el año, seguido del número de serie.

El objeto de la declaración, anteriormente mencionado, cumple con los requisitos de las Directivas del Consejo:

- Del 17 de mayo de 2006 "relativa a máquinas", **2006/42/CE**.
- Del 26 de febrero de 2014 "relativa a compatibilidad electromagnética", **2014/30/UE**.
- Del 8 de mayo de 2000 "relativa a emisiones sonoras en el entorno", **2000/14/CE**.
- de 8 junio de 2011 sobre la "restricción de utilización de determinadas sustancias peligrosas" **2011/65/UE**.

De conformidad con lo dispuesto en el Anexo V, los valores de sonido declarados se indican en la ficha de datos técnicos del manual de usuario.

Se han aplicado las normas siguientes:

EN ISO 11806-1:2011, EN ISO 14982:2009, EN ISO 12100:2010, EN IEC 63000:2018

TÜV Rheinland LGA Products GmbH, Tillystrasse 2, D-90431 Núremberg (Alemania), 0197, ha efectuado un examen de tipo voluntario para Husqvarna AB, que proporciona el certificado AM 50447165 de conformidad con la directiva del Consejo Europeo 2006/42/CE referente a máquinas. Este certificado se aplica a todas las ubicaciones de fabricación y países de origen, tal y como se declara en el producto. La recortadora de césped y desbrozadora suministradas concuerdan con los ejemplares que fueron sometidos a examen.

Husqvarna AB, Husqvarna, Suecia, 2019-09-16



Pär Martinsson, director de desarrollo (representante autorizado de Husqvarna AB y responsable de la documentación técnica)

ÍNDICE

Introdução.....	156	Resolução de problemas.....	169
Segurança.....	157	Transporte e armazenamento.....	169
Montagem.....	162	Especificações técnicas.....	170
Funcionamento.....	163	Acessórios.....	171
Manutenção.....	166	Declaração CE de conformidade.....	172

Introdução

Descrição do produto

Este produto é um aparador de relva/uma roçadora com um motor de combustão.

Decorre um trabalho constante para aumentar a sua segurança e eficiência durante o funcionamento. Para mais informações, contacte o revendedor com assistência técnica.

Finalidade

O produto pode ser utilizado com uma lâmina de relva ou uma cabeça do aparador para cortar diferentes tipos

Vista geral do produto

(Fig. 1)

1. Enchimento de massa lubrificante, engrenagem angular
2. Engrenagem cónica
3. Proteção do acessório de corte
4. Eixo
5. Barra de direcção
6. Botão de aceleração de arranque
7. Interruptor de paragem
8. Acelerador
9. Bloqueio do acelerador
10. Grampo da barra de direcção
11. Olhal de suspensão
12. Cobertura da embraiagem
13. Vela de ignição e cobertura da vela de ignição
14. Ampola da purga de ar
15. Depósito de combustível
16. Cobertura do silenciador
17. Cobertura do cilindro
18. Cobertura do filtro de ar
19. Controlo do estrangulador
20. Punho do cabo de arranque
21. Pino de bloqueio
22. Chave sextavada
23. Chave
24. Chave de caixa
25. Cabeça do aparador

de vegetação. Não utilize o produto para outras tarefas que não aparar e desbastar relva. Utilize uma lâmina de relva ou cabeça do aparador para cortar relva.

Nota: A utilização pode estar sujeita a regulamentos nacionais ou locais. Respeite os regulamentos estabelecidos.

26. Manual do utilizador
27. Acionador
28. Cablagem
29. Porca de fixação
30. Copo de apoio
31. Flange de apoio

Símbolos no produto

(Fig. 2) **AVISO!** Este produto é perigoso. Uma utilização não cuidadosa e incorreta poderá provocar ferimentos ou a morte do operador ou de terceiros. Para evitar ferimentos ao operador ou a terceiros, leia e cumpra todas as instruções de segurança do manual do utilizador.

(Fig. 3) Leia o manual do utilizador com atenção e certifique-se de que compreende as instruções antes de utilizar o produto.

(Fig. 4) Este produto está em conformidade com as diretivas aplicáveis da CE.

(Fig. 5) Utilize um capacete de proteção em locais onde possam cair objetos sobre si. Utilize protetores acústicos aprovados. Utilize proteção ocular aprovada.

(Fig. 6) Utilize luvas de proteção aprovadas.

- (Fig. 7) Use botas antiderrapantes resistentes.
- (Fig. 8) O produto pode causar a projeção de objetos, o que pode resultar em ferimentos.
- (Fig. 9) Velocidade máxima do eixo de saída.
- (Fig. 10) Mantenha pessoas e animais a uma distância mínima de 15 m durante o funcionamento do produto.
- (Fig. 11) Risco de arremesso da lâmina se o equipamento de corte tocar num objeto que não é imediatamente cortado. O produto pode cortar partes do corpo. Mantenha pessoas e animais a uma distância mínima de 15 m durante o funcionamento do produto.
- (Fig. 12) Ampola de purga de ar.
- (Fig. 13) Sentido para fechar o estrangulador.
- (Fig. 14) Sentido para abrir o estrangulador.
- (Fig. 15) Emissões de ruído para o meio ambiente de acordo com a Diretiva Europeia 2000/14/CE e com o regulamento "Protection of the Environment Operations (Noise Control) Regulation 2017" (regulamento de proteção de operações no meio ambiente [controle do ruído] de 2017) da Nova Gales do Sul. Os dados das emissões de ruído podem ser

encontrados na etiqueta da máquina no capítulo *Especificações técnicas*.

yyyywwxxx A etiqueta de tipo apresenta o número de série. **aaaa** é o ano de fabrico, **ss** é a semana de fabrico.

Nota: Os restantes símbolos/autocolantes existentes no produto dizem respeito a exigências para homologação em outras áreas comerciais.

Emissões Euro V



ATENÇÃO: A adulteração do motor anula a aprovação deste produto pela UE.

Responsabilidade pelo produto

Como referido nas leis de responsabilidade pelo produto, não somos responsáveis por danos causados pelo nosso produto se:

- o produto tiver sido incorretamente reparado.
- o produto tiver sido reparado com peças que não sejam do fabricante ou que não sejam aprovadas pelo fabricante.
- o produto tiver um acessório que não seja do fabricante ou que não seja aprovado pelo fabricante.
- o produto não tiver sido reparado por um centro de assistência autorizado ou por uma autoridade aprovada.

Segurança

Definições de segurança

As definições abaixo indicam o nível de gravidade para cada palavra do sinal.



ATENÇÃO: Ferimentos pessoais.



CUIDADO: Danos no produto.

Nota: Esta informação facilita a utilização do produto.

Instruções de segurança gerais



ATENÇÃO: Leia as instruções de aviso que se seguem antes de utilizar o produto.

- Utilize o produto corretamente. Ferimentos ou morte são resultados possíveis de utilização incorreta.

Utilize apenas o produto para as tarefas descritas neste manual. Não utilize o produto para outras tarefas.

- Siga as instruções neste manual. Respeite as instruções e os símbolos de segurança. Ferimentos, danos ou morte são um resultado possível se o operador não respeitar as instruções e os símbolos.
- Não elimine este manual. Utilize as instruções para montar, para operar e para manter o seu produto em bom estado. Utilize as instruções para a instalação correta de acessórios. Utilize apenas acessórios aprovados.
- Não utilize um produto danificado. Respeite o esquema de manutenção. Realize apenas tarefas de manutenção descritas neste manual. Todas as outras tarefas de manutenção têm de ser realizadas por um centro de assistência autorizado.
- Este manual não pode incluir todas as situações que podem ocorrer quando utiliza o produto. Seja cuidadoso e use o seu senso comum. Não utilize o produto nem realize tarefas de manutenção no mesmo se não tiver a certeza acerca da situação. Fale com um especialista do produto, o seu concessionário, oficina autorizada ou centro de assistência autorizado para obter informações.

- Desligue o cabo da vela de ignição antes de montar o produto, de o armazenar ou de realizar tarefas de manutenção.
- Não utilize o produto se este for alterado da sua especificação inicial. Não altere uma parte do produto sem a aprovação do fabricante. Utilize apenas peças aprovadas pelo fabricante. Ferimentos ou morte são resultados possíveis de manutenção incorreta.
- Não respire os gases do motor. A inalação prolongada dos gases de escape do motor constitui um risco para a saúde.
- Não arranque o produto em locais fechados ou nas proximidades de material inflamável. Os gases de escape são quentes e podem conter faíscas que podem causar incêndios. O fluxo de ar insuficiente pode causar ferimentos ou morte devido a asfixia ou monóxido de carbono.
- Quando utilizar esse produto, o motor produz um campo eletromagnético. O campo eletromagnético pode causar danos a implantes médicos. Consulte o seu médico e o fabricante do implante antes de utilizar este produto.
- Não deixe uma criança utilizar o produto. Não permita que o produto seja operado por uma pessoa que não conheça as instruções.
- Certifique-se de que monitoriza sempre a utilização do produto por pessoas com diminuição da capacidade física ou mental. Tem de estar sempre presente um adulto responsável.
- Bloquee o produto numa área à qual crianças e pessoas sem autorização não tenham acesso.
- O produto pode projetar objetos e causar ferimentos. Respeite as instruções de segurança para diminuir o risco de ferimentos ou morte.
- Não se afaste do produto quando o motor estiver ligado.
- O operador do produto é responsável caso ocorra um acidente.
- Certifique-se de que as peças não estão danificadas antes de utilizar o produto.
- Antes de utilizar o produto, certifique-se de que está, no mínimo, a 15 m (50 pés) de distância de outras pessoas ou de animais. Certifique-se de que as pessoas na área adjacente sabem que irá utilizar o produto.
- Consulte as leis nacionais ou locais. Podem impedir ou diminuir o funcionamento do produto em algumas condições.
- Não utilize o produto se estiver cansado ou sob a influência de álcool, drogas ou medicamentos. Estes podem ter efeitos na sua visão, atenção, capacidade de discernimento ou controlo físico.
- Antes de começar, desloque o produto a uma distância de 3 m da posição onde abasteceu o depósito de combustível. Coloque o produto numa superfície plana. Certifique-se de que o acessório de corte não toca no solo ou outros objetos.
- O produto pode causar a projeção de objetos, o que pode causar danos nos olhos. Utilize sempre uma proteção ocular aprovada quando operar o produto.
- Tenha cuidado, uma criança pode aproximar-se do produto sem o seu conhecimento durante o funcionamento.
- Não opere o produto se houver pessoas na área de trabalho. Pare o produto se uma pessoa for para a área de trabalho.
- Certifique-se de que está sempre em controlo do produto.
- Não utilize o produto se não puder receber ajuda em caso de acidente. Certifique-se sempre de que outras pessoas sabem que irá operar o produto antes de começar.
- Não vire com o produto antes de se certificar de que não há pessoas ou animais na área de segurança.
- Remova todos os materiais indesejados da área de trabalho antes de começar. Se o acessório de corte atingir um objeto, este pode ser projetado e causar ferimentos ou danos. Os materiais indesejados podem enrolar-se à volta do acessório de corte e causar danos.
- Não utilize o produto em más condições meteorológicas (nevoeiro, chuva, ventos fortes, risco de relâmpagos ou outras condições meteorológicas). Podem ocorrer condições perigosas (tais como superfícies escorregadias) devido a más condições meteorológicas.
- Certifique-se de que pode mover-se livremente e trabalhar numa posição estável.
(Fig. 16)
- Certifique-se de que não pode cair quando utilizar o produto. Não se incline quando operar o produto.
- Segure sempre o produto com ambas as mãos. Mantenha o produto do lado direito do seu corpo.
(Fig. 17)
- Opere o produto com o acessório de corte abaixo da cintura.
- Se o controlo do estrangulador estiver na posição do estrangulador quando o motor arranca, o acessório de corte começa a rodar.
- Não toque na engrenagem cónica depois de o motor parar. A engrenagem cónica está quente depois de o motor parar. As áreas quentes podem causar ferimentos.
- Pare o motor antes de mover o produto.
- Não pouse o produto com o motor ligado.
- Antes de remover os materiais indesejados do produto, pare o motor e aguarde que o acessório de corte pare. Deixe o acessório de corte parar antes de o material cortado ser retirado por si ou por um ajudante.

Instruções de segurança para funcionamento

- Certifique-se de que o produto está totalmente montado antes de o utilizar.

Equipamento de proteção pessoal



ATENÇÃO: Leia as instruções de aviso que se seguem antes de utilizar o produto.

- Utilize sempre equipamento de proteção pessoal adequado quando operar o produto. O equipamento de proteção pessoal não elimina o risco de ferimentos. O equipamento de proteção pessoal diminui a gravidade dos ferimentos em caso de acidente.
- Utilize sempre uma proteção ocular aprovada enquanto opera o produto.
- Não opere o produto com os pés descalços ou com calçado aberto. Use sempre botas antiderrapantes resistentes.
- Use calças compridas e resistentes.
- Se for necessário, use luvas de proteção aprovadas.
- Use um capacete caso haja possibilidade de objetos caírem na sua cabeça.
- Utilize sempre proteção auditiva aprovada enquanto opera o produto. A exposição prolongada a ruído pode causar perda da capacidade auditiva.
- Certifique-se de que tem um kit de primeiros socorros por perto.

Dispositivos de proteção no produto

- Certifique-se de que realiza regularmente tarefas de manutenção do produto.
 - A vida útil do produto é aumentada.
 - O risco de acidentes é reduzido.

Leve regularmente o produto a um concessionário autorizado ou a um centro de assistência autorizado para que o examinem e realizem ajustes ou reparações.

- Não utilize o produto com equipamento de proteção danificado. Se o produto estiver danificado, fale com um centro de assistência autorizado.

Bloqueio do acelerador

O bloqueio do acelerador (A) impede o funcionamento acidental do acelerador (B). Empurre o bloqueio do acelerador (A) para libertar o acelerador (B). Ao soltar o punho, o bloqueio do acelerador (A) e o acelerador (B) regressam às respetivas posições iniciais. (Fig. 18)

Duas molas de retorno isoladas controlam este movimento. Isto significa que o acelerador (B) é automaticamente bloqueado na posição de ralenti.

1. Certifique-se de que o acelerador (B) está bloqueado ao ralenti quando libertar o bloqueio do acelerador (A).
2. Empurre o bloqueio do acelerador (A) e certifique-se de que este regressa à sua posição inicial quando libertado.

3. Empurre o acelerador (B) e certifique-se de que este regressa à sua posição inicial quando libertado.

Ligue o motor e, em seguida, aplique aceleração total. Solte o acelerador (B) e verifique se o acessório de corte para. Se o acessório de corte rodar com o acelerador na posição de ralenti, examine o parafuso de ajuste de ralenti do carburador.

Interruptor de paragem

Ligue o motor. Certifique-se de que o motor para quando move o interruptor de paragem para a posição de paragem.

(Fig. 19)

Proteção do acessório de corte



ATENÇÃO: não utilize um equipamento de corte sem que esteja montada uma proteção aprovada. Se estiver montada uma proteção incorreta ou defeituosa, pode causar danos a pessoas.

A proteção do acessório de corte evita a projeção de objetos soltos em direção ao operador. Examine a proteção do acessório de corte quanto a danos e substitua se estiver danificada. Utilize apenas a proteção aprovada para o acessório de corte.

(Fig. 20)

Para verificar o mecanismo de desengate rápido



ATENÇÃO: Não utilize uma correia com um mecanismo de desengate rápido defeituoso.

O mecanismo de desengate rápido permite que o operador retire o produto rapidamente da correia em caso de emergência.

1. Desligue o motor.
2. Efetue uma inspeção visual para verificar se existem danos, como por exemplo fissuras.
3. Liberte e volte a encaixar o mecanismo de desengate rápido para se certificar de que está a funcionar corretamente. (Fig. 21)

Silenciador

(Fig. 22)

O silenciador mantém o mais baixo nível de ruído possível e afasta os gases de escape do utilizador.

- Não utilize um motor com um silenciador danificado. Um silenciador danificado aumenta o nível de ruído e o risco de incêndio. Mantenha um extintor de incêndios por perto.
- Examine regularmente se o silenciador está fixo ao produto.

- Não toque no motor ou no silenciador quando o motor está ligado. Não toque no motor ou no silenciador durante algum tempo após a paragem do motor. As superfícies quentes podem causar ferimentos.
- Um silenciador quente pode provocar um incêndio. Tenha cuidado se utilizar o produto nas proximidades de líquidos inflamáveis ou gases.
- Não toque nas peças do silenciador, caso este esteja danificado. As peças podem conter alguns produtos químicos cancerígenos.

acessório de corte para verificar a forma correta de carregar a linha do aparador e o respetivo diâmetro correto.



ATENÇÃO: Um equipamento de corte incorrecto pode aumentar o risco de acidentes.



ATENÇÃO: pare sempre o motor antes de trabalhar no equipamento de corte. Este continua a girar mesmo depois de se soltar o acelerador. Certifique-se de que o acessório de corte parou completamente e retire a cobertura da vela de ignição antes de começar qualquer trabalho.

Fixar e remover a porca de fixação



ATENÇÃO: Pare o motor, use luvas de proteção e tenha cuidado junto às extremidades afiadas do acessório de corte.

Uma porca de fixação é utilizada para bloquear alguns tipos de acessórios de corte. A porca de fixação tem uma rosca à esquerda.

- Para fixar, aperte a porca de fixação no sentido oposto ao sentido de rotação do acessório de corte.
- Para remover a porca de fixação, desaperte-a no sentido da rotação do acessório de corte.
- Para desapertar e apertar a porca de fixação, utilize uma chave de caixa com um eixo longo. A seta na imagem mostra a área em que pode utilizar a chave de caixa. (Fig. 23)



ATENÇÃO: Ao desapertar ou apertar a porca de fixação, existe um risco de ferimentos causados pela lâmina. Quando realizar esta operação, certifique-se sempre de que a proteção da lâmina protege a sua mão de ferimentos.

Nota: Certifique-se de que não pode rodar a porca de fixação com a mão. Substitua a porca, se o revestimento de nylon não tiver uma resistência de, no mínimo, 1,5 Nm. A porca de fixação tem de ser substituída depois de ser apertada cerca de 10 vezes.

Equipamento de corte

Escolher e manter o equipamento de corte para:

- Obter o máximo rendimento de corte.
- Aumentar a vida útil do equipamento de corte.
- Cumpra as instruções de verificação, manutenção e assistência técnica do silenciador.
- Utilize sempre a proteção recomendada para o equipamento de corte. Consulte as Especificações técnicas.

Equipamento de corte

- Utilize as lâminas e facas de jardineiro para cortar relva espessa. (Fig. 24)
- Utilize a cabeça do aparador para aparar a relva. (Fig. 25)
- Uma lâmina mal afiada ou danificada aumenta o risco de acidente. Mantenha sempre os dentes de corte da lâmina bem afiados. Siga as instruções e utilize o calibrador de lima recomendado.
- Verifique se o acessório de corte está danificado ou se apresenta fissuras. Substitua um acessório de corte que se encontre danificado.
- Utilize apenas acessórios de corte com as proteções recomendadas. Consulte *Acessórios na página 171*.

Cabeçote de recorte



ATENÇÃO: Certifique-se sempre de que a linha do aparador é enrolada firme e uniformemente à volta do tambor, para evitar a ocorrência de vibrações prejudiciais.

(Fig. 26)

- Utilize apenas linhas e cabeças do aparador recomendadas.
- Utilize apenas acessórios de corte recomendados.
- Máquinas mais pequenas requerem cabeças do aparador pequenas e vice-versa.
- O comprimento da linha do aparador é importante. Uma corda de corte mais comprida requer maior potência do motor do que uma corda mais curta de igual diâmetro.
- Certifique-se de que a cortadora da proteção de recorte está intacta. Isto corta a linha do aparador com o comprimento correto.
- Embeba a linha do aparador em água durante dois dias antes da utilização para aumentar a vida útil.



ATENÇÃO: Use somente o equipamento de corte junto com a protecção recomendada! Consulte o capítulo de Especificações Técnicas. Consulte as instruções do

Lâminas e cortadoras de relva

- Utilize o produto com uma lâmina de relva aprovada. Não utilize uma lâmina de relva sem instalar adequadamente todas as peças necessárias. Certifique-se de que a instalação é feita corretamente e que são utilizadas as peças adequadas. Uma instalação incorreta pode fazer com que a lâmina se desprenda e cause ferimentos graves ao operador ou a terceiros.
- Use luvas de proteção quando manusear ou realizar tarefas de manutenção na lâmina.
- Utilize proteção para a cabeça quando utilizar um produto com uma lâmina de relva.
- As lâminas e as cortadoras de relva são utilizadas para cortar relva irregular.
- A lâmina de relva pode causar ferimentos se continuar a rodar depois de o motor ser desligado ou o acelerador ser libertado. Certifique-se de que a lâmina de relva parou completamente de rodar antes de realizar qualquer tarefa de manutenção.
- Pare o motor antes de realizar tarefas no acessório de corte. Certifique-se de que o acessório de corte para completamente. Remova o cabo da vela de ignição.
- Utilize apenas um acessório de corte aprovado ou uma lâmina corretamente afiada.
- Mantenha sempre os dentes de corte da lâmina bem afiados.
- Não utilize um acessório de corte danificado.
- Fixe a proteção para transporte na lâmina de relva quando transportar ou armazenar o produto.

Arremesso da lâmina

- Um arremesso da lâmina é um movimento súbito do produto para o lado, para a frente ou para trás. O arremesso da lâmina ocorre quando a lâmina de relva atinge um objeto que não pode ser cortado. Nas zonas onde que não é fácil ver o material a cortar, o risco de arremesso da lâmina aumenta.
- Quando ocorre um arremesso da lâmina, existe o risco de o produto ou o operador mudar de posição. Uma lâmina que se desloque pode atingir terceiros e, por isso, existe o risco de causar ferimentos.
- Se uma lâmina estiver dobrada, apresentar fissuras, estiver partida ou danificada, elimine-a.
- Use uma lâmina afiada. O risco de arremesso da lâmina aumenta quando a lâmina não está afiada.

Segurança no manuseamento do combustível

- Não ligue o produto se houver combustível ou óleo do motor sobre o produto. Remova o combustível/ óleo indesejado e deixe o produto secar. Remova o combustível indesejado do produto.
- Se derramar combustível na sua roupa, troque de roupa imediatamente.

- Não deixe que o combustível entre em contacto com o seu corpo, pois pode causar ferimentos. Se o combustível entrar em contacto com o seu corpo, use sabão e água para o remover.
- Não ligue o motor se derramar óleo ou combustível no produto ou no seu corpo.
- Não ligue o produto se o motor tiver uma fuga. Examine regularmente o motor quanto a fugas.
- Tenha cuidado com o combustível. O combustível é inflamável e os gases são explosivos e podem causar ferimentos ou morte.
- Não respire os gases do combustível, podem causar ferimentos. Certifique-se de que existe um fluxo de ar suficiente.
- Não fume perto de combustível ou do motor.
- Não coloque objetos quentes perto do combustível ou do motor.
- Não acrescente combustível com o motor em funcionamento.
- Certifique-se de que o motor está frio antes de reabastecer.
- Antes de reabastecer, abra lentamente a tampa do depósito de combustível e liberte a pressão com cuidado.
- Não adicione combustível ao motor numa área interior. O fluxo de ar insuficiente pode causar ferimentos ou morte devido a asfíxia ou monóxido de carbono.
- Aperte a tampa do depósito de combustível com cuidado ou pode ocorrer um incêndio.
- Desloque o produto a uma distância mínima de 3 m (10 pés) da posição onde abasteceu o depósito antes de começar.
- Não encha demasiado o depósito de combustível.
- Certifique-se de que não ocorrem fugas quando desloca o produto ou o recipiente de combustível.
- Não coloque o produto ou um recipiente de combustível onde houver uma chama aberta, fâscia ou luz piloto. Certifique-se de que a área de armazenamento não contém uma chama aberta.
- Utilize apenas recipientes aprovados quando desloca o produto ou armazenar o combustível.
- Esvazie o depósito de combustível antes do armazenamento a longo prazo. Respeite a legislação local sobre a eliminação de combustível.
- Limpe o produto antes do armazenamento a longo prazo.
- Remova o cabo de vela de ignição antes de armazenar o produto, para se certificar de que o motor não arranca acidentalmente.

Instruções de segurança para manutenção

- Se não for possível ajustar o ralenti para parar o acessório de corte, fale com o seu centro de assistência. Não utilize o produto até este estar corretamente regulado ou reparado.

Montagem



ATENÇÃO: Leia o capítulo sobre segurança antes de montar o produto.

Instalar o corpo principal

1. Ligue o motor (A) ao tubo (B) com quatro parafusos (C). (Fig. 27)

Instalar a barra de direção e o acelerador

1. Monte a barra de direção no grampo da barra de direção, sobre o eixo. (Fig. 28)
2. Instale a parte superior do grampo da barra de direção na respetiva barra de direção. Certifique-se de que o grampo é instalado na área de serrilha da barra de direção. Consulte a ilustração.
3. Coloque a correia e pendure o produto no gancho de suspensão.
4. Efetue um ajuste final para se certificar que o produto fica colocado numa posição confortável quando estiver suspenso pela correia. (Fig. 29)
5. Aperte os parafusos.

Ligar o cabo do acelerador e os fios do interruptor de paragem

1. Retire a cobertura do filtro de ar.
2. Instale o cabo do acelerador (A) através do suporte do carburador (B). (Fig. 30)
3. Rode a manga de ajuste do cabo (C) completamente no suporte do carburador.
4. Coloque a ranhura de encaixe (D) no carburador. Nesta altura, o orifício rebaixado (E) do terminal do cabo (F) encontra-se afastado da manga de ajuste do cabo (C). (Fig. 31)
5. Rode o came do acelerador do carburador e deslize o cabo do acelerador (A) através da ranhura para a ranhura de encaixe.
6. Certifique-se de que o terminal do cabo (F) encaixa no orifício rebaixado.
7. Utilize o acelerador algumas vezes para se certificar de que funciona corretamente.
8. Ajuste a manga de ajuste do cabo (C).
 - a) Certifique-se de que o batente do came do acelerador do carburador entra devidamente em contacto com o batente do acelerador.
 - b) Certifique-se de que a posição do cabo mantém uma distância de 1 a 2 mm entre o terminal do cabo (F) e a ranhura de encaixe quando o acelerador é totalmente pressionado. (Fig. 32)

9. Se o cabo do acelerador (A) estiver ajustado corretamente, aperte a porca de fixação (G).
10. Ligue os fios do cabo de paragem (H) aos conectores do motor. (Fig. 33)
11. Instale a cobertura do filtro de ar.

Instalar uma proteção da lâmina e uma lâmina de relva



CUIDADO: Utilize apenas a proteção aprovada para as lâminas. Consulte o capítulo *Acessórios na página 171*.

1. Fixe a proteção da lâmina/proteção do acessório de corte (A) ao eixo e aperte com o parafuso (L). (Fig. 34)
2. Instale o acionador (B) no eixo de saída.
3. Rode o eixo de saída até que um dos orifícios do acionador fique alinhado com o orifício correspondente na caixa de engrenagem.
4. Coloque o pino de bloqueio (C) no orifício para bloquear o eixo.
5. Coloque a lâmina (D), o flange de apoio (G) e o copo de apoio (F) no eixo de saída.
6. Coloque o copo de apoio (F) no eixo de saída com o lado que não é plano encostado à lâmina.
7. Instale a porca (E). Segure o eixo da chave o mais próximo possível da proteção da lâmina. Para apertar a porca, é necessário rodar a chave no sentido oposto ao sentido da rotação. Aperte a porca a 35-50 Nm (3,5-5 kgm). (Fig. 35)

Nota: Rosca do lado esquerdo.

Instalar lâminas e cabeças de aparador



ATENÇÃO: Utilize apenas a proteção aprovada para as lâminas. Consulte o capítulo *page*. Uma proteção com defeito pode causar ferimentos.



ATENÇÃO: Se utilizar o produto com uma lâmina de relva, instale primeiro a barra de direção, a proteção da lâmina e a correia corretas.



ATENÇÃO: A instalação incorreta das lâminas pode causar ferimentos.

1. Certifique-se de que a secção elevada do acionador/flange de apoio encaixa corretamente no orifício central das lâminas.

2. Instale as lâminas. (Fig. 36)

Instalar o suporte na proteção do acessório de corte

1. Instale o suporte (B) na proteção do acessório de corte (A). (Fig. 37)
2. Instale o parafuso (C).

Para fixar a proteção e a cabeça do aparador

1. Fixe a proteção (A) ao eixo com os parafusos (L). Certifique-se de que utiliza a proteção correta para a cabeça do aparador correta. (Fig. 38)
2. Fixe o acionador (B) e o flange de apoio (G) no eixo de saída. (Fig. 39)
3. Rode o eixo de saída até que o orifício do acionador fique alinhado com o orifício na caixa de engrenagem.
4. Coloque o pino de bloqueio (C) no orifício para bloquear o eixo.
5. Rode a cabeça do aparador (H) para a esquerda. (Fig. 40)
6. Para desmontar, efetue o procedimento inverso.

Instalar a proteção para transporte

1. Fixe as proteções de transporte da lâmina. (Fig. 41)

Ajustar a correia



ATENÇÃO: O produto tem de estar sempre bem fixo à correia. Não utilize uma correia danificada.

1. Pegue no suporte.
2. Ligue o produto à correia.
3. Ajuste a correia para a melhor posição de trabalho.
4. Ajuste as alças laterais de forma a que o produto exerça o mesmo peso em cada ombro. (Fig. 42)
5. Ajuste a correia até o acessório de corte ficar paralelo ao chão. (Fig. 43)
6. Apoie ligeiramente o equipamento de corte no chão. Ajuste o grampo da correia para equilibrar corretamente o produto. (Fig. 44)

Nota: Se utilizar uma lâmina de relva, tem de equilibrar o produto a cerca de 10 cm/4 pol. do chão.

Funcionamento



ATENÇÃO: Certifique-se de que lê e compreende o capítulo sobre segurança antes de operar o produto.

Combustível

Utilizar combustível



CUIDADO: Este produto tem um motor de dois tempos. Utilize uma mistura de gasolina e óleo de motor de dois tempos. Certifique-se de utiliza a quantidade correta de óleo na mistura. A relação incorreta de gasolina e óleo pode causar danos ao motor.

Gasolina



CUIDADO: Não utilize gasolina com um índice de octanas inferior a 90 RON (87 AKI). Caso contrário, pode causar danos no produto.



CUIDADO: Não utilize gasolina com mais de 10% de concentração de etanol (E10). Caso contrário, pode causar danos no produto.



CUIDADO: Não utilize gasolina com chumbo. Caso contrário, pode causar danos no produto.

- Utilize sempre gasolina sem chumbo nova com um índice de octanas mínimo de 90 RON (87 AKI) e com menos de 10% de concentração de etanol (E10).
- Utilize gasolina com um índice de octanas superior se costumar utilizar o produto a uma velocidade do motor continuamente elevada.
- Utilize sempre uma mistura de gasolina sem chumbo/óleo de qualidade.

Óleo de motor de dois tempos

- Utilize apenas óleo do motor de dois tempos de elevada qualidade, especialmente o óleo de dois tempos HUSQVARNA. Utilize apenas o óleo de um motor refrigerado a ar.
- Proporção da mistura de 50:1 (2%).
- Um óleo de baixa qualidade e uma mistura de óleo/combustível demasiado rica podem diminuir a vida útil dos catalisadores.
- Fale com o seu revendedor quando selecionar um óleo.
- Se não houver óleo para motor de dois tempos Husqvarna disponível, pode utilizar outro óleo para motor de dois tempos de boa qualidade destinado a motores arrefecidos a ar. Consulte o seu revendedor ao selecionar o óleo.
- Não utilize óleo para motor de dois tempos concebido para motores fora de borda arrefecidos a água. O óleo para motor de dois tempos é também denominado óleo para motores fora de borda.

Gasolina, litros	Óleo, litros
	2% (50:1)
5	0,1
10	0,2
15	0,3
20	0,4

Preparar a mistura de combustível

Nota: Utilize sempre um recipiente de combustível limpo quando misturar o combustível.

Nota: Não prepare uma quantidade de mistura de combustível para mais de 30 dias.

1. Adicione metade da quantidade de gasolina.
2. Adicione a quantidade total de óleo.
3. Agite a mistura de combustível para misturar o conteúdo.
4. Adicione a restante quantidade de gasolina.
5. Agite a mistura de combustível para misturar o conteúdo.
6. Encha o depósito de combustível.

Adicionar combustível



ATENÇÃO: Não fume nem coloque objetos quentes junto ao combustível. Antes de adicionar o combustível, desligue o motor e deixe-o arrefecer durante alguns minutos.



ATENÇÃO: Quando adicionar o combustível, abra a tampa do depósito de combustível lentamente para libertar a pressão indesejada.



ATENÇÃO: Após adicionar o combustível, aperte a tampa do depósito de combustível com cuidado. Afaste a máquina do local de abastecimento e da alimentação antes de ligar o motor.

- Use reservatórios de combustível com proteção contra enchimento excessivo.
- Certifique-se de que a área perto da tampa do depósito de combustível está limpa. A presença de sujidade no depósito causa problemas de funcionamento.
- Agite o recipiente de combustível antes de adicionar a mistura de combustível ao depósito de combustível.

Ligar e desligar

Examinar antes de começar

1. Examine o produto quanto a peças em falta, danificadas, soltas ou desgastadas.
2. Examine as porcas e os parafusos.
3. Examine a cabeça do aparador ou a lâmina.
4. Examine a porca de fixação. Certifique-se de que a porca de fixação tem uma força de fixação de, no mínimo, 1,5 Nm. Aperte a porca de fixação a 35-50 Nm.
5. Examine o filtro de ar.
6. Examine o bloqueio do acelerador e o acelerador.
7. Examine o interruptor de paragem.
8. Examine o produto quanto a fugas de combustível.

Arrancar com o motor frio



ATENÇÃO: Antes de ligar o produto, monte a cobertura da embraiagem, completa com o eixo. A embraiagem solta pode causar ferimentos. Use luvas.



ATENÇÃO: Afaste o produto do local de abastecimento e da alimentação. Coloque-o numa superfície plana. Certifique-se de que não existem objetos em contacto com o acessório de corte.



ATENÇÃO: Certifique-se de que não se encontram pessoas não autorizadas na área de trabalho. Caso contrário, existe risco de ferimentos graves. A distância de segurança é de 15 m.

1. Coloque o interruptor de paragem na posição de arranque.
2. Pressione a bomba de combustível dez vezes. (Fig. 45)
3. Desloque o controlo do estrangulador para a posição de estrangulação. (Fig. 46)
4. Segure o produto no solo. Puxe lentamente a corda com a mão direita até sentir alguma resistência. Puxe a corda rapidamente e com força. Continue a fazê-lo até ouvir o arranque do motor. (Fig. 47)

Nota: Não enrole o cabo de arranque na mão.



CUIDADO: Não puxe cabo de arranque completamente para fora. Segure o punho do cabo de arranque quando estiver totalmente estendido. O não cumprimento destas instruções pode causar danos ao motor.

5. Coloque o controlo do estrangulador na posição original e, em seguida, puxe o cabo de arranque até o motor arrancar.
6. Puxe ligeiramente o acelerador e mantenha um funcionamento a baixa velocidade durante 60 segundos.



ATENÇÃO: Não toque na cobertura. Se a cobertura da vela de ignição estiver danificada, pode causar queimaduras na pele e provocar um choque elétrico. Não utilize um produto com uma cobertura da vela de ignição danificada.

Arrancar com o motor quente

1. Coloque o interruptor de paragem na posição de arranque.
2. Pressione a bomba de combustível dez vezes. (Fig. 45)
3. Coloque o controlo do estrangulador na posição original e, em seguida, puxe o cabo de arranque até o motor arrancar.

Parar

- Empurre o interruptor de paragem para parar o motor. (Fig. 19)

Operar o aparador de relva



CUIDADO: Certifique-se de que abranda o motor ao ralenti após cada utilização. Um longo período em aceleração total sem carga no motor pode causar danos ao motor.

Nota: Limpe a tampa da cabeça do aparador quando montar uma nova linha do aparador para evitar vibrações. Examine outras peças da cabeça do aparador e limpe se necessário.

Instruções gerais de trabalho



ATENÇÃO: Tenha cuidado ao cortar uma árvore que se encontra sob tensão. Pode voltar à sua posição normal antes ou depois do corte e atingi-lo a si ou ao produto, provocando ferimentos.

- Limpe uma área numa das extremidades da área de trabalho e comece o trabalho a partir daí.
- Desloque-se em padrões regulares ao longo da área de trabalho. (Fig. 48)
- Mova o produto totalmente para a esquerda e para a direita para limpar uma área de 4-5 m de cada vez.
- Limpe uma área de 75 m antes de se virar e voltar atrás. Mova o recipiente de combustível juntamente consigo à medida que avança.

- Desloque-se numa direção em que não atravesse mais valas e obstáculos do que o necessário.
- Desloque numa direção em que o vento faça cair a vegetação cortada numa área limpa. (Fig. 49)
- Mova-se ao longo dos declives e não a subir e a descer.

Limpar a relva com uma lâmina de relva

1. Mantenha os pés afastados ao operar o produto. Certifique-se de que os pés estão bem assentes no solo.
2. Coloque cuidadosamente o copo de apoio no solo. Isto impede o contacto da lâmina com o solo.
3. Utilize um movimento lateral da direita para a esquerda para um corte limpo. Utilize o lado esquerdo da lâmina (entre as posições correspondentes às 8 e 12 horas dos ponteiros do relógio) para cortar. (Fig. 50)
4. Incline a lâmina para a esquerda para limpar a relva.

Nota: A relva é recolhida facilmente em linha.

5. Utilize um movimento lateral da esquerda para a direita para o movimento de retorno.
6. Trabalhe com ritmo.
7. Desloque-se para a frente e mantenha os pés bem assentes no solo.
8. Desligue o motor.
9. Retire o produto do grampo na correia.
10. Coloque o produto no solo.
11. Recolha o material cortado.

Limpar

(Fig. 51)

Para obter os melhores resultados:

- Segure o aparador de modo a que a cabeça do aparador esteja ligeiramente acima do solo.
- Incline ligeiramente a cabeça do aparador.
- Permita que a extremidade da linha do aparador toque no solo à volta de objetos

Aparar a relva

1. Mantenha a cabeça do aparador um pouco acima do solo a um determinado ângulo. Não empurre a linha do aparador para a relva. (Fig. 52)
2. Reduza o comprimento da linha do aparador em 10-12 cm/4-4,75 pol.
3. Reduza a velocidade do motor para diminuir o risco de danos nas plantas.
4. Utilize 80% da aceleração quando cortar relva perto de objetos. (Fig. 53)

Cortar a relva

1. Certifique-se de que a linha do aparador de relva está paralela ao solo quando cortar. (Fig. 54)

2. Não empurre a cabeça do aparador para o solo. O solo e o produto podem ser danificados.
3. Não deixe a cabeça do aparador tocar no solo continuamente; pode causar danos à cabeça do aparador.
4. Utilize a aceleração total quando deslocar o produto de um lado para o outro para cortar a relva. Certifique-se de que a linha do aparador de relva está paralela ao solo. (Fig. 55)

2. Acelere ao máximo.
3. Mova a cabeça do aparador de um lado para o outro e apare a relva.



ATENÇÃO: Limpe a cobertura da cabeça do aparador sempre que instalar uma nova linha do aparador para evitar desequilíbrios e vibrações nos punhos. Efetue também uma verificação das outras peças da cabeça do aparador e limpe-as, se necessário.

Para aparar a relva

O fluxo de ar da linha do aparador a girar pode ser utilizado para remover a relva cortada de uma área.

1. Mantenha a cabeça e a linha do aparador paralelos ao solo e acima do solo.

Substituir a linha do aparador

Consulte a última página deste manual do utilizador.

Manutenção



ATENÇÃO: Certifique-se de que leu e compreendeu o capítulo sobre segurança antes de limpar, reparar ou realizar tarefas de manutenção no produto.

utilização diária do produto. Os intervalos são diferentes se não utilizar o produto diariamente. Realize apenas tarefas de manutenção descritas neste manual. Fale com um centro de assistência autorizado sobre outras tarefas de manutenção não descritas neste manual.

Esquema de manutenção

Certifique-se de que respeita o esquema de manutenção. Os intervalos são calculados a partir da

Esquema de manutenção	Diariamente	Semanalmente	Mensalmente
Limpe as superfícies externas.	✓		
Limpe o filtro de ar. Proceda à substituição, se necessário.	✓		
Verifique a correia.	✓		
Verifique o bloqueio do acelerador e a função do acelerador.	✓		
Verifique o punho e a barra de direção.	✓		
Verifique o interruptor de paragem.	✓		
Verifique as proteções.	✓		
Verifique se a lâmina está afiada e não está danificada. Insira a lâmina na posição central corretamente.	✓		
Verifique a cabeça do aparador.	✓		
Verifique o acessório de corte e certifique-se de que não roda ao ralenti.	✓		
Verifique a porca de fixação do acessório de corte.	✓		
Verifique se existem fugas de combustível do motor, do depósito ou das linhas de combustível.	✓		
Verifique a proteção para transporte da lâmina.	✓		
Verifique as porcas e os parafusos.	✓		
Verifique o punho do cabo de arranque e o cabo de arranque.		✓	
Verifique os elementos antivibração.		✓	

Esquema de manutenção	Diariamente	Semanalmente	Mensalmente
Limpe a parte exterior e as áreas adjacentes do carburador.		√	
Limpe a parte exterior da vela de ignição. Desmonte e verifique a distância entre os eletrodos. Ajuste a distância para 0,6-0,7 mm ou substitua a vela de ignição. Instale um supressor na vela de ignição.		√	
Limpe o sistema de arrefecimento.		√	
Verifique o lubrificante da engrenagem cônica. Ateste, se necessário.		√	
Limpe o silenciador.			√
Verifique a embraiagem, as molas da embraiagem e o tambor da embraiagem. Se necessário, substitua as peças num centro de assistência aprovado.			√
Efetue uma verificação de todos os cabos e ligações.			√
Substitua a vela de ignição.			√

Ajustar o carburador

As definições básicas do carburador são ajustadas durante os testes na fábrica. O ajuste tem de ser efetuado por um técnico com formação.

Verificar o silenciador



ATENÇÃO: Não utilize um produto com um silenciador defeituoso. Substitua sempre um silenciador defeituoso.



ATENÇÃO: Risco de queimaduras ou incêndio. Os silenciadores com catalisadores aquecem muito durante o funcionamento.



ATENÇÃO: Risco de incêndio. O silenciador reduz o nível de ruído e identifica os gases de escape do operador. Os gases de escape são quentes e podem conter faíscas.



CUIDADO: A rede retentora de faíscas tem de ser substituída se estiver danificada. Não utilize o produto se este não tiver uma rede retentora de faíscas ou se esta estiver defeituosa.



CUIDADO: Se a rede retentora de faíscas estiver bloqueada, o produto fica demasiado quente. Isto provoca danos no cilindro e no pistão.

1. Certifique-se de que o silenciador não está danificado.
2. Certifique-se de que o silenciador está devidamente instalado no produto.

Ajustar o ralenti

- Certifique-se de que o filtro de ar está limpo. O acessório de corte não pode girar no ralenti correto.
- Ajuste o ralenti com o parafuso em T de ajuste do ralenti, identificado com a marca "T".
- O ralenti está correto se o motor funcionar suavemente em todas as posições. O ralenti tem de ser inferior à velocidade se o acessório de corte começar a rodar.



ATENÇÃO: Se não for possível ajustar o ralenti, de modo a que o acessório de corte pare, contacte o seu distribuidor ou centro de assistência. Não utilize o produto até que esteja devidamente ajustado ou reparado.

1. Rode o parafuso de ajuste do ralenti para a direita até o acessório de corte começar a rodar.
2. Rode o parafuso de ajuste do ralenti para a esquerda até o acessório de corte parar. (Fig. 56)

Sistema de arrefecimento

O produto tem um sistema de arrefecimento para manter a temperatura de funcionamento baixa.

O sistema de arrefecimento possui:

(Fig. 57)

- Aletas do volante (A)
- Aletas de arrefecimento no cilindro (B)
- Cobertura do cilindro (C) (conduz o ar de arrefecimento ao cilindro)
- Placa do silenciador (D)
- Placa (E)

Limpar o sistema de arrefecimento



ATENÇÃO: Um sistema de arrefecimento sujo ou obstruído provoca sobreaquecimento. Esta situação provoca danos no pistão e no cilindro.

1. Limpe as peças do sistema de arrefecimento com uma escova pelo menos uma vez por semana.

Filtro de ar

- Limpe o filtro em intervalos de 25 horas. Se necessário, limpe-o mais frequentemente.
- Ponha o controlo do estrangulador na posição de estrangulação. (Fig. 58)

Limpar o filtro de ar



CUIDADO: Substitua sempre um filtro de ar que esteja danificado, muito sujo ou embebido em combustível.

Se utilizar um filtro de ar durante muito tempo, este não pode ser totalmente limpo. Substitua o filtro de ar por um filtro novo em intervalos regulares.

1. Desloque a alavanca do estrangulador para cima, para fechar a válvula do estrangulador.
2. Retire a cobertura do filtro de ar. (Fig. 59)
3. Retire o filtro de feltro e o filtro de ar.
4. Sacuda levemente com a palma da mão o filtro de feltro ou utilize ar comprimido para limpar o respetivo filtro de feltro.
5. Verifique a superfície do vedante de borracha. Substitua o filtro da vedação de borracha se este estiver danificado.
6. Limpe o filtro de ar com água quente com sabão.



CUIDADO: Certifique-se de que mantém o filtro de feltro seco. A água danifica o filtro de feltro.

7. Utilize óleo para motores de dois tempos Husqvarna para colocar no filtro. Certifique-se de que retira o óleo em excesso antes de colocar novamente o filtro de ar.



CUIDADO: Não utilize gasolina ou óleo para motores de quatro tempos.

8. Substitua o filtro de ar caso esteja demasiado sujo para o limpar totalmente. Substitua sempre um filtro de ar danificado.

9. Limpe também a superfície interior da cobertura do filtro. Utilize ar ou uma escova.
10. Certifique-se de que o filtro está seco antes de montar.

Filtro de combustível

Se a alimentação de combustível ao motor falhar, certifique-se de que a tampa do depósito de combustível e o filtro de combustível (A) não estão bloqueados. (Fig. 60)

Adicionar massa lubrificante à engrenagem cónica

Certifique-se de que a engrenagem cónica apresenta 3/4 do volume total de massa lubrificante.

(Fig. 61)

Examinar a vela de ignição



CUIDADO: utilize sempre o tipo de vela de ignição recomendado. Um tipo de vela de ignição incorreto pode provocar danos no produto.

- Examine a vela de ignição para verificar se o motor apresenta uma potência reduzida ou dificuldades de arranque, ou se não funciona corretamente ao ralenti.
- Para diminuir o risco de materiais indesejados nos elétrodos da vela de ignição, siga estas instruções:
 - a) Assegure-se de que a rotação em vazio está corretamente regulada.
 - b) Certifique-se de que a mistura de combustível está correta.
 - c) Certifique-se de que o filtro de ar está limpo.
- Se a vela de ignição estiver suja, limpe-a e certifique-se de que a distância entre os elétrodos está correta; consulte *Especificações técnicas na página 170*. (Fig. 62)
- Se for necessário, substitua a vela de ignição.

Afiar as lâminas e as cortadoras de relva

1. Afie as lâminas e as cortadoras de relva com uma lima plana de picado simples.
2. Afie todas as bordas das lâminas e das cortadoras de relva do mesmo modo, a fim de manter o equilíbrio. (Fig. 63)

Resolução de problemas

Falha no arranque		
Verificação	Causa possível	Solução
Botão STOP	Posição de paragem	Leve o contacto de paragem à posição de arranque.
Prendedores de arranque	Prendedores de ligação	Ajuste ou substitua os prendedores.
		Limpe a área em redor dos prendedores.
		Contacte um revendedor com assistência técnica aprovado.
Depósito de combustível	Tipo de combustível errado.	Purgar e utilizar o combustível correto.
Carburador	Ajuste do ralenti.	Ajuste a rotação em vazio com o parafuso em T.
Fáisca (ausência de fáisca)	Vela de ignição suja ou molhada.	Certifique-se de que a vela de ignição está seca e limpa.
	Folga da vela de ignição incorreta.	Limpe a vela de ignição. Certifique-se de que a folga dos elétrodos é a correta. Certifique-se de que a vela de ignição está instalada com um supressor.
		Consulte as especificações técnicas para obter informações sobre a distância entre elétrodos.
Vela de ignição	Vela de ignição solta.	Aperte a vela de ignição.

O motor arranca mas não se mantém a trabalhar		
Verificação	Causa possível	Solução
Depósito de combustível	Tipo de combustível errado.	Purgar e utilizar o combustível correto.
Carburador	O motor não efetua corretamente o ralenti.	Contacte o seu revendedor com assistência técnica.
Filtro de ar	Filtro de ar entupido.	Limpe o filtro de ar.

Transporte e armazenamento

- Mantenha o equipamento seguro durante o transporte para evitar danos e acidentes.
- Mantenha o produto e o equipamento num local seco e à prova de geada.
- Limpe o produto.

- Substitua ou repare as peças danificadas.
- Utilize a cobertura de proteção correta no produto que não retenha a humidade.
- Mantenha o produto bem fixo durante o transporte.

Especificações técnicas

	333R Mark II
Motor	
Cilindrada, cm ³	32,6
Velocidade ao ralenti, rpm	3000±300
Velocidade máxima recomendada, rpm	9100
Velocidade do eixo de saída, rpm	6700
Potência máxima do motor de acordo com a norma ISO 8893, kW/cv a rpm	1,0/1,3 a 7000
Sistema de lubrificação e combustível	
Vela de ignição	NGK BPMR7A/HQT-1
Distância entre os elétrodos, mm	0,6-0,7
Sistema de lubrificação e combustível	
Capacidade do depósito de combustível, l/cm ³	1,1/1100
Peso	
Peso, kg	7,2
Emissões de ruído²⁸	
Nível de potência sonora, dB(A) medidos	106,9
Nível de potência sonora, garantido L _{WA} dB(A)	108
Níveis acústicos²⁹	
Nível de pressão sonora equivalente ao nível do ouvido do operador, dB (A):	
Equipado com cabeça do aparador	96,9
Níveis de vibração³⁰	
Níveis de vibração equivalentes, a _{hv,eq}	
Equipado com cabeça do aparador, punho esquerdo/direito, m/s ²	6,1/6,2

²⁸ Emissões de ruído para as imediações, medidas sob forma de potência sonora (L_{WA}) em conformidade com a diretiva da CE 2000/14/CE. O nível de potência sonora registado para a máquina foi medido com o equipamento de corte original que debita o nível mais alto. A diferença entre a potência sonora garantida e medida é que a potência sonora garantida inclui também a dispersão no resultado da medição e as variações entre diferentes máquinas do mesmo modelo, de acordo com a diretiva 2000/14/CE.

²⁹ Os dados registados para o nível de pressão sonora equivalente para a máquina têm uma dispersão estatística típica (desvio padrão) de 2,5 dB (A).

³⁰ Os dados comunicados relativamente ao nível de vibração equivalente têm uma dispersão estatística típica (desvio padrão) de 1,5 m/s².

Acessórios

333R Mark II		
Acessórios aprovados	Tipo	Proteção do acessório de corte
Lâmina de relva/cortadora de relva	Multi 330-2 (Ø 330 2-dentes)	593 70 66-01
	Multi 255-3 (Ø 255 3-dentes)	593 70 66-01
	Grass 275-4 (Ø 275 4-dentes)	593 70 66-01
	Grass 255-4 1" (Ø 255 4 dentes)	593 70 66-01
Cabeça do aparador	593707601	593 70 66-01
Copo de apoio	Fixo	-

Declaração CE de conformidade

Declaração CE de conformidade

Nome da entidade emissora: A Husqvarna AB, SE-561 82 Huskvarna, Suécia, tel: +46-36-146500.

A Husqvarna AB assume toda a responsabilidade pela seguinte declaração: Aparador e/ou roçadora a gasolina, plataforma(s) GZ32B, representando o(s) modelo(s) **Husqvarna 333R Mark II**, de números de série de 2019 e posteriores. Os números da plataforma e do modelo estão claramente indicados em texto simples na etiqueta de tipo, juntamente com o ano e números de série subseqüentes.

A declaração supracitada encontra-se em conformidade com os requisitos das Diretivas do Conselho:

- de 17 de maio de 2006 "referente a máquinas" **2006/42/CE**
- de 26 de fevereiro de 2014, "referente à compatibilidade eletromagnética", **2014/30/UE**.
- de 8 de maio de 2000, "referente a emissões de ruído para o ambiente" **2000/14/CE**.
- de 8 de junho de 2011 relativa à "restrição do uso de determinadas substâncias perigosas" **2011/65/UE**.

De acordo com o Anexo V, os valores de som declarados estão indicados na ficha de especificações técnicas do manual do utilizador.

Foram respeitadas as seguintes normas:

EN ISO 11806-1:2011, EN ISO 14982:2009, EN ISO 12100:2010, EN IEC 63000:2018

A TÜV Rheinland LGA Products GmbH, Tillystrasse 2, D-90431 Nuernberg, Alemanha, 0197 executou um controlo voluntário em nome da Husqvarna AB, de modo a fornecer o certificado AM 50447165 – Certificado de conformidade com a Diretiva 2006/42/CE do Conselho da CE referente a máquinas. Este certificado é aplicável a todos os locais de fabrico e países de origem, conforme indicado no produto. O aparador de relva e/ou a roçadora fornecidos estão em conformidade com o exemplo que foi examinado.

Husqvarna AB, Huskvarna, Suécia, 2019-09-16



Pär Martinsson, Chefe de Desenvolvimento
(representante autorizado da Husqvarna AB e responsável pela documentação técnica.)

Sommario

Introduzione.....	173	Ricerca guasti.....	186
Sicurezza.....	174	Trasporto e rimessaggio.....	187
Montaggio.....	179	Dati tecnici.....	187
Utilizzo.....	180	Accessori.....	188
Manutenzione.....	183	Dichiarazione di conformità CE.....	189

Introduzione

Descrizione del prodotto

Questo prodotto è un trimmer/decespugliatore con motore a combustione.

Il lavoro è in costante evoluzione per aumentare sicurezza ed efficienza durante le attività. Rivolgersi al centro di assistenza per maggiori informazioni.

Uso previsto

Il prodotto può essere utilizzato con una lama tagliaerba o una testina per tagliare diversi tipi di vegetazione. Non

utilizzare il prodotto per altre operazioni diverse dalla bordatura e dallo sfoltimento dell'erba. Usare una lama tagliaerba o testina portafilo per tagliare l'erba.

Nota: La normativa nazionale o locale potrebbe regolarne l'utilizzo. Assicurare la conformità alla normativa in vigore.

Panoramica del prodotto

(Fig. 1)

1. Tappo di rifornimento lubrificante, riduttore angolare
2. Riduttore angolare
3. Protezione del gruppo di taglio
4. Albero
5. Manubrio
6. Pulsante per l'avvio dell'acceleratore
7. Interruttore di arresto
8. Grilletto acceleratore
9. Blocco del grilletto acceleratore
10. Morsetto del manubrio
11. Gancio di sospensione
12. Coperchio della frizione
13. Cappuccio della candela e candela
14. Primer del carburante
15. Serbatoio del carburante
16. Coperchio della marmitta
17. Coperchio del cilindro
18. Coperchio del filtro dell'aria
19. Comando della valvola dell'aria
20. Impugnatura della fune di avviamento
21. Spina di bloccaggio
22. Brugola
23. Chiave
24. Chiave a brugola
25. Testina portafilo
26. Istruzioni per l'uso

27. Menabrida
28. Cinghiaggio
29. Controdado
30. Coppa di sostegno
31. Flangia di sostegno

Simboli riportati sul prodotto

- (Fig. 2) **AVVERTENZA!** Questo prodotto è pericoloso. Possono verificarsi lesioni anche mortali all'operatore o ai passanti se il prodotto non viene usato con cautela e in modo corretto. Al fine di evitare lesioni all'operatore o ai passanti, leggere e seguire attentamente le istruzioni di sicurezza nel manuale operatore.
- (Fig. 3) Prima dell'uso, leggere per intero il manuale dell'operatore e accertarsi di aver compreso le istruzioni.
- (Fig. 4) Il presente prodotto è conforme alle direttive CEE vigenti.
- (Fig. 5) Utilizzare un elmetto protettivo in luoghi in cui gli oggetti potrebbero cadere. Usare cuffie protettive omologate. Utilizzare protezioni per gli occhi omologate.
- (Fig. 6) Utilizzare guanti protettivi omologati.
- (Fig. 7) Utilizzare robusti stivali antiscivolo.
-

- (Fig. 8) Il prodotto può causare l'espulsione di oggetti in grado di provocare lesioni.
- (Fig. 9) Velocità massima dell'albero in uscita.
- (Fig. 10) Tenerci a una distanza minima di 15 m (50 ft) da persone e animali quando il prodotto è in funzione.
- (Fig. 11) Esiste il rischio di spinta della lama se l'attrezzatura di taglio entra in contatto con un oggetto che non riesce a tagliare immediatamente. Il prodotto può tagliare parti del corpo. Tenerci a una distanza minima di 15 m (50 ft) da persone e animali quando il prodotto è in funzione.
- (Fig. 12) Bulbo del primer.
- (Fig. 13) Direzione di chiusura del comando dell'aria.
- (Fig. 14) Direzione di apertura del comando dell'aria.
- (Fig. 15) Emissioni di rumore nell'ambiente in conformità alla Direttiva Europea 2000/14/CE e alla norma del Nuovo Galles del Sud in materia di protezione dell'ambiente "Protection of the Environment Operations (Noise Control) Regulation 2017". I dati sulle emissioni di rumore sono riportati sull'etichetta della macchina e nel capitolo *Dati tecnici*.

aaaassxxx La targhetta dati di funzionamento mostra il numero di serie. **yyyy** è l'anno di produzione, **ww** è la settimana di produzione.

Nota: I restanti simboli/decalcomanie sul prodotto riguardano particolari requisiti necessari per ottenere la certificazione in altre aree commerciali.

Emissioni Euro V



AVVERTENZA: La manomissione del motore rende nulla l'omologazione UE del prodotto.

Responsabilità del prodotto

Come indicato nelle leggi vigenti in materia di responsabilità obbligatoria sul prodotto, non siamo responsabili per eventuali danni causati dal nostro prodotto se:

- Il prodotto viene riparato in modo errato.
- Il prodotto viene riparato con parti che non provengono o non sono omologate dal produttore.
- Il prodotto contiene un accessorio che non proviene o non è omologato dal produttore.
- Il prodotto non viene riparato presso un centro di assistenza autorizzato o presso un'autorità competente.

Sicurezza

Definizioni di sicurezza

Le definizioni riportate di seguito forniscono il livello di gravità per ciascuna delle parole di avvertenza.



AVVERTENZA: Lesioni alle persone.



ATTENZIONE: Danni al prodotto.

Nota: Queste informazioni rendono più semplice l'uso del prodotto.

Istruzioni di sicurezza generali



AVVERTENZA: Leggere le seguenti avvertenze prima di utilizzare il prodotto.

- Utilizzare il prodotto in modo corretto. Un uso improprio può causare lesioni o la morte. Utilizzare il prodotto solo per le attività riportate nel presente manuale. Non utilizzare il prodotto per altre attività.
- Attenersi alle istruzioni contenute nel presente manuale. Rispettare i simboli di sicurezza e le istruzioni di sicurezza. In caso di mancata osservanza delle istruzioni e dei relativi simboli, si potrebbero causare lesioni personali, danni o la morte.
- Non gettare il presente manuale. Utilizzare le istruzioni per assemblare, azionare e mantenere il prodotto in buone condizioni. Utilizzare le istruzioni per installare correttamente attrezzature e accessori. Utilizzare esclusivamente attrezzature e accessori omologati.
- Non utilizzare un prodotto danneggiato. Attenersi al programma di manutenzione. Eseguire solo gli interventi di manutenzione riportati nelle istruzioni di questo manuale. Tutti gli altri interventi di manutenzione devono essere effettuati da un centro di assistenza autorizzato.
- Il presente manuale non include tutte le situazioni che possono verificarsi quando si utilizza il prodotto. Prestare la massima attenzione e usare il buon

senso. Non utilizzare il prodotto o eseguire interventi di manutenzione sul prodotto se non si è sicuri. Per ulteriori informazioni parlare con un esperto del prodotto, il vostro rivenditore, l'officina o il centro di assistenza autorizzato.

- Scollegare il cavo della candela prima di assemblare il prodotto, conservarlo in magazzino o eseguire la manutenzione.
- Non utilizzare il prodotto se è stato modificato in qualche modo rispetto alle caratteristiche iniziali. Non sostituire una parte del prodotto senza previa approvazione del produttore. Utilizzare esclusivamente parti approvate dal produttore. Una manutenzione impropria può causare lesioni o la morte.
- Non respirare i fumi provenienti dal motore. L'inalazione prolungata dei fumi di scarico del motore è dannosa per la salute.
- Non avviare il prodotto in ambienti chiusi o vicino a materiale infiammabile. I fumi di scarico sono molto caldi e possono contenere scintille in grado di provocare incendi. Un flusso d'aria insufficiente può causare lesioni o la morte dovute ad asfissia o al monossido di carbonio.
- Quando si utilizza questo prodotto, il motore genera un campo elettromagnetico. Il campo elettromagnetico può danneggiare gli impianti medici. Rivolgersi al medico e al produttore degli impianti medici prima di utilizzare il prodotto.
- Non consentire ai bambini di utilizzare il prodotto. Non permettere a nessuno che non conosca le istruzioni di utilizzare il prodotto.
- Assistere sempre una persona, con capacità fisica o mentale ridotta, quando utilizza il prodotto. È necessaria sempre la supervisione di un adulto responsabile.
- Conservare il prodotto in un'area a cui bambini o persone non autorizzate non possano accedere.
- Il prodotto può espellere oggetti e causare lesioni. Attenersi alle istruzioni di sicurezza per ridurre il rischio di lesioni o morte.
- Non allontanarsi dal prodotto con il motore in funzione.
- L'operatore del prodotto è responsabile in caso di incidente.
- Verificare che i componenti non siano danneggiati prima di utilizzare il prodotto.
- Tenersi a una distanza di almeno 15 m (50 piedi) da persone o animali prima di utilizzare il prodotto. Verificare che le persone circostanti siano a conoscenza del fatto che il prodotto verrà azionato.
- Fare riferimento alle normative nazionali o locali, in quanto possono impedire o limitare il funzionamento del prodotto in determinate condizioni.
- Non utilizzare il prodotto quando si è stanchi, o sotto effetto di alcool, farmaci o medicinali. Essi possono avere effetti negativi sulla concentrazione, la vista, la capacità di valutazione o di coordinazione.

Istruzioni di sicurezza per l'utilizzo

- Accertarsi che il prodotto sia completamente assemblato prima di utilizzarlo.
- Prima dell'avviamento, spostare il prodotto di 3 m (10 ft) dal punto in cui è stato riempito il serbatoio del carburante. Posizionare il prodotto su una superficie piana. Assicurarsi che il gruppo di taglio non venga a contatto con il terreno o con altri oggetti.
- Il prodotto può causare l'espulsione di oggetti, che può risultare pericolosa per gli occhi. Utilizzare sempre una protezione per gli occhi omologata durante l'utilizzo del prodotto.
- Prestare la massima attenzione, un bambino può avvicinarsi al prodotto senza che ve ne accorgiate durante il funzionamento.
- Non utilizzare il prodotto in presenza di persone nell'area di lavoro. Arrestare il prodotto nel caso in cui una persona acceda all'area di lavoro.
- Mantenere sempre il controllo del prodotto.
- Non utilizzare il prodotto se non è possibile ricevere soccorso in caso di incidente. Assicurarsi sempre che gli altri sappiano che azionerete il prodotto prima di iniziare a utilizzarlo.
- Non accendere il prodotto se non si è sicuri che la zona di sicurezza sia sgombra da persone o animali.
- Rimuovere tutti i materiali indesiderati dall'area di lavoro prima di iniziare. Se il gruppo di taglio colpisce un oggetto, questo può saltare fuori causando lesioni o danni. Del materiale indesiderato può avvolgersi attorno al gruppo di taglio e causare dei danni.
- Non utilizzare il prodotto in condizioni meteorologiche sfavorevoli (nebbia, pioggia, vento forte, fulmini o altre condizioni climatiche). Condizioni meteorologiche sfavorevoli possono causare situazioni di pericolo (come superfici scivolose).
- Assicurarsi di potersi muovere liberamente e lavorare in una posizione stabile.
(Fig. 16)
- Assicurarsi di essere stabili e non correre il rischio di cadere durante l'uso del prodotto. Non inclinarsi durante l'uso del prodotto.
- Tenere sempre il prodotto con due mani. Tenere il prodotto sul lato destro del proprio corpo.
(Fig. 17)
- Utilizzare il prodotto con il gruppo di taglio al di sotto della vita.
- Se il comando della valvola dell'aria si trova nella posizione di starter all'avviamento del motore, il gruppo di taglio inizia a ruotare.
- Non toccare il riduttore angolare dopo l'arresto del motore. Il riduttore angolare è caldo dopo l'arresto del motore. Superfici calde possono causare lesioni.
- Arrestare il motore prima di spostare il prodotto.
- Non appoggiare a terra il prodotto con il motore acceso.

- Prima di rimuovere materiali indesiderati dal prodotto, arrestare il motore e attendere fino a quando il gruppo di taglio si arresta. Lasciare che il gruppo di taglio si arresti prima di rimuovere il materiale tagliato.

Abbigliamento protettivo personale



AVVERTENZA: Leggere le seguenti avvertenze prima di utilizzare il prodotto.

- Indossare sempre abbigliamento protettivo personale durante l'utilizzo del prodotto. L'abbigliamento protettivo personale non elimina completamente il rischio di lesioni. L'abbigliamento protettivo personale riduce il grado di lesioni in caso di incidente.
- Utilizzare sempre una protezione per gli occhi omologata durante l'utilizzo del prodotto.
- Non utilizzare mai il prodotto a piedi nudi o con calzature aperte. Utilizzare sempre robusti stivali antiscivolo.
- Utilizzare pantaloni lunghi di tessuto pesante.
- Se necessario, utilizzare guanti protettivi omologati.
- Utilizzare un elmetto in caso di possibile caduta di oggetti in testa.
- Utilizzare sempre protezioni acustiche omologate durante l'uso del prodotto. Un rumore prolungato può provocare la perdita dell'udito.
- Tenere sempre a portata di mano la cassetta di pronto soccorso.

Dispositivi di protezione sul prodotto

- Eseguire regolarmente la manutenzione del prodotto.
 - Ciò aumenta la durata del prodotto.
 - E riduce il rischio di incidenti.

Far esaminare il prodotto da un rivenditore o un centro di assistenza autorizzati per eventuali regolazioni o riparazioni.

- Non utilizzare un prodotto con abbigliamento protettivo danneggiato. Se il prodotto è danneggiato, rivolgersi a un centro di assistenza autorizzato.

Blocco del grilletto acceleratore

Il blocco del grilletto acceleratore (A) previene l'azionamento accidentale del grilletto acceleratore (B). Spingere il blocco (A) per rilasciare il grilletto acceleratore (B). Quando si rilascia l'impugnatura, il blocco del grilletto acceleratore (A) e il grilletto acceleratore stesso (B) ritornano nelle posizioni iniziali. (Fig. 18)

Due molle di ritorno isolate controllano questo movimento. Questa posizione implica che il grilletto acceleratore (B) si blocca automaticamente sul regime minimo.

1. Assicurarsi che il grilletto acceleratore (B) sia bloccato sul minimo quando viene rilasciato il relativo blocco (A).
2. Premere il blocco (A) del grilletto acceleratore e accertarsi che ritorni nella posizione iniziale al rilascio.
3. Premere il grilletto acceleratore (B) e accertarsi che ritorni nella posizione iniziale al rilascio.

Avviare il motore, quindi accelerare al massimo. Rilasciare il grilletto acceleratore (B) e controllare se il gruppo di taglio si arresta. Se il gruppo di taglio ruota mentre l'acceleratore è al minimo, controllare la vite di regolazione del minimo del carburatore.

Interruttore di arresto

Avviare il motore. Accertarsi che il motore si spenga quando si porta l'interruttore in posizione di arresto.

(Fig. 19)

Protezione del gruppo di taglio



AVVERTENZA: non usare alcun gruppo di taglio senza che sia stato montato un dispositivo di protezione omologato. Il montaggio di una protezione inadeguata o difettosa può provocare gravi lesioni personali.

La protezione del gruppo di taglio impedisce che un oggetto allentato venga lanciato in direzione dell'operatore. Esaminare la protezione del gruppo di taglio per verificare l'eventuale presenza di danni e sostituire se danneggiato. Utilizzare solo la protezione omologata per il gruppo di taglio.

(Fig. 20)

Per eseguire un controllo del meccanismo di sgancio rapido



AVVERTENZA: Non usare un cinghiaggio con un meccanismo di sgancio rapido difettoso.

Il meccanismo di sgancio rapido consente all'operatore di rimuovere rapidamente il prodotto dal cinghiaggio in caso di una situazione di emergenza.

1. Spegner il motore.
2. Eseguire un controllo visivo per verificare l'eventuale presenza di danni, ad esempio incrinature.
3. Rilasciare e fissare il meccanismo di sgancio rapido per assicurarsi che funzioni correttamente. (Fig. 21)

Marmitta

(Fig. 22)

La marmitta assicura il minimo livello acustico e tiene lontani dall'operatore i fumi di scarico.

- Non utilizzare un motore con una marmitta danneggiata. Una marmitta danneggiata aumenta il livello acustico e il rischio di incendio. Tenere sempre un estintore a portata di mano.
- Controllare con regolarità che la marmitta sia collegata al prodotto.
- Non toccare il motore o la marmitta quando il motore è acceso. Non toccare il motore o la marmitta per alcuni istanti dopo lo spegnimento del motore. Superfici calde possono causare lesioni.
- Una marmitta calda può causare un incendio. Prestare la massima attenzione se si utilizza il prodotto in prossimità di liquidi infiammabili o fumi.
- Non toccare le parti della marmitta se danneggiata. Le parti possono contenere alcune sostanze chimiche cancerogene.

Collegamento e scollegamento del controdamo



AVVERTENZA: Arrestare il motore, usare guanti protettivi e prestare la massima attenzione intorno ai bordi taglienti del gruppo di taglio.

Per bloccare alcuni tipi di gruppi di taglio viene utilizzato un controdamo. La filettatura del controdamo è sinistrorsa.

- Per il fissaggio, serrare il controdamo girando in senso contrario a quello di rotazione del gruppo di taglio.
- Per rimuovere il controdamo, allentarlo nello stesso senso di rotazione del gruppo di taglio.
- Per allentare e serrare il controdamo, utilizzare una chiave a brugola con manico lungo. La freccia nell'illustrazione mostra la zona di utilizzo sicuro della chiave a brugola. (Fig. 23)



AVVERTENZA: Quando si allenta e si serra il controdamo, c'è il rischio di ferirsi con la lama. Accertarsi sempre che la protezione della lama impedisca eventuali lesioni alla mano quando si esegue questa operazione.

Nota: Assicurarsi che non sia possibile ruotare il controdamo manualmente. Sostituire il dado, se la guarnizione in nylon non ha una resistenza minima di 1,5 Nm. Dopo essere stato avvitato per circa 10 volte, il controdamo va sostituito.

Attrezzatura di taglio

Scegliere ed eseguire la manutenzione dell'attrezzatura di taglio per:

- Ottenere sempre le migliori prestazioni di taglio.
- Aumentare la durata dell'attrezzatura di taglio.
- Attenersi alle istruzioni di controllo, manutenzione e riparazione per la marmitta.

- Utilizzare solo la protezione omologata per l'attrezzatura di taglio. Vedere i Dati tecnici.



AVVERTENZA: Usare solo gruppi di taglio abbinati ai tipi di protezione da noi raccomandati! Vedere il capitolo Dati Tecnici. Per un corretto montaggio del filo di taglio del decespugliatore e per la scelta di un filo del diametro adatto, vedere le istruzioni per il gruppo di taglio.



AVVERTENZA: Un gruppo di taglio inadeguato può aumentare il rischio d'infortuni.



AVVERTENZA: Spegnerne sempre il motore prima di eseguire qualsiasi operazione sul gruppo di taglio. Questo infatti continua a ruotare anche quando l'acceleratore viene rilasciato. Accertarsi che il gruppo di taglio sia completamente fermo e staccare il cappuccio della candela prima di iniziare qualunque operazione.

Attrezzatura di taglio

- Utilizzare le lame e i coltelli per tagliare l'erba più folta. (Fig. 24)
- Per tosare l'erba, utilizzare invece la testina portafilo. (Fig. 25)
- Una lama mal affilata o danneggiata aumenta il rischio d'incidenti. Mantenere i denti della lama affilati accuratamente e nel modo giusto. Seguire le istruzioni e usare la dima di affilatura consigliata.
- Controllare il gruppo di taglio per individuare danni o incrinature. Sostituire il gruppo di taglio danneggiato.
- Utilizzare esclusivamente attrezzature di taglio con le protezioni raccomandate. Fare riferimento a *Accessori alla pagina 188*.

Testina portafilo



AVVERTENZA: Accertarsi sempre che il filo di taglio sia ben avvolto attorno al tamburo per evitare vibrazioni dannose.

(Fig. 26)

- Utilizzare esclusivamente le testine portafilo e i fili di taglio consigliati.
- Utilizzare esclusivamente i gruppi di taglio consigliati.
- Una macchina piccola richiede una testina portafilo piccola e viceversa.
- La lunghezza del filo di taglio è importante. A parità di diametro, un filo più lungo richiede una maggiore potenza del motore rispetto a uno corto.

- Assicurarsi che il tagliente situato sulla protezione parasassi sia intatto. In questo modo, si taglia il filo alla lunghezza giusta.
- Per prolungarne la durata, immergere il filo in acqua per un paio di giorni prima dell'utilizzo.

Lame e taglienti tagliaerba

- Utilizzare il prodotto con una lama tagliaerba approvata. Non utilizzare una lama tagliaerba senza aver installato in modo corretto tutte le parti necessarie. Accertarsi che l'installazione sia eseguita correttamente e che vengano utilizzate le parti corrette. Un'installazione inadeguata può provocare l'espulsione della lama e lesioni gravi all'operatore o ai presenti.
- Indossare sempre guanti protettivi quando si maneggia la lama o quando si esegue la manutenzione.
- Utilizzare la protezione per la testa quando si aziona un prodotto con una lama tagliaerba.
- Lame e taglienti tagliaerba vengono utilizzati per tagliare l'erba più folta.
- Una lama tagliaerba può causare danni se continua a ruotare dopo che è stato arrestato il motore o che è stato rilasciato il grilletto acceleratore. Assicurarsi che la lama tagliaerba si sia completamente arrestata prima di procedere alla manutenzione.
- Spegnerne il motore prima di eseguire qualsiasi operazione sul gruppo di taglio. Accertarsi che il gruppo di taglio si arresti completamente. Togliere il cavo di accensione dalla candela.
- Utilizzare solo gruppi di taglio omologati o lame correttamente affilate.
- Mantenere i denti della lama affilati accuratamente e nel modo giusto.
- Non utilizzare un gruppo di taglio danneggiato.
- Fissare la protezione di trasporto sulla lama tagliaerba durante il trasporto o l'immagazzinamento del prodotto.

Spinta della lama

- La spinta della lama è un movimento improvviso del prodotto su un lato, in avanti o indietro. La spinta lama si verifica quando la lama tagliaerba colpisce o si impiglia in un oggetto che non è possibile tagliare. Nelle aree dove non è facile vedere il materiale da tagliare, il rischio di spinta della lama è maggiore.
- Quando si verifica la spinta della lama, vi è pericolo che il prodotto o l'operatore si spostino dalla relativa posizione. Una lama in movimento può colpire i presenti con conseguente rischio di lesioni.
- Se una lama è piegata, presenta crinature, è rotta o danneggiata, eliminarla.
- Utilizzare una lama affilata. Il rischio di spinta della lama aumenta se la lama non è affilata.

Sicurezza durante l'uso del carburante

- Non avviare il prodotto nel caso in cui vi sia carburante o olio motore su di esso. Rimuovere il carburante/olio indesiderato e lasciare che il prodotto si asciughi. Rimuovere il carburante indesiderato dal prodotto.
- In caso di perdite di carburante sugli indumenti, cambiarsi immediatamente.
- Il carburante non deve arrivare a contatto con il corpo, poiché può causare lesioni. In caso di contatto del carburante con il corpo, rimuoverlo con acqua e sapone.
- Non avviare il motore in caso di contatto dell'olio o del carburante con il prodotto o con il proprio corpo.
- Non avviare il prodotto se il motore presenta una perdita. Esaminare regolarmente il motore per verificare la presenza di eventuali perdite.
- Prestare la massima attenzione con il carburante. Il carburante è infiammabile e i fumi sono esplosivi quindi possono causare lesioni o morte.
- Non respirare i fumi del carburante perché possono causare lesioni. Accertarsi che ci sia un flusso d'aria sufficiente.
- Non fumare in prossimità del carburante o del motore.
- Non posizionare oggetti caldi in prossimità del carburante o del motore.
- Non aggiungere carburante a motore acceso.
- Assicurarsi che il motore sia freddo prima di effettuare il rifornimento.
- Prima di effettuare il rifornimento, aprire lentamente il tappo del serbatoio del carburante e rilasciare la pressione con cautela.
- Non aggiungere carburante al motore in un ambiente chiuso. Un flusso d'aria insufficiente può causare lesioni o la morte dovute ad asfissia o al monossido di carbonio.
- Serrare il tappo del serbatoio del carburante con cautela, altrimenti potrebbe verificarsi un incendio.
- Prima dell'avviamento, spostare il prodotto di almeno 3 m (10 ft) dal punto in cui è stato riempito il serbatoio del carburante.
- Non rabboccare il serbatoio con una quantità eccessiva di carburante.
- Assicurarsi che non si verifichino perdite quando si sposta il prodotto o la tanica carburante.
- Non posizionare il prodotto o una tanica carburante in ambienti in cui siano presenti fiamme libere, scintille o fiamme pilota. Assicurarsi che l'area di rimessaggio non contenga fiamme libere.
- Utilizzare solo contenitori omologati per spostare il carburante o riporlo in magazzino.
- Svuotare il serbatoio del carburante prima di lunghi periodi di stoccaggio. Attenersi alle leggi locali sullo smaltimento del carburante.
- Pulire il prodotto prima di un lungo periodo di stoccaggio.

- Rimuovere il cavo della candela prima di conservare il prodotto in magazzino per assicurarsi che il motore non si avvii accidentalmente.

centro di assistenza. Non utilizzare il prodotto fino a quando non è correttamente regolato o riparato.

Istruzioni di sicurezza per la manutenzione

- Se non è possibile regolare il regime minimo per arrestare il gruppo di taglio, rivolgersi al proprio

Montaggio



AVVERTENZA: Leggere il capitolo sulla sicurezza prima di assemblare il prodotto.

Montaggio della scocca principale

1. Collegare il motore (A) al tubo (B) con le quattro viti (C). (Fig. 27)

Montaggio del manubrio e dell'acceleratore

1. Montare il manubrio nel relativo morsetto sull'albero. (Fig. 28)
2. Montare la parte superiore del morsetto sul manubrio. Assicurarsi che il morsetto sia montato sull'area zigrinata del manubrio. Fare riferimento alla figura.
3. Indossare il cinghiaggio ed appendere il prodotto al gancio di sospensione.
4. Eseguire un'ultima regolazione per assicurarsi che il prodotto si trovi in una posizione agevole quando è sospeso al cinghiaggio. (Fig. 29)
5. Serrare le viti.

Collegamento del cavo dell'acceleratore e dei fili dell'interruttore di arresto

1. Rimuovere il coperchio del filtro dell'aria.
2. Montare il cavo dell'acceleratore (A) attraverso la staffa (B) del carburatore. (Fig. 30)
3. Ruotare completamente il manicotto di regolazione del cavo (C) nella staffa del carburatore.
4. Posizionare il raccordo a fessura (D) sul carburatore. A questo punto, il foro incassato (E) del terminale del cavo (F) è distante dal manicotto di regolazione del cavo (C). (Fig. 31)
5. Ruotare la camma dell'acceleratore e spostare il cavo dell'acceleratore (A) nella fessura del raccordo a fessura.
6. Assicurarsi che il terminale del cavo (F) cada nel foro incassato.
7. Azionare alcune volte il grilletto acceleratore per assicurarsi che funzioni correttamente.

8. Regolare il manicotto di regolazione del cavo (C).
 - a) Assicurarsi che il fermo sulla camma dell'acceleratore entri correttamente in contatto con il blocco dell'acceleratore.
 - b) Assicurarsi che la posizione del cavo comprenda 1-2 mm tra il terminale del cavo (F) e il raccordo a fessura quando il grilletto acceleratore è completamente premuto. (Fig. 32)
9. Quando il cavo dell'acceleratore (A) è regolato correttamente, serrare il controdado (G).
10. Collegare i fili dell'interruttore di arresto (H) ai connettori del motore. (Fig. 33)
11. Montare il coperchio del filtro dell'aria.

Montaggio di una protezione lama e di una lama tagliaerba



ATTENZIONE: Utilizzare solo la protezione omologata per le lame. Vedere *Accessori alla pagina 188*.

1. Fissare la protezione lama/gruppo di taglio (A) sull'albero e serrare con il bullone (L). (Fig. 34)
2. Montare il menabrida (B) sull'albero in uscita.
3. Far ruotare l'albero in uscita fino a far coincidere uno dei fori del menabrida con il foro corrispondente nella scatola ingranaggi.
4. Introdurre nel foro la spina di bloccaggio (C) per bloccare l'albero.
5. Collocare la lama (D), la flangia di sostegno (G) e la coppa di sostegno (F) sull'albero in uscita.
6. Collocare la coppa di sostegno (F) sull'albero in uscita con il lato non piatto contro la lama.
7. Installare il dado (E). Tenere fermo il manico della chiave in prossimità della protezione lama quanto più possibile. Per serrare il dado, girare la chiave nella direzione opposta a quella di rotazione. Il dado va serrato con una coppia di 35-50 Nm (3,5-5 kpm). (Fig. 35)

Nota: Filettature sinistrorse.

Per installare le lame e le testine portafilo



AVVERTENZA: Utilizzare solo la protezione omologata per le lame. Vedere *pagina 188*. Una protezione difettosa può causare lesioni.



AVVERTENZA: Se si intende utilizzare il prodotto con una lama tagliaerba, installare innanzitutto il manubrio, la protezione lama e il cinghiaggio.



AVVERTENZA: Se non installate correttamente, le lame possono causare gravi lesioni.

1. Accertarsi che la sezione sollevata del menabrida o della flangia di sostegno si innesti nel modo corretto nel foro centrale delle lame.
2. Installare le lame. (Fig. 36)

Montaggio della staffa sulla protezione del gruppo di taglio

1. Montare la staffa (B) sulla protezione del gruppo di taglio (A). (Fig. 37)
2. Inserire la vite (C).

Montare la protezione parasassi e la testina portafilo.

1. Montare la protezione (A) sull'albero con i bulloni (L). Accertarsi di utilizzare la protezione del gruppo di taglio e la testina portafilo corretti. (Fig. 38)
2. Montare il menabrida (B) e la flangia di supporto (G) sull'albero in uscita. (Fig. 39)

3. Ruotare l'albero in uscita fino a quando il foro del menabrida non si allinea con il foro della scatola ingranaggi.
4. Introdurre nel foro la spina di bloccaggio (C) per bloccare l'albero.
5. Ruotare la testina portafilo (H) in senso antiorario. (Fig. 40)
6. Per lo smontaggio, eseguire la procedura inversa.

Montaggio della protezione di trasporto

1. Montare le protezioni di trasporto sulla lama. (Fig. 41)

Regolazione del cinghiaggio



AVVERTENZA: Il prodotto deve sempre essere fissato correttamente al cinghiaggio. Non utilizzare un cinghiaggio difettoso.

1. Indossare il cinghiaggio.
2. Collegare il prodotto al cinghiaggio.
3. Regolare il cinghiaggio in modo da assumere la posizione di lavoro migliore.
4. Regolare le cinghie laterali per bilanciare la distribuzione del peso sulle spalle. (Fig. 42)
5. Regolare il cinghiaggio per far sì che il gruppo di taglio sia parallelo al terreno. (Fig. 43)
6. Fare in modo che il gruppo di taglio poggia leggermente sul terreno. Regolare la fascetta del cinghiaggio per bilanciare il prodotto correttamente. (Fig. 44)

Nota: Se si utilizza una lama tagliaerba, è necessario bilanciarla a circa 10 cm / 4 in sopra il terreno.

Utilizzo



AVVERTENZA: Leggere e comprendere il capitolo sulla sicurezza prima di utilizzare il prodotto.

Carburante

Uso del carburante



ATTENZIONE: Questo prodotto è dotato di un motore a due tempi. Utilizzare una miscela di benzina e olio per motori a due tempi. Utilizzare la quantità di olio corretta nella miscela. Un rapporto non corretto di benzina e olio può causare danni al motore.

Benzina



ATTENZIONE: Non utilizzare mai benzina con un numero di ottani inferiore a 90 RON (87 AKI). Ciò può causare danni al prodotto.



ATTENZIONE: Non utilizzare benzina con una concentrazione di etanolo superiore al 10% (E10). Ciò può causare danni al prodotto.



ATTENZIONE: Non utilizzare benzina contenente piombo. Ciò può causare danni al prodotto.

- Utilizzare sempre benzina senza piombo nuova con un numero di ottani minimo di 90 RON (87 AKI) e

con una concentrazione di etanolo inferiore al 10% (E10).

- Utilizzare benzina con numero di ottani superiore se si utilizza frequentemente il prodotto a un regime alto continuo.
- Utilizzare sempre una miscela di buona qualità di benzina senza piombo e olio.

Olio per motori a due tempi

- Utilizzare solo olio motore a due tempi di alta qualità, in special modo l'olio per motori a due tempi HUSQVARNA. Utilizzare solo olio per motori raffreddati ad aria.
- Rapporto miscela 50:1 (2%).
- Un olio di bassa qualità e un elevato rapporto olio/carburante possono ridurre la durata dei convertitori catalitici.
- Rivolgersi al proprio rivenditore per la scelta dell'olio.
- In assenza di olio per motori a due tempi Husqvarna, utilizzare altro olio per miscele per motori a due tempi raffreddati ad aria, di alta qualità. Contattare il proprio rivenditore per la scelta dell'olio.
- Non utilizzare olio per motori a due tempi per motori fuoribordo raffreddati ad acqua. L'olio per motore a due tempi è talvolta indicato come olio fuoribordo.

Benzina, litri	Olio, litri
	2% (50:1)
5	0,1
10	0,2
15	0,3
20	0,4

Per preparare la miscela di carburante

Nota: Utilizzare sempre una tanica carburante pulita quando si prepara una miscela di carburante.

Nota: Preparare una quantità di miscela necessaria al massimo per 30 giorni.

1. Aggiungere la metà della quantità di benzina.
2. Aggiungere la quantità totale di olio.
3. Agitare la miscela per mescolare il contenuto.
4. Aggiungere la quantità di benzina rimanente.
5. Agitare la miscela per mescolare il contenuto.
6. Riempire il serbatoio del carburante.

Per aggiungere carburante



AVVERTENZA: Non fumare né collocare oggetti caldi in prossimità del carburante. Prima di aggiungere carburante, arrestare il

motore e lasciarlo raffreddare per diversi minuti.



AVVERTENZA: Quando si aggiunge carburante, aprire lentamente il tappo del serbatoio del carburante per scaricare la pressione indesiderata.



AVVERTENZA: Dopo aver aggiunto il carburante, serrare con cautela il tappo del serbatoio carburante. Allontanare la macchina dall'area di rifornimento e dall'alimentazione prima di avviare il motore.

- Utilizzare una tanica di carburante con protezione anti-traboccamento.
- Assicurarsi che l'area circostante il tappo del serbatoio del carburante sia pulita. La presenza d'impurità nel serbatoio può causare guasti.
- Agitare la tanica carburante prima di aggiungere la miscela nel serbatoio del carburante.

Per avviare e arrestare il motore

Da esaminare prima dell'avviamento

1. Verificare che non ci siano parti mancanti, danneggiate, allentate o usurate sul prodotto.
2. Controllare i dadi, i bulloni e le viti.
3. Esaminare la testina portafilo o la lama.
4. Esaminare il dado di bloccaggio. Accertarsi che il dado bloccaggio abbia una forza di serraggio minima di 1,5 Nm (1,1 ft-lb). Serrare il contro dado a 35-50 Nm (26-36 lb-ft).
5. Controllare il filtro dell'aria.
6. Esaminare il blocco del grilletto acceleratore e il comando dell'acceleratore.
7. Controllare l'interruttore di arresto.
8. Verificare eventuali perdite di carburante dal prodotto.

Avviamento del motore a freddo



AVVERTENZA: Prima di avviare il prodotto, installare il freno catena completo e l'albero. Una frizione allentata può causare lesioni. Indossare i guanti.



AVVERTENZA: Allontanare il prodotto dall'area di rifornimento e dall'alimentazione. Posizionarlo su una superficie piana. Accertarsi che nessun oggetto entri a contatto con il gruppo di taglio.



AVVERTENZA: Accertarsi che nell'area di lavoro siano presenti solo persone autorizzate. Altrimenti si corre il rischio di

lesioni pericolose. La distanza di sicurezza è pari a 15 metri.

1. Portare l'interruttore di arresto in posizione di avviamento.
2. Premere dieci volte il primer. (Fig. 45)
3. Spostare il comando della valvola dell'aria in posizione di starter. (Fig. 46)
4. Tenere il prodotto a terra. Tirare lentamente la fune di avviamento con la mano destra fino a quando non si avverte resistenza. Tirare velocemente la fune con energia. Continuare a farlo finché non si avverte l'avviamento del motore. (Fig. 47)

Nota: Non avvolgere la fune di avviamento intorno alla mano.



ATTENZIONE: Non estrarre la fune di avviamento per intero. Mantenere la leva della fune di avviamento quando questa è completamente estesa. La mancata osservanza di tali istruzioni può danneggiare il motore.

5. Portare il comando della valvola dell'aria in posizione di funzionamento, quindi tirare l'impugnatura di avviamento fino a quando il motore non si avvia.
6. Tirare il grilletto acceleratore leggermente e farlo funzionare a un regime basso per 60 secondi.



AVVERTENZA: Non toccare il cappuccio. Può bruciare la pelle e provocare scosse elettriche se il cappuccio della candela è danneggiato. Non usare mai il prodotto se il cappuccio della candela è difettoso.

Avviamento di un motore caldo

1. Portare l'interruttore di arresto in posizione di avviamento.
2. Premere dieci volte il primer. (Fig. 45)
3. Portare il comando della valvola dell'aria in posizione di funzionamento, quindi tirare l'impugnatura di avviamento fino a quando il motore non si avvia.

Per l'arresto

- Premere l'interruttore di arresto per arrestare il motore. (Fig. 19)

Per azionare il decespugliatore



ATTENZIONE: Dopo ogni operazione, far decelerare il motore fino al regime minimo. Un esercizio prolungato a pieno regime senza carico può causare danni al motore.

Nota: Pulire il coperchio della testina portafilo quando si collega un nuovo filo per impedire vibrazioni. Esaminare le altre parti della testina portafilo e pulirle secondo necessità.

Istruzioni di lavoro generali



AVVERTENZA: Prestare la massima attenzione quando si taglia un albero teso. Questo può tornare alla sua normale posizione prima o dopo il taglio e colpire l'utente o il prodotto, nonché causare lesioni.

- Pulire uno spazio aperto su una delle estremità della zona di lavoro e avviare il lavoro da lì.
- Spostarsi seguendo uno schema regolare in tutta l'area di lavoro. (Fig. 48)
- Spostare il prodotto completamente a sinistra e a destra per sfoltire una larghezza di 4-5 m (13-16 ft) a volta.
- Sfoltire una lunghezza di 75 m (250 ft) prima di girarsi e tornare indietro. Portare la tanica di carburante con sé mentre si procede.
- Spostarsi in una direzione in cui non si attraversano fossati e ostacoli più del necessario.
- Spostarsi in una direzione in cui il vento faccia cadere la vegetazione tagliata nell'area sfoltita. (Fig. 49)
- Spostarsi lungo i terreni in pendenza, non verso l'alto e verso il basso.

Per eliminare l'erba con una lama tagliaerba

1. Tenere i piedi divaricati durante il funzionamento del prodotto. Assicurarsi che i piedi siano fissati fermamente al suolo.
2. Appoggiare la coppa di sostegno leggermente al terreno. In questo modo si evita il contatto della lama con il terreno.
3. Utilizzare un movimento laterale da destra a sinistra per un movimento di sfoltimento. Utilizzare il lato sinistro della lama (prendendo ad esempio l'orologio, la posizione sarebbe fra le 8 e le 12) per tagliare. (Fig. 50)
4. Inclinare la lama verso sinistra per sfoltire l'erba.

Nota: L'erba si raccoglie facilmente in una linea.

5. Per la corsa di ritorno, eseguire un movimento di oscillazione laterale da sinistra a destra.
6. Eseguire il lavoro con movimenti ritmici.
7. Spostarsi in avanti e assicurarsi che i piedi siano fissati fermamente al suolo.
8. Spegnerne il motore.
9. Rimuovere il prodotto dalla graffa sul cinghiaccio.
10. Posizionare il prodotto sul terreno.
11. Raccogliere il materiale tagliato.

Taglio

(Fig. 51)

Per ottenere i migliori risultati:

- Afferrare il trimmer in modo che la testina sia appena al di sopra del livello del suolo.
- Inclinare leggermente la testina portafilo.
- Lasciare che l'estremità del trimmer colpisca il terreno intorno agli oggetti.

Taglio dell'erba

1. Mantenere la testina portafilo a poca distanza dal terreno ed angolarla. Non spingere il filo del trimmer nell'erba. (Fig. 52)
2. Ridurre la lunghezza del filo del trimmer di 10-12 cm / 4-4,75 in.
3. Diminuire il regime del motore per ridurre il rischio di danneggiare le piante.
4. Utilizzare l'80% dell'acceleratore durante il taglio dell'erba in prossimità di oggetti. (Fig. 53)

Taglio dell'erba

1. Assicurarsi che la lama sia parallela al terreno durante il taglio. (Fig. 54)
2. Non spingere la testina portafilo a terra. Il terreno e il prodotto possono danneggiarsi.
3. Non lasciare che la testina portafilo tocchi continuamente il terreno, in quanto potrebbe danneggiarsi.

4. Utilizzare il pieno acceleratore durante lo spostamento del prodotto da un lato all'altro per tagliare l'erba. Assicurarsi che il filo del decespugliatore sia parallelo al terreno. (Fig. 55)

Per spazzare via l'erba

Il flusso d'aria dal filo di taglio in rotazione del trimmer può essere utilizzata per rimuovere erba tagliata da un'area.

1. Mantenere la testina portafilo e il filo di taglio paralleli al terreno e sopra di esso.
2. Dare pieno gas.
3. Spostare la testina portafilo da un lato all'altro e spazzare via l'erba.



AVVERTENZA: Pulire il coperchio della testina portafilo ogni volta che si monta un nuovo filo di taglio per prevenire lo sbilanciamento e le vibrazioni delle impugnature. Eseguire un controllo delle altre parti della testina portafilo e pulirla, se necessario.

Sostituzione del filo del trimmer

Fare riferimento all'ultima pagina del presente manuale per l'operatore.

Manutenzione



AVVERTENZA: Leggere e comprendere il capitolo sulla sicurezza prima di pulire e riparare il prodotto o prima di eseguire la manutenzione.

prodotto. Nel caso in cui il prodotto non venga utilizzato tutti i giorni, gli intervalli variano. Eseguire solo gli interventi di manutenzione riportati nel presente manuale. Rivolgersi a un centro di assistenza autorizzato per altri interventi di manutenzione non contenuti in questo manuale.

Programma di manutenzione

Rispettare il programma di manutenzione. Gli intervalli sono calcolati sulla base di un uso quotidiano del

Programma di manutenzione	Giornaliera	Una volta a settimana	Una volta al mese
Pulire le superfici esterne.	✓		
Pulire il filtro dell'aria. Sostituire se necessario.	✓		
Effettuare un controllo del cinghiao.	✓		
Effettuare un controllo del funzionamento del blocco del grilletto acceleratore e dell'acceleratore stesso.	✓		
Effettuare un controllo dell'impugnatura e del manubrio.	✓		
Effettuare un controllo dell'interruttore di arresto.	✓		
Effettuare un controllo delle protezioni.	✓		

Programma di manutenzione	Giornaliera	Una volta a settimana	Una volta al mese
Effettuare un controllo della lama, assicurarsi che sia affilata e non danneggiata. Montare la lama correttamente al centro.	✓		
Effettuare un controllo della testina portafilo.	✓		
Effettuare un controllo del gruppo di taglio e assicurarsi che non ruoti al minimo.	✓		
Effettuare un controllo del controdado dell'attrezzatura di taglio.	✓		
Effettuare un controllo delle perdite di carburante nel motore, nel serbatoio o nei tubi del carburante.	✓		
Effettuare un controllo della protezione di trasporto della lama.	✓		
Effettuare un controllo dei dadi e delle viti.	✓		
Effettuare un controllo dell'impugnatura di avviamento e della fune di avviamento.		✓	
Effettuare un controllo degli elementi ammortizzatori.		✓	
Pulire la parte esterna e le aree adiacenti al carburatore.		✓	
Pulire la parte esterne della candela. Smontarla e controllare la distanza fra gli elettrodi. Regolare la distanza portandola a 0,6-0,7 mm o sostituire la candela. Montare un dispositivo di soppressione della candela.		✓	
Pulire il sistema di raffreddamento.		✓	
Effettuare un controllo del lubrificante del riduttore angolare. Riempire se necessario.		✓	
Pulire la marmitta.			✓
Effettuare un controllo della frizione, delle molle della frizione e della campana della frizione. Sostituire, se necessario, presso un centro di assistenza autorizzato.			✓
Effettuare un controllo di tutti i cavi e i collegamenti.			✓
Sostituire la candela.			✓

Regolazione del carburatore

Il carburatore è messo a punto al collaudo in fabbrica. La regolazione deve essere eseguita da un tecnico specializzato.

Controllo della marmitta



AVVERTENZA: Non utilizzare il prodotto se la marmitta è difettosa. Sostituire sempre una marmitta difettosa.



AVVERTENZA: Rischio di ustioni o incendi. La marmitta con convertitore catalitico diventa molto calda durante il funzionamento.



AVVERTENZA: Rischio di incendio. La marmitta diminuisce il livello di rumorosità e tiene lontani dall'operatore i gas di scarico. I gas di scarico sono caldi e possono contenere scintille.



ATTENZIONE: Se la retina parascintille è danneggiata, è necessario sostituirla. Non utilizzare un prodotto se la retina parascintille sulla marmitta è mancante o danneggiata.



ATTENZIONE: Se la retina parascintille è bloccata, il prodotto sarà troppo caldo. In questo modo si può danneggiare il cilindro e il pistone.

1. Accertarsi che la marmitta non sia danneggiata.
2. Assicurarsi che la marmitta sia saldamente fissata al prodotto.

Regolazione del regime minimo

- Accertarsi che il filtro dell'aria sia pulito. Il gruppo di taglio non deve ruotare al regime del minimo corretto.
- Regolare il regime del minimo servendosi della vite di regolazione T, indicata con il contrassegno "T".
- Il regime del minimo è corretto quando il motore funziona uniformemente in tutte le posizioni. Deve esserci un buon margine fino al regime in cui il gruppo di taglio comincia a ruotare.



AVVERTENZA: Se non è possibile regolare il regime del minimo affinché il gruppo di taglio si arresti, contattare il distributore o il centro di assistenza. Non usare il prodotto prima di aver eseguito le necessarie regolazioni o riparazioni.

1. Ruotare la vite di regolazione del minimo in senso orario fino a quando il gruppo di taglio comincia a ruotare.
2. Ruotare la vite di regolazione del minimo in senso antiorario fino a quando il gruppo di taglio si arresta. (Fig. 56)

Sistema di raffreddamento

Il prodotto è dotato di un sistema di raffreddamento per mantenere la temperatura bassa.

Il sistema di raffreddamento comprende quanto segue: (Fig. 57)

- Alette sul volano (A)
- Alette di raffreddamento sul cilindro (B)
- Carter copri cilindro (C) (convoglia l'aria di raffreddamento verso il cilindro)
- Collettore della marmitta (D)
- Collettore (E)

Pulizia del sistema di raffreddamento



AVVERTENZA: Un sistema di raffreddamento sporco o bloccato causa surriscaldamento. Ciò può provocare danni al pistone e al cilindro.

1. Pulire i componenti del sistema di raffreddamento con una spazzola almeno una volta a settimana.

Filtro dell'aria

- Pulire il filtro a intervalli di 25 ore. Se necessario, pulirlo con maggiore regolarità.
- Portare il comando della valvola dell'aria in posizione di starter. (Fig. 58)

Pulizia del filtro dell'aria



ATTENZIONE: Sostituire sempre i filtri dell'aria danneggiati, molto sporchi o imbevuti di carburante.

Se si utilizza un filtro dell'aria per un periodo di tempo prolungato, non può essere completamente pulito. Sostituire il filtro dell'aria a intervalli regolari.

1. Spostare la leva del comando dell'aria verso l'alto per chiudere la valvola dell'aria.
2. Rimuovere il coperchio del filtro dell'aria. (Fig. 59)
3. Rimuovere il filtro in feltro e il filtro dell'aria.
4. Colpire leggermente sul palmo della mano il filtro in feltro o utilizzare dell'aria per pulirlo.
5. Controllare la superficie della guarnizione in gomma. Sostituire il filtro sulla guarnizione in gomma, se danneggiato.
6. Pulire il filtro dell'aria con acqua calda e sapone.



ATTENZIONE: Assicurarsi di mantenere asciutto il filtro in feltro. L'acqua può provocare danni al filtro in feltro.

7. Utilizzare olio per motore a due tempi Husqvarna per il filtro. Assicurarsi di rimuovere l'olio in eccesso prima di rimontare il filtro dell'aria.



ATTENZIONE: Non utilizzare benzina o olio per motori a quattro tempi.

8. Sostituire il filtro dell'aria se è troppo sporco per poterlo pulire completamente. Sostituire sempre un filtro dell'aria danneggiato.
9. Pulizia della superficie interna del coperchio del filtro. Utilizzare aria compressa o una spazzola.
10. Accertarsi che il filtro sia asciutto prima di montarlo.

Filtro del carburante

Quando il carburante è scarso, controllare che il tappo del serbatoio del carburante e il filtro del carburante (A) non siano intasati. (Fig. 60)

Aggiunta del grasso al riduttore angolare

Assicurarsi che il riduttore angolare sia pieno per 3/4 di grasso specifico.

(Fig. 61)

Per esaminare la candela



ATTENZIONE: Usare candele originali o del tipo raccomandato. Un tipo di candela errato può danneggiare il prodotto.

- Controllare la candela nel caso in cui il motore giri a bassa potenza, risulti difficile da avviare o non funzioni correttamente al regime minimo.
- Per ridurre il rischio di accumulo di materiale superfluo sugli elettrodi delle candele, osservare le seguenti istruzioni:
 - a) Accertarsi che il regime minimo sia regolato correttamente.
 - b) Accertarsi che la miscela sia corretta.
 - c) Accertarsi che il filtro dell'aria sia pulito.
- Se la candela è incrostante, pulirla e controllare che la distanza tra gli elettrodi sia corretta; vedere *Dati tecnici alla pagina 187*. (Fig. 62)

- Sostituire la candela secondo necessità.

Per affilare i taglienti e la lama tagliaerba

1. Affilare i taglienti e le lame tagliaerba con una lima piatta a taglio semplice.
2. Affilare tutti i bordi dei taglienti e delle lame tagliaerba allo stesso modo per mantenere l'equilibrio. (Fig. 63)

Ricerca guasti

Mancato avvio		
Controllo	Possibile causa	Soluzione
Pulsante Stop	Posizione di arresto	Spostare l'interruttore di arresto in posizione di avviamento.
Ganci di avviamento	Denti di arresto bloccati	Regolare o sostituire i denti di arresto.
		Pulire la zona circostante i ganci.
		Rivolgersi a un centro assistenza autorizzato.
Serbatoio del carburante	Tipo di carburante non adatto.	Svuotare e utilizzare carburante corretto.
Carburatore	Regolazione del regime minimo.	La regolazione del minimo viene eseguita con la vite T.
Accensione (nessuna scintilla)	Candela di accensione sporca o bagnata.	Accertarsi che la candela sia asciutta e pulita.
		Pulire la candela. Controllare che la distanza tra gli elettrodi sia corretta. Accertarsi che la candela sia montata con un dispositivo di soppressione.
	Distanza tra le candele errata.	Fare riferimento ai Dati tecnici per informazioni sulla corretta distanza tra gli elettrodi.
Candela	Candela allentata.	Serrare la candela.

Il motore si avvia ma non resta in moto		
Controllo	Possibile causa	Soluzione
Serbatoio del carburante	Tipo di carburante non adatto.	Svuotare e utilizzare carburante corretto.
Carburatore	Il motore non tiene il minimo correttamente.	Contattare il centro di assistenza.
Filtro dell'aria	Filtro dell'aria intasato.	Pulire il filtro dell'aria.

Trasporto e rimessaggio

- Tenere le attrezzature al sicuro durante il trasporto per evitare danni e incidenti.
- Conservare il prodotto e gli accessori in un luogo asciutto e protetto dal gelo.
- Pulire il prodotto.
- Sostituire o riparare i componenti danneggiati.
- Utilizzare una copertura protettiva appropriata sul prodotto che non permetta all'umidità di penetrare.
- Tenere il prodotto ben fissato durante il trasporto.

Dati tecnici

333R Mark II	
Motore	
Cilindrata, cm ³	32,6
Regime minimo, giri/min	3000±300
Regime massimo raccomandato, giri/min	9100
Regime albero in uscita, giri/min	6700
Potenza max. motore a norma ISO 8893, kW/hp @ giri/min.	1,0/1,3 @ 7000
Carburante e sistema di lubrificazione	
Candela	NGK BPMR7A/HQT-1
Distanza tra gli elettrodi, mm	0,6-0,7
Carburante e sistema di lubrificazione	
Capacità del serbatoio del carburante, l/cm ³	1,1/1100
Peso	
Peso, kg	7,2

		333R Mark II
Emissioni di rumore³¹		
Livello potenza acustica, misurato dB(A)		106,9
Livello di potenza acustica, garantito L _{WA} dB(A)		108
Livelli di rumorosità³²		
Livello di pressione acustica equivalente all'orecchio dell'operatore, dB(A):		
Equipaggiato con testina portafiilo		96,9
Livelli di vibrazioni³³		
Livelli di vibrazioni equivalenti, a _{hv,eq}		
Equipaggiato con testina portafiilo, impugnatura sinistra/destra, m/s ²		6,1/6,2

Accessori

333R Mark II		
Accessori omologati	Tipo	Protezione del gruppo di taglio
Lama/coltello tagliaerba	Multi 330-2 (Ø 330 2 denti)	593 70 66-01
	Multi 255-3 (Ø 255 3 denti)	593 70 66-01
	Grass 275-4 (Ø 275 4 denti)	593 70 66-01
	Grass 255-4 1" (Ø 255 4 denti)	593 70 66-01
Testina portafiilo	593707601	593 70 66-01
Coppa di sostegno	Fissa	-

³¹ Emissioni di rumore nell'ambiente misurate come potenza sonora (L_{WA}) in base alla direttiva CE 2000/14/CE. Il livello di potenza acustica riportato per il macchinario è stato misurato con il gruppo di taglio originale che emette il livello massimo. La differenza tra potenza acustica misurata e garantita è che la potenza acustica garantita comprende anche la dispersione nel risultato di misurazione e le variazioni tra le diverse macchine dello stesso modello come da Direttiva 2000/14/CE.

³² I dati riportati per il livello di pressione acustica equivalente della macchina hanno una dispersione statistica tipica (deviazione standard) di 2,5 dB (A).

³³ I dati riportati per il livello di vibrazioni equivalente hanno una dispersione statistica tipica (deviazione standard) di 1,5 m/s².

Dichiarazione di conformità CE

Dichiarazione di conformità CE

Nome del distributore: Husqvarna AB, SE-561 82
Huskvärna, Svezia, tel.: +46-36-146500.

Husqvarna AB rivendica la responsabilità esclusiva dei contenuti di questa dichiarazione: Trimmer e/o decespugliatori a benzina, piattaforme GZ32B rappresentanti i modelli **Husqvarna 333R Mark II**, , dai numeri di serie relativi al 2019 in poi. Il numero della piattaforma e il codice modello sono riportati chiaramente sulla piastrina modello insieme all'anno, con i corrispondenti numeri di serie.

I contenuti della dichiarazione sopra descritti sono conformi ai requisiti delle direttive del Consiglio:

- del 17 maggio 2006 "sulle macchine" **2006/42/CE**
- del 26 febbraio 2014 "sulla compatibilità elettromagnetica" **2014/30/UE**.
- dell'8 maggio 2000 "sull'emissione di rumore nell'ambiente" **2000/14/CE**.
- dell'8 giugno 2011 "sulla restrizione dell'uso di determinate sostanze pericolose" **2011/65/UE**.

In conformità all'Allegato V, i valori per i livelli sonori dichiarati sono riportati nel capitolo relativo ai dati tecnici del manuale operatore.

Sono state applicate le seguenti norme:

EN ISO 11806-1:2011, EN ISO 14982:2009, EN ISO 12100:2010, EN IEC 63000:2018

TÜV Rheinland LGA Products GmbH Tillystrasse 2, D-90431 Norimberga, Germania, 0197, ha eseguito l'omologazione volontaria per conto di Husqvarna AB, rilasciando il AM 50447165 Certificato di conformità relativo alla direttiva del Consiglio 2006/42/CE sulle macchine. Questo certificato si applica a tutti i siti produttivi e paesi d'origine, così come riportati sul prodotto. Il trimmer e/o decespugliatore in dotazione è conforme agli esemplari sottoposti a omologazione.

Husqvarna AB, Huskvärna, Svezia, 2019-09-16



Pär Martinsson, Responsabile sviluppo (rappresentante autorizzato per Husqvarna AB e responsabile della documentazione tecnica).

Sisukord

Sissejuhatus.....	190	Veatsing.....	202
Ohutus.....	191	Transportimine ja houstamine.....	203
Kokkupanek.....	195	Tehnilised andmed.....	203
Töö.....	196	Lisavarustus.....	204
Hooldamine.....	199	EÜ vastavusdeklaratsioon.....	205

Sissejuhatus

Seadme kirjeldus

See toode on sisepõlemismootoriga murutrimmer/ võsalõikur.

Me teeme pidevalt tööd, et tõsta sinu ohutust ja tõhusust töötamisel. Lisateabe saamiseks võta ühendust hooldusesindajaga.

Kasutusotstarve

Eri tüüpi taimestiku lõikamiseks saab toodet kasutada kas rohuna või trimmeripeaga. Ärge kasutage toodet

muul otstarbel kui muru pügamiseks, rohu niitmiseks ja metsa puhastamiseks. Rohu lõikamiseks kasutage rohuna või trimmeripead.

Märkus: Kasutamist võivad piirata riiklikud või kohalikud seadused. Järgige kõiki määrase.

Toote tutvustus

(Joon. 1)

1. Määrdeaine lisamine, nurkreduktor
2. Reduktor
3. Lõikeosa kaitse
4. Vars
5. Juhtraud
6. Stardigaasinupp
7. Seiskamislüüti
8. Gaasihoovastiku nupp
9. Gaasipäästiku lukustus
10. Juhtraua klamber
11. Riputuskonks
12. Sidurikate
13. Süütepea ja süüteküüna
14. Kütusepump
15. Kütusepaak
16. Summuti kate
17. Silindri kate
18. Õhufiltri kaas
19. Õhuklapp
20. Käivitusnööri käepide
21. Splint
22. Kuuskantvõti
23. Mutrivõti
24. Padrunvõti
25. Trimmeripea
26. Kasutusjuhend

27. Vedamisketas
28. Kanderihmad
29. Lukustusmutter
30. Tugikuppel
31. Tugijäär

Sümbolid tootel

- (Joon. 2) HOIATUS! See seade on ohtlik. Hooletu või väär käsitsemine võib põhjustada kehavigastusi või surma kasutajale või juuresolijale. Kasutaja ja juuresolijate vigastuste vältimiseks loe läbi kõik kasutusjuhendis leiduvad ohutusjuhised ja järgi neid.
- (Joon. 3) Enne seadme kasutamist loe kasutusjuhend põhjalikult läbi, et kõik juhised oleksid täiesti arusaadavad.
- (Joon. 4) See toode vastab kehtivatele EÜ direktiividele.
- (Joon. 5) Kohtades, kus sulle võib peale kukkuda esemeid, kasuta kaitsekiivrit. Kanna heakskiidetud kõrvaklappe. Kanna heakskiidetud kaitseprille.
- (Joon. 6) Kanna heakskiidetud kaitsekindaid.
- (Joon. 7) Kanna vastupidavaid libisemiskindlaid jalanõusid.

- (Joon. 8) Seade võib esemeid õhku paisata ja see võib põhjustada vigastuse.
- (Joon. 9) Väljuva vooli suurim kiirus.
- (Joon. 10) Hoia seadme kasutamise ajal inimestest ja loomadest vähemalt 15 m kaugusele.
- (Joon. 11) Tagasilöögi oht juhul, kui löikeosa puudutab objekti, mida see kohe läbi ei löika. Seade võib löigata küljest kehaosi. Hoia seadme kasutamise ajal inimestest ja loomadest vähemalt 15 m kaugusele.
- (Joon. 12) Kütusepump.
- (Joon. 13) Õhuklapi sulgemise suund.
- (Joon. 14) Õhuklapi avamise suund.
- (Joon. 15) Keskkonda paisatava müra tase vastab Euroopa direktiivi 2000/14/EÜ ja Uus Lõuna-Walesi seaduse „Protection of the Environment Operations (Noise control) Regulation 2017” nõuetele. Mürataseme andmed on toodud seadme sildil ja peatükis *Tehnilised andmed*.

aaaaannxxx Mudeli etikett näitab seerianumbrit. **aaaa** on tootmisaasta, **nn** on tootmisnädal.

Märkus: Seadmel toodud ülejäänud sümboolid/tähised vastavad muude kommertsvaldkondade sertifitseerimisnõuetele.

Euro V heitmed



HOIATUS: Mootori igasugune modifitseerimine, muutmine või rikkumine tühistab toote EL-i tüübikinnituse.

Tootevastutus

Tootevastutusseaduste alusel ei vastuta me tootest tingitud kahjustuste eest, kui:

- toodet on valesti parandatud;
- toote parandamisel on kasutatud osi, mis ei ole tootja poolt valmistatud või heaks kiidetud;
- tootel on kasutatud tarvikut, mis ei ole tootja poolt valmistatud või heaks kiidetud;
- toodet ei ole parandatud volitatud hoolduskeskuses või volitatud isiku poolt.

Ohutus

Ohutuse määratlused

Järgnevad määratlused näitavad märgusõnade raskusastet.



HOIATUS: Kehavigastused.



ETTEVAATUST: Toote kahjustus.

Märkus: See teave hõlbustab toote kasutamist.

Üldised ohutuseeskirjad



HOIATUS: Enne seadme kasutamist lugege läbi järgnevad hoiatused.

- Kasutage toodet õigesti. Valesti kasutamise tagajärjeks võib olla kehavigastus või surm. Kasutage toodet ainult käesolevas kasutusjuhendis kirjeldatud tööde tegemiseks. Ärge kasutage toodet muude tööde tegemiseks.
- Järgige käesolevas kasutusjuhendis toodud juhiseid. Järgige hoiatussümboleid ja ohutuseeskirju. Kui operaator ei järgi juhiseid, eeskirju ja sümboleid, võib

selles tagajärjeks olla kahjustus, kehavigastus või surm.

- Hoidke see kasutusjuhend alles. Tarvitage kasutusjuhendit toote kokkupanemisel, kasutamisel ja heas töökorras hoidmisel. Tarvitage kasutusjuhendit tarvikute ja lisavarustuse õigeks paigaldamiseks. Kasutage ainult heakskiidetud tarvikuid ja lisavarustust.
- Ärge kasutage kahjustatud toodet. Järgige hoolduskeemi. Tehke ainult neid hooldustöid, mille juhised on toodud selles kasutusjuhendis. Kõik ülejäänud hooldustööd peab tegema volitatud hoolduskeskus.
- Selles kasutusjuhendis ei saa kirjeldada kõiki olukordi, mis võivad toote kasutamise käigus ette tulla. Olge ettevaatlik ja kasutage tervet mõistust. Ärge kasutage toodet ega tehke hooldustöid, kui te pole antud olukorras kindel. Vestelge lisateabe saamiseks toote asjatundja, edasimüüja, hooldustöökoja või volitatud hoolduskeskuse esindajaga.
- Enne toote kokkupanemist, hoiule asetamist või hooldustööde tegemist lahutage süüteküünlä juhe.
- Ärge kasutage toodet, kui selle algseid tehniilisi näitajaid on muudetud. Ärge muutke toote ühtegi osa ilma tootja heakskiiduta. Kasutage ainult tootja heakskiidetud osi. Vale hooldamise tagajärjeks võib olla kehavigastus või surm.

- Ärge hingake sisse mootori heitgaase. Mootori heitgaaside pikaajaline sissehingamine on tervisele ohtlik.
- Ärge käivitage toodet siseruumis ega tuleohtlike materjalide ligikal. Heitgaasid on tulised ja võivad sisaldada sädemeid, mis võivad põhjustada tulekahju. Ebapiisav õhuvahetus võib põhjustada lämbumist või vingugaasimürgitusest tingitud kehavigastuse või surma.
- Toote mootor tekitab kasutamise ajal elektromagnetvälja. Elektromagnetväli võib kahjustada meditsiinilisi implantaate. Enne toote kasutamist pidage nõu oma arsti ja implantaadi valmistajaga.
- Ärge lubage lastel toodet käsitseda. Ärge lubage kasutusjuhistega mitte tutvunud isikul toodet käsitseda.
- Kui toodet kasutab piiratud füüsiliste või vaimsete võimetega isik, peab ta olema kogu aeg järelevalve all. Vastutusvõimeline täiskasvanu peab kogu aeg kasutaja juures viibima.
- Kasutusel mitte olev toode lukustage kohta, kus lapsed ja volitamata isikud selle juurde ei pääse.
- Toode võib esemeid õhku paisata ja põhjustada kehavigastusi. Vigastus- ja surmaohtu vähendamiseks järgige ohutuseeskirju.
- Ärge lahkuge töötava mootoriga toote juurest.
- Õnnetusjuhtumite eest toote kasutamisel vastutab toote operaator.
- Enne toote kasutamist veenduge, et kõik osad oleksid terved.
- Enne toote kasutamise alustamist veenduge, et teised inimesed ja loomad asuksid teist vähemalt 15 m (50 jala) kaugusel. Veenduge, et läheduses viibivad inimesed oleksid toote kasutamisest teadlikud.
- Tutvuge riiklike või kohalike eeskirjadega. Need võivad toote kasutamist teatud asjaoludel piirata või selle keelata.
- Ärge kasutage seadet, kui olete väsinud või tarvitanud alkoholi, narkootikume või ravimeid. See võib mõjutada teie nägemist, tähelepanelikkust, koordineerimist või hinnangut.
- Veenduge, et toode oleks alati teie kontrolli all.
- Ärge kasutage toodet, kui te ei saa võimaliku õnnetusjuhtumi korral kedagi appi kutsuda. Enne toote kasutamise alustamist veenduge alati, et teised oleksid toote kasutamisest teadlikud.
- Ärge pöörake end koos tootega enne, kui olete veendunud, et ohualas ei viibiks ühtegi inimest ega looma.
- Enne töö alustamist eemaldage tööpiirkonnast kõik sobimatud esemed. Kui löikeosa pörkab vastu eset, võib ese õhku paiskuda ja põhjustada kehavigastuse või surma. Sobimatud esemed võivad löikeosa külge takerduda ja põhjustada kahjustusi.
- Ärge kasutage toodet halva ilmaga (udu, vihm, tugev tuul, äikeseoht vms ilmaolud). Halva ilmaga võivad tekkida ohtlikud tingimused (näiteks libedad pinnad).
- Veenduge et saaksite liikuda vabalt ja töötada stabiilses asendis.

(Joon. 16)

- Kindlustage, et te ei saaks toote kasutamise ajal kukkuda. Ärge kallutage toote kasutamise ajal.
- Hoidke toodet alati kahe käega. Hoidke toodet endast paremal.

(Joon. 17)

- Toote kasutamise ajal peab löikeosa asuma vöökohast allpool.
- Kui õhuklapp on mootori käivitamisel õhuklapi asendis, hakkab löikeosa pöörlema.
- Pärast mootori seiskumist ärge puudutage nurkreduktorit. Nurkreduktor on pärast mootori seiskumist tuline. Tulised pinnad võivad põhjustada kehavigastusi.
- Enne toote liigutamist seisake mootor.
- Ärge asetage töötava mootoriga toodet maha.
- Enne toote külge jäänud kõrvaliste esemete eemaldamist seisake mootor ja oodake, kuni löikeosa on peatunud. Enne kui teie ise või abiline asub kõrvalisi esemeid eemaldama, laske löikeosal täielikult peatuda.

Isikukaitsevahendid



HOIATUS: Enne seadme kasutamist lugege läbi järgnevad hoiatused.

Ohutusjuhised kasutamisel

- Enne toote kasutamist veenduge, et see oleks täielikult kokku pandud.
- Enne käivitamist viige toode vähemalt 3 m (10 jala) kaugusele kohast, kus toimus kütusepaagi täitmine. Asetage toode tasasele pinnale. Veenduge, et löikeosa ei puutuks vastu maad või muid esemeid.
- Toode võib esemeid õhku paisata ja see võib kahjustada silmi. Toote kasutamisel kandke alati heakskiidetud kaitseprille.
- Olge tähelepanelik, sest näiteks laps võib toote kasutamise ajal ootamatult teie lähedale tulla.
- Ärge kasutage toodet, kui tööpiirkonnas on inimesi. Peatage toode, kui tööpiirkonda siseneb inimene.
- Toote kasutamise ajal kandke alati kohast isiklikku kaitsevarustust. Isiklik kaitsevarustus ei kõrvalda täielikult kehavigastuste ohtu. Isiklik kaitsevarustus vähendab õnnetuse korral kehavigastuse raskusastet.
- Toote kasutamisel kandke alati heakskiidetud kaitseprille.
- Ärge käsitage toodet paljajalu või lahtiste jalatsitega. Kandke alati vastupidavaid libisemiskindlaid jalanõusid.
- Kandke tugevaid pikki pükse.
- Vajaduse korral kandke heakskiidetud kaitsekindaid.

- Kui valitseb kõrgel asuvate esemete allakukkumise oht, kandke kiivrit.
- Toote kasutamisel kandke alati heakskiidetud kõrvaklappe. Pikaajaline müraekskonnas viibimine võib põhjustada müra- ja kuulmiskadu.
- Veenduge, et läheduses asuks esmaabikomplekt.

Toote kaitseseadised

- Tehke regulaarselt toote ettenähtud hooldustöid.
 - Toote kasutusiga pikeneb.
 - Õnnetuste oht väheneb.

Laske toode edasimüüja juures või volitatud hoolduskeskuses regulaarselt läbi vaadata ja teha vajalikud reguleerimis- või parandustööd.

- Ärge kasutage toodet, kui kaitseseadised on kahjustatud. Kui toode saab kahjustada, pöörduge volitatud hoolduskeskusesse.

Gaasihoovastiku nupu lukk

Gaasihoovastiku nupu lukk (A) takistab gaasihoovastiku nupu (B) soovimatut sisselülitamist. Gaasihoovastiku nupu (B) vabastamiseks vajuta gaasihoovastiku nupu lukku (A). Kui lased käepidemest lahti, naasevad gaasihoovastiku nupu lukku (A) ja gaasihoovastiku nupp (B) algasendisse. (Joon. 18)

Seda liikumist juhivad kaks isoleeritud tagastusvedru. See tähendab, et tühikäigul lukustub gaasihoovastiku nupp (B) automaatselt.

1. Gaasihoovastiku nupu luku (A) vabastamisel veendu, et gaasihoovastiku nupp (B) oleks lukustatud tühikäigule.
2. Vajuta gaasihoovastiku nupu lukku (A) ja veendu, et vabastamisel liiguks see tagasi algasendisse.
3. Vajuta gaasihoovastiku nuppu (A) ja veendu, et vabastamisel liiguks see tagasi algasendisse.

Käivita mootor ja rakenda täisgaas. Vabasta gaasihoovastiku nupp (B) ja kontrolli, kas lõikeosa peatub. Kui gaasihoovastiku tühikäigu asendis olemise ajal lõikeosa pöörleb, kontrolli karburaatori tühikäigu reguleerimiskruvi.

Seiskamislüliti

Käivita mootor. Veendu, et seiskamislüliti seadmisel seiskamisasendisse mootor seiskuks.

(Joon. 19)

Lõikeosa kaitse



HOIATUS: Ärge kasuta lõikeosa ilma heakskiidetud kaitsekatteta. Kui paigaldatud on vale või defektne kaitsekate, võib see põhjustada kehavigastusi.

Lõikeosa kaitse takistab lahtiste esemete paiskumist seadmekasutaja suunas. Kontrolli, kas lõikeosa kaitse

on terve; kahjustuse korral asenda lõikeosa. Kasuta lõikeosal üksnes heakskiidetud kaitset.

(Joon. 20)

Kiirvabastusmehhanism kontrollimine



HOIATUS: Ärge kunagi kasutage rakmeid, mille kiirvabastusmehhanism on defektne.

Kiirvabastusmehhanism võimaldab kasutajal hädaolukorras seadme kiiresti rakmete küljest eemaldada.

1. Seisake mootor.
2. Otsige visuaalselt kahjustusi, näiteks pragusid.
3. Vabastage ja kinnitage kiirvabastusmehhanism, et kontrollida, kas see töötab korralikult. (Joon. 21)

Summuti

(Joon. 22)

Summuti ülesandeks on hoida müratase võimalikult madalal ja suunata heitgaasid kasutajast eemale.

- Ärge kasuta mootorit, kui summuti on kahjustatud. Kahjustatud summuti tõstab mürataset ja suurendab tulekahju ohtu. Hoida tulekustuti käepärast.
- Kontrolli regulaarselt, kas summuti on toote küljes alles.
- Ärge puuduta mootorit ega summutit, kui mootor töötab. Ärge puuduta mootorit ega summutit mõnda aega pärast mootori seiskamist. Tulised pinnad võivad põhjustada kehavigastusi.
- Tuline summuti võib põhjustada tulekahju. Ole väga ettevaatlik, kui kasutate toodet tuleohtlike vedelike või aurude läheduses.
- Kui summuti on kahjustatud, ärge puuduta summuti osi. Osad võivad sisaldada kantserogeenide aineid.

Lukustusmutri kinnitamine ja eemaldamine



HOIATUS: Seiska mootor, kasuta kaitsekindaid ja ole lõikeosa teravate servadega ettevaatlik.

Lukustusmutrit kasutatakse teatud tüüpi lõikeosade lukustamiseks. Lukustusmutter on vasakkeermega.

- Kinnikeeramiseks keera mutrit lõikeosa pöörlemisele vastassuunas.
- Lukustusmutri eemaldamiseks keera lukustusmutrit lõikeosa pöörlemissuunas.
- Kasuta lukustusmutri vabastamiseks ja pingutamiseks pika varrega padrunvõtit. Joonisel olev nool näitab ala, kus saad ohutult padrunvõtmega töötada. (Joon. 23)



HOIATUS: Lukustusmutri lahti ja kinnikeeramisel võid end lõiketeraga vigastada. Veendu alati, et kettakaitse takistab sinu käe vigastamist.

Trimmeripea



HOIATUS: Kahjuliku vibratsiooni ärahoidmiseks veenduge alati, et trimmijõhv oleks keritud trumlile ühtlaselt ja tugevalt.

Märkus: Veendu, et sa ei saa lukustusmutrit käsitsi keerata. Kui nailonlukusti takistus ei ole vähemal 1,5 Nm, vaheta lukustusmutter välja. Pärast mutri ligikaudu kümnekordset kinnikeeramist tuleb see välja vahetada.

Lõikeosa

Valige sobiv lõikeosa ja hooldage seda, et:

- tagada seadme maksimaalne jõudlus;
- pikendada lõikeosa tööiga.
- Järgige summuti kontrollimis- ja hooldusjuhiseid.
- Kasutage soovitud lõikeosakatet. Vt tehnilisi andmeid.



HOIATUS: Lõikeosa tohib kasutada ainult koos selleks ette nähtud kaitsekattega! Vt peatükki „Tehnilised andmed“. Uurige lõikeosa kasutusjuhendist teavet trimmerijõhvi õige paigaldamise ja õige läbimõduga trimmerijõhvi valimise kohta.



HOIATUS: Vale lõikeosa võib suurendada õnnetuste ohtu.



HOIATUS: Lülita alati mootor välja, enne kui hakkad lõikeosaga midagi tegema. See jätkab pöörlemist ka peale seda, kui oled gaasihoovastiku lahti lasknud. Veenduge, et lõikeosa oleks täielikult seiskunud ja ühendage süüteküünla kate enne tööde alustamist süüteküünla küljest lahti.

Lõikeosa

- Paksu muru niitmiseks kasuta lõiketerasid ja rohuterasid.
(Joon. 24)
- Muru pügamiseks kasuta trimmipead.
(Joon. 25)
- Valesti teritatud või vigastatud lõiketera suurendab õnnetuste ohtu. Jälgi, et lõiketera hambad oleksid teritatud. Järgi juhiseid ja kasuta soovitatud teritusmalli.
- Kontrolli lõikeosa kahjustuste või mõrade suhtes. Kahjustatud lõikeosa vaheta välja.
- Lõikeosad tohib kasutada ainult soovitud kaitsekatetega. Vt jaotist *Lisavarustus lk 204*.

(Joon. 26)

- Kasutage ainult soovitud trimmipäid ja -jõhve.
- Kasutage ainult soovitud lõikeosa.
- Väiksemad seadmed nõuavad väiksemad trimmipäid ja vastupidi.
- Tähtis on jõhvi pikkus. Sama läbimõduga pikem jõhv nõuab võimsamat mootorit kui lühike jõhv.
- Kontrollige, et trimmerikaitse peal asetsev nuga ei oleks kahjustatud ega kadunud. Nuga lõikab trimmijõhvi, et selle pikkus oleks õige.
- Trimmijõhvi tööea pikendamiseks leotage seda enne kasutamist paar päeva vees.

Rohuterad ja rohu lõikurid

- Kasutage toodet heakskiidetud rohutera. Ärge kasutage rohutera enne, kui kõik vajalikud osad on õigesti paigaldatud. Veenduge et kõik vajalikud osad oleksid õigesti paigaldatud. Vale paigaldamise korral võib tera õhku paiskuda ning seadmekasutajat ja kõrvalseisjaid tõsiselt vigastada.
- Kandke tera käsitsemisel ja hooldamisel kaitsekindaid.
- Rohutera toote kasutamisel kandke kiivrit.
- Rohuterad ja rohu lõikurid on ette nähtud jämeda rohu lõikamiseks.
- Kuna rohutera pöörleb pärast mootori seiskumist ja gaasihoovastiku nupu vabastamist edasi, võib see vigastusi põhjustada. Enne hooldustööde tegemist veenduge, et rohutera oleks täielikult peatunud.
- Enne kui hakkate lõikeosa kallal töötama, lülitage mootor välja. Veenduge et lõikeosa oleks täielikult peatunud. Ühendage süütejuhe süüteküünla küljest lahti.
- Kasutage ainult heakskiidetud lõikeosa või õigesti teritatud tera.
- Jälgige, et lõiketera hambad oleksid teritatud.
- Ärge kasutage kahjustatud lõikeosa.
- Toote transportimisel ja hoiustamisel kinnitage rohuteral transportkaitse.

Tagasilöökk

- Tagasilöökk on toote järsk liikumine külg-, edasi- või tagasisuunas. Tagasilöökk ilmneb siis, kui rohutera puutub vastu eset, mida ei saa lõigata. Tagasilöögioht on suurem aladel, kus lõigatavast materjalist pole head ülevaadet.
- Tagasilöögi korral tekib võib toote või seadmekasutaja asend muutuda. Tekib oht, et liikuv tera puutub vastu kõrvalseisjaid ja keegi saab vigastada.
- Paindunud, mõranenud, katkised ja kahjustunud terad visake ära.

- Kasutage vahedaid terasid. Kui tera on nüri, on tagasilöögiolt suurem.

Ohutusnõuded kütuse käsitsemisel

- Ärge käivitage toodet, kui toote pinnale on sattunud kütust või mootoriõli. Eemaldage kütus/õli toote pinnalt ja laske tootel kuivada. Eemaldage kütus toote pinnalt.
- Kui kütus satub rõivastele, siis vahetage kohe riideid.
- Vältige kütuse sattumist nahale, see võib põhjustada kehavigastusi. Kui kütus satub nahale, puhastage piirkond seebi ja veega.
- Ärge käivitage mootorit, kui kütus või õli satub toote pinnale või teie nahale.
- Ärge käivitage toodet, kui mootor lekib. Kontrollige regulaarselt mootori lekkekindlust.
- Olge kütuse käsitsemisel ettevaatlik. Kütus on tuleohtlik ja kütuse aarud on plahvatusohtlikud ning võivad põhjustada kehavigastusi või surma.
- Ärge hingake sisse kütuseaure, see võib põhjustada kehavigastuse. Tagage piisav õhuvahetus.
- Ärge suitsetage kütuse ega mootori läheduses.
- Ärge asetage kuumi esemeid kütuse ega mootori lähedusse.
- Ärge tankige kütust, kui mootor töötab.
- Enne tankimise alustamist veenduge, et mootor oleks külm.
- Enne tankimise alustamist avage aeglaselt kütusepaagi kork ja laske survel alaneda.

- Ärge tankige mootorit siseruumis. Ebapiisav õhuvahetus võib põhjustada lämbumisest või vingugaasimürgitusest tingitud kehavigastuse või surma.
- Keerake kütusepaagi kork hoolikalt kinni, et vältida tulekahju.
- Enne käivitamist viige toode vähemalt 3 m (10 jala) kaugusele kohast, kus toimus kütusepaagi täitmine.
- Ärge tankige paaki liiga palju kütust.
- Veenduge, et toote või kütusenõu liigutamisel ei tekiks lekete.
- Ärge asetage toodet või kütusenõu kohta, kus on lahtine leek, sädemed või süüteleek. Veenduge, et hoiukohas ei oleks lahtist leeki.
- Kütuse kandmiseks või hoidmiseks kasutage üksnes heakskiidetud mahuteid.
- Enne pikaajalisele hoiule jätmist tühjendage kütusepaak. Järgige kütuse kasutusel kõrvaldamist reguleerivaid kohalikke eeskirju.
- Enne pikaajalisele hoiule jätmist puhastage toode.
- Enne toote hoiule jätmist eemaldage süüteküünlä juhe, et vältida mootori tahtmatu käivitamise võimalust.

Ohutusjuhised hooldamisel

- Kui te ei saa lõikeosa peatamiseks reguleerida tühikäigu pöörete arvu, pöörduge hoolduskeskusesse. Ärge kasutage toodet enne, kui see on korralikult reguleeritud või parandatud.

Kokkupanek



HOIATUS: Enne toote kokkupanemise alustamist lugege läbi ohutuspeatükk.

Põhikorpuse paigaldamine

1. Ühenda mootor (A) nelja kruvi abil (C) toru (B) külge. (Joon. 27)

Juhtraua ja gaasihoovastiku paigaldamine

1. Paigalda juhtraud varrel olevasse juhtraua klambrisse. (Joon. 28)
2. Paigalda juhtraua klambri ülaosa juhtrauale. Paigalda klamber juhtraua rihveldatud alale. Vaata joonist.
3. Pane kanderihmad selga ja riputa toode riputuskonksu otsa.
4. Reguleeri kanderihmu, et seadmega oleks mugav töötada. (Joon. 29)
5. Pinguta kruvisid.

Gaasitrossi ja seiskamisüliti juhtmete ühendamine

1. Eemalda õhufiltri kate.
2. Paigalda gaasitross (A) läbi karburaatori kronsteini (B). (Joon. 30)
3. Keera trossi reguleerimismuhv (C) lõpuni karburaatori kronsteini sisse.
4. Aseta soonega kinniti (D) karburaatorile. Praegu jääb süvend (E) trossikinnituse (F) ühendamiseks trossi reguleerimismuhvist (C) eemale. (Joon. 31)
5. Pööra karburaatori seguklapi nukki ja paigalda gaasitross (A) läbi soonega kinniti soone.
6. Veendu, et trossikinnitus (F) läheks süvendisse.
7. Käita gaasihoovastiku nuppu paar korda, et kontrollida, kas see töötab õigesti.
8. Reguleeri trossi reguleerimismuhvi (C).
 - a) Veendu, et karburaatori seguklapi nuki sulgur oleks õigesti vastu gaasihoovastik sulgurit.
 - b) Veendu, et kui gaasihoovastiku nupp on täielikult alla vajutatud, jääks trossikinnitus (F) ja soonega kinniti vahele 1–2 mm ruumi. (Joon. 32)

- Kui gaasitross (A) on õigesti reguleeritud, keera lukustusmutter (G) kinni.
- Ühenda seiskamislüliti juhtmed (H) mootori konnektoritega. (Joon. 33)
- Paigalda õhufiltri kate.

Kettakaitse ja rohuterpaigaldamine



ETTEVAATUST: Kasuta lõiketerade jaoks üksnes heakskiidetud kaitset. Vt jaotist *Lisavarustus lk 204*.

- Kinnita kettakaitse / lõikeosa kaitse (A) võllile ja kinnita poldiga (L). (Joon. 34)
- Paigalda väljuvale võllile veoketas (B).
- Pööra väljuvat võlli, kuni üks veoketta avadest satub kohakuti ülekande avaga.
- Pane auku splint (C), et võll lukustuks.
- Paigalda lõiketera (D), tugiäärik (G) ja tugikuppel (F) väljuvale võllile.
- Aseta väljuvale võllile tugikuppel (F) nii, et selle mittelame külg oleks vastu tera.
- Paigalda mutter (E). Hoiu mutrivõtme vart võimalikult kettakaitsme lähedal. Mutri pingutamiseks tuleb mutrivõtit pöörata vastupidiselt pöörlemissuunale. Keera mutter kinni pingutusmomendiga 35–50 Nm (3,5–5 kpm). (Joon. 35)

Märkus: Vasakkeere.

Lõiketerade ja trimmeripeade paigaldamine



HOIATUS: Kasutage lõiketerade jaoks üksnes heakskiidetud kaitset. Vt jaotist *page*. Vigane kaitse võib põhjustada vigastusi.



HOIATUS: Kui kasutate toodet, millele on paigaldatud rohuterpa, paigaldage esmalt õige juhtraud, kettakaitse ja õiged rakmed.



HOIATUS: Lõiketera tuleb õigesti paigaldada, muidu võib see vigastusi põhjustada.

- Veenduge et veoketa/tugiääriku kõrgendatud osa sobituks õigesti lõiketera keskel oleva auguga.
- Paigaldage lõiketerad. (Joon. 36)

Lõikeosa kaitse kronsteini paigaldamine

- Paigalda kronstein (B) lõikeosa kaitsele (A). (Joon. 37)
- Paigalda kruvi (C).

Trimmerikaitse ja trimmipea kinnitamine

- Kinnita kaitse (A) varre külge poltidega (L). Kasuta kindlasti trimmipea jaoks õiget kaitset. (Joon. 38)
- Paigalda veoketas (B) ja tugiäärik (G) väljuvale võllile. (Joon. 39)
- Pööra väljuvat võlli, kuni veoketta ava satub kohakuti ülekande avaga.
- Pane auku splint (C), et võll lukustuks.
- Pööra trimmipead (H) vastupäeva. (Joon. 40)
- Lahtivõtmiseks tee sama toiming vastupidises järjestuses.

Transportkaitse paigaldamine

- Paigalda transportkaitsed lõiketerale. (Joon. 41)

Kanderihmade reguleerimine



HOIATUS: Toode peab olema alati õigesti kanderihmadega ühendatud. Ära kasuta kahjustatud kanderihmu.

- Pane kanderihmad selga.
- Ühenda toode kanderihmadega.
- Reguleeri kanderihmad parimasse tööasendisse.
- Reguleeri külgrihmasid, et seadme raskus jaotuks õlgadele ühtlaselt. (Joon. 42)
- Reguleeri kanderihmu, kuni lõikeosa on maapinnaga paralleelselt. (Joon. 43)
- Toeta lõikeosa kergelt maha. Reguleeri toote õigeks tasakaalustamiseks kanderihmade klambrit. (Joon. 44)

Märkus: Rohutera kasutamisel peab see olema maapinnast ligikaudu 10 cm / 4 tolli kõrgusel.

Töö



HOIATUS: Enne toote kasutamist lugege ohutuspeatükki ja tehke selles olev teave endale arusaadavaks.

Kütus

Kütuse kasutamine



ETTEVAATUST: Tootel on kahetaktiline mootor. Kasutage bensiini ja kahetaktiliste mootorite mootoriõli segu. Jälgige, et õli

kogus segus oleks õige. Vale bensiini ja õli suhe võib mootorit kahjustada.

Bensiin



ETTEVAATUST: Ärge kasutage bensiini, mille oktaaniarv on alla 90 RON (87 AKI). See võib toodet kahjustada.



ETTEVAATUST: Ärge kasutage bensiini, mille etanoolisisaldus (E10) on üle 10%. See võib toodet kahjustada.



ETTEVAATUST: Ärge kasutage pliibensiini. See võib seadet kahjustada.

- Kasutage alati värsket pliivaba bensiini, mille oktaaniarv on vähemalt 90 RON (87 AKI) ja etanoolisisaldus (E10) alla 10%.
- Kui toode töötab sageli püsivalt kõrge mootori kiirusega, kasutage suurema oktaaniarvuga bensiini.
- Kasutage alati kvaliteetset pliivaba bensiini ja õli segu.

Kahetaktiliste mootorite mootoriõli

- Kasuta üksnes kõrge kvaliteediga kahetaktiliste mootorite mootoriõli, eriti HUSQVARNA kahetaktiõli. Kasuta üksnes õhkjahutusega mootorite mootoriõli.
- Segusuhe 50:1 (2%).
- Madala kvaliteediga õli ja ka liiga rammus õli ja kütuse segu võivad vähendada katalüsaatori tööiga.
- Õli valides pea nõu edasimüüjaga.
- Kui Husqvarna kahetaktiõli pole saadaval, võib kasutada mõnda muud kvaliteetset kahetaktiõli, mis on ette nähtud õhkjahutusega mootorite jaoks. Õli valides pea nõu edasimüüjaga.
- Ära kasuta kahetaktiliste mootorite mootoriõlisid, mis on mõeldud vesijahutusega paadimootoritele. Kahetaktiõli nimetatakse vahetevahel ka paadimootoriõliks.

Bensiin, l	Õli, l
	2% (50:1)
5	0,1
10	0,2
15	0,3
20	0,4

Kütusesegu valmistamine

Märkus: Kütuse segamiseks kasutage alati puhast kütusenõu.

Märkus: Ärge valmistage rohkem kütusesegu, kui kulub umbes 30 päeva jooksul.

1. Valage nõusse pool vajaminevast bensiinikogusest.
2. Valage nõusse kogu vajaminev õlikogus.
3. Loksutage kütusesegu, et koostisosad seguneksid.
4. Valage nõusse teine pool vajaminevast bensiinikogusest.
5. Loksutage kütusesegu, et koostisosad seguneksid.
6. Täitke kütusepaak.

Kütuse tankimine



HOIATUS: Ära suitseta kütuse läheduses ega pane sinna midagi kuuma. Enne kütuse lisamist seiska mootor ja lase sellel paar minutit jahtuda.



HOIATUS: Kütust lisades ava surve vabastamiseks kütusepaagi kork aeglaselt.



HOIATUS: Pärast kütuse lisamist keera kütusepaagi kork ettevaatlikult kinni. Enne mootori käivitamist vii seade tankimisalast ja kütusest eemale.

- Kasuta alati ületäitumise kaitsega kütusenõud.
- Veendu, et kütusepaagi korki ümbrus oleks puhas. Mustus kütusepaagis tekitab mootori töös häireid.
- Enne kütusesegu lisamist kütusepaaki loksuta kütusenõud.

Käivitamine ja seiskamine

Mida enne alustamist kontrollida

1. Veendu, et tootel poleks puuduvaid, kahjustatud, lahtisi või kulunud osi.
2. Kontrolli mutreid, kruvisid ja polte.
3. Kontrolli trimmipead või lõiketera.
4. Kontrolli lukustusmutrit. Veendu et lukustusmutter oleks pingutatud vähemalt momendini 1,5 Nm. Keera lukustusmutter kinni momendiga 35–50 Nm.
5. Kontrolli õhufiltrit.
6. Kontrolli gaasihoovastiku nupu lukku ja gaasihoovastikku.
7. Kontrolli seiskamisülilit.
8. Kontrolli, kas tootel ei esine kütuseleket.

Külma mootori käivitamine



HOIATUS: Enne toote käivitamist paigalda kogu sidurikate ja völli. Lahtine sidur võib põhjustada kehavigastusi. Kasuta kindaid.



HOIATUS: Vii seade tankimisalast ja kütusest eemale. Aseta toode tasasele pinnale. Veendu, et lõikeosa lõikeosaga ei oleks kontaktis esemeid.



HOIATUS: Veendu, et tööalal ei viibiks volitamata isikuid. See võib tekitada raskete vigastuste tekke ohu. Ohutusvahemaa on 15 m.

1. Vii seiskamisüliliti käivitusasendisse.
2. Vajuta kütusepumpa kümme korda. (Joon. 45)
3. Vii õhuklapp käivitusasendisse. (Joon. 46)
4. Hoi a seadet maapinna lähedal. Tõmba nõör parema käega aeglaselt välja, kuni tunned vastujõudu. Tõmba kiirelt ja tugevalt käivitusnööri. Tee seda, kuni kuuled, et mootor käivitub. (Joon. 47)

Märkus: Käivitusnööri ei tohi kerida käe ümber.



ETTEVAATUST: Ära tõmba käivitusnööri täielikult välja. Hoi a käivitusnööri käepidet, kui see on lõpuni välja tõmmatud. Nende juhiste eiramine võib mootorit kahjustada.

5. Vii õhuklapp tööasendisse ja tõmba käivitusnööri, kuni mootor käivitub.
6. Vajuta kergelt gaasihoovastiku nuppu ja käita seadet 60 sekundit aeglasel kiirusel.



HOIATUS: Ära puuduta katet. Kui süüteküünla kate on kahjustatud, võib see põletada nahka ja põhjustada elektrilöögi. Ära kunagi kasuta toodet, kui süüteküünla kate on kahjustatud.

Sooja mootori käivitamine

1. Vii seiskamisüliliti käivitusasendisse.
2. Vajuta kütusepumpa kümme korda. (Joon. 45)
3. Vii õhuklapp tööasendisse ja tõmba käivitusnööri, kuni mootor käivitub.

Seiskamine

- Mootori seiskamiseks vajuta seiskamisülilitt. (Joon. 19)

Murutrimmeri käsitlemine



ETTEVAATUST: Alati pärast tööoperatsiooni lõpetamist aeglustage mootor tühikäigu pöörete arvule. Pika aja vältel ilma koormuseta täisgaasil töötamine võib mootorit kahjustada.

Märkus: Uue trimmerijõhvi paigaldamisel puhastage vibratsiooni vältimiseks trimmeripea kate. Kontrollige üle ja vajaduse korral puhastage ka trimmeripea muud osad.

Üldised tööjuhised



HOIATUS: Olge pinge all oleva puu lõikamisel ettevaatlik. See võib enne või pärast lõikamist vetrueda tagasi tavaasendisse, tabada teid või seadet ja põhjustada vigastuse.

- Puhastage tööala ühes otsas vaba ruum ja alustage tööd sealt.
- Liikuge korrapäraselt üle tööala. (Joon. 48)
- Liigutage seadet täies ulatuses vasakule ja paremale, et niidaksite iga pöördega 4–5 m laiuse ala.
- Enne ümberpöörämist ja tagasi liikumist niitke 75 m pikkune ala. Edasi liikudes võtke kütusenõu endaga kaasa.
- Liikuge sellises suunas, kus te ei pea kraave ega muid takistusi ületama rohkem kui hädavajalik.
- Liikuge sellises suunas, kus tuul puhub lõigatud rohu puhastatud alale. (Joon. 49)
- Liikuge piki kallakut, mitte üles-alla.

Rohu niitmine rohuteraga

1. Toote kasutamise ajal hoidke jalad sobivas harkasendis. Veenduge, et jalad toetuksid kindlalt maapinnale.
2. Pange tugikuppel kergelt vastu maad. Nii ei puuduta tera maapinda.
3. Puhastuskäigu tegemiseks liigutage seadet külgsuunas paremalt vasakule. Lõigake tera vasaku küljega (kella numbrilauda aluseks võttes vahemikus kell 8–12). (Joon. 50)
4. Rohu eemaldamisel kallutage tera vasakule.

Märkus: Rohi koguneb hõlpsalt ritta.

5. Tagasikäigu tegemiseks liigutage seadet külgsuunas vasakult paremale.
6. Töötage rütmiliselt.
7. Astuge ettepoole ja asetage jalad uuesti kindlalt vastu maad.
8. Seisake mootor.
9. Võtke seade rakmete klambri küljest lahti.
10. Pange seade maapinnale.
11. Koguge lõigatud rohi kokku.

Puhastamine

(Joon. 51)

Parimate tulemuste saavutamiseks:

- Hoidke trimmerit nii, et trimmeripea oleks maapinna lähedal.
- Kallutage trimmeripea veidi nurga alla.
- Laske trimmerijõhvil puutuda objektide ümber vastu maad

Muru pügamine

1. Hoidke trimmipead nurga all maapinna kohal. Ärge vajutage trimmerijõhvi rohu sisse. (Joon. 52)
2. Lühendage trimmerijõhvi pikkust 10–12 cm (4–4,75 tolli).
3. Taimede kahjustamise ohu vähendamiseks vähendage mootori kiirust.
4. Esemete või rajatiste lähedal asuva muru pügamisel rakendage 80% gaasi. (Joon. 53)

Rohu lõikamine

1. Lõikamisel jälgi, et rohutrimmeri jõhv asuks maapinnaga paralleelselt. (Joon. 54)
2. Ära vajuta trimmipead vastu maapinda. See võib kahjustada maapinda ja toodet.
3. Jälgi, et trimmeripea ei puutuks pidevalt vastu maapinda, sest see võib trimmeripead kahjustada.

4. Kui liigutad muru lõigates toodet küljelt-küljele, rakenda täisgaasi. Veendu, et murutrimmeri jõhv asuks maapinnaga paralleelselt. (Joon. 55)

Muru eemalpäühkimine

Pöörleva trimmerijõhvi ümber tekkivat õhuvoolu saab kasutada lõigatud muru alalt eemaldamiseks.

1. Hoidke trimmeripead ja jõhvi maapinna kohal maapinnaga paralleelselt.
2. Rakendage täisgaasi.
3. Liigutage trimmipead küljelt küljele ja pühkige muru.



HOIATUS: Uue trimmerijõhvi paigaldamisel puhastage trimmeripea katet, et vältida tasakaaluhäireid ja käepidemete vibreerimist. Kontrollige ja vajaduse korral puhastage ka trimmipea muid osi.

Trimmerijõhvi vahetamine

Vt selle kasutusjuhendi viimast lehekülge.

Hooldamine



HOIATUS: Enne toote puhastamist, remontimist või hooldamist lugege ohutuspeatükki ja tehke selles olev teave endale arusaadavaks.

toodet ei kasutata igapäevaselt, on intervallid erinevad. Tee ainult neid hooldustöid, mida on selles kasutusjuhendis kirjeldatud. Hooldustööde osas, mida selles kasutusjuhendis kirjeldatud ei ole, pöördu volitatud hoolduskeskuse poole.

Hoolduskeem

Järgi kindlasti hoolduskeemi. Intervallide arvutamisel on aluseks võetud toote igapäevane kasutamine. Kui

Hoolduskeem	Üks kord päevas	Üks kord nädalas	Üks kord kuus
Puhasta välispinnad.	✓		
Puhasta õhufilter. Vajaduse korral vaheta välja.	✓		
Kontrolli kanderihmu.	✓		
Kontrolli gaasihoovastiku nupu lukustit ja gaasihoovastiku talitlust.	✓		
Kontrolli käepidet ja juhtrauda.	✓		
Kontrollige seiskamisülilit.	✓		
Kontrolli kaitsekatteid.	✓		
Kontrolli, et lõiketera oleks terav ja kahjustusteta. Paigalda lõiketera õigesti keskasendisse.	✓		
Kontrolli trimmipead.	✓		
Kontrolli lõikeosa ja veendu, et see ei pöörleks tühikäigul.	✓		
Kontrolli lõikeosa lukustusmutrit.	✓		

Hoolduskeem	Üks kord päevas	Üks kord nädalas	Üks kord kuus
Kontrolli, et mootorist, kütusepaagist ega kütusetorudest ei lekiks kütust.	✓		
Kontrolli löiketera transportkaitset.	✓		
Kontrolli mutreid ja kruvisid.	✓		
Kontrolli käivitusnööri käepidet ja käivitusnööri.		✓	
Kontrolli vibratsioonisummutajaid.		✓	
Puhasta karburaatori välispind ja selle ümbrus.		✓	
Puhasta süüteküünla välispind. Võta küünal maha ja kontrolli elektroodi vahet. Reguleeri vahe 0,6–0,7 mm peale või asenda süüteküünal uuega. Paigalda süüteküünlale raadiohäirete kaitse.		✓	
Puhasta jahutussüsteem.		✓	
Kontrolli nurkredukti määret. Vajaduse korral täida.		✓	
Puhasta summuti.			✓
Kontrolli sidurit, sidurivedrusid ja siduritrumlit. Vajaduse korral lase need volitatud hoolduskeskuses välja vahetada.			✓
Kontrolli kõiki juhtmeid ja ühendusi.			✓
Vaheta süüteküünal.			✓

Karburaatori reguleerimine

Karburaatori algseadistus tehakse tehases testimise käigus. Reguleerida tohib vastava väljaõppega tehnik.

Summuti kontrollimine



HOIATUS: Ära kasuta vigase summutiga toodet. Vaheta vigane summuti alati välja.



HOIATUS: Esineb põletus- ja tulekahjuoht. Katalüsaatoriga summutid lähevad töö ajal väga kuumaks.



HOIATUS: Tuleoht. Summuti vähendab müra ja suunab heitgaasid kasutajast eemale. Heitgaasid on kuumad ja neis võib olla sädemeid.



ETTEVAATUST: Kui sädemepüüdur on kahjustatud, tuleb see välja vahetada. Ära kasuta toodet, kui summuti sädemepüüdur puudub või on defektne.



ETTEVAATUST: Kui sädemepüüdur on ummistunud, läheb toode liiga kuumaks. See kahjustab silindrit ja kolbi.

1. Veendu, et summuti ei oleks kahjustatud.
2. Veendu, et summuti oleks õigesti toote külge kinnitatud.

Tühikäigu pöörete arvu reguleerimine

- Veendu, et õhufilter oleks puhas. Lõikeosa ei tohi õige tühikäigu pöörete arvu korral pöörelda.
- Reguleeri tühikäigu pöörete arvu tühikäigu reguleerimiskruviga T, mis kannab tähist „T”.
- Tühikäigu pöörete arv on õige siis, kui mootor töötab igas asendis ühtlaselt. Tühikäigu pöörete arv peab jääma allapoole lõikeosa pöörlema hakkamise kiirusest.



HOIATUS: Kui tühikäigu pöörete arvu ei saa reguleerida, nii et lõikeosa jääks paigale, võta ühendust edasimüüjaga või hoolduskeskusega. Ära kasuta seadet enne, kui see on korralikult reguleeritud või parandatud.

1. Keera tühikäigu reguleerimiskruvi päripäeva, kuni lõikeosa hakkab pöörlema.
2. Keera tühikäigu reguleerimiskruvi vastupäeva, kuni lõikeosa peatub. (Joon. 56)

Jahutussüsteem

Seade on varustatud jahutussüsteemiga, mis hoiab töötemperatuuri madalal.

Jahutussüsteem koosneb järgmistest osadest.

(Joon. 57)

- Ventilaatoritiivad hoorattal (A)
- Jahutusribid silindril (B)
- Silindrikate (C) (juhhib jahutusõhu silindrisse)
- Summuti plaat (D)
- Plaat (E)

Jahutussüsteemi puhastamine



HOIATUS: Määrduvad või ummistunud jahutussüsteem põhjustab ülekuumenemist. See kahjustab kolbi ja silindrit.

1. Puhasta vähemalt kord nädalas jahutussüsteemi osasid harjaga.

Õhufilter

- Puhasta filtrit iga 25 tunni järel. Vajaduse korral puhasta sagedamini.
- Sea õhuklapp käivitusasendisse. (Joon. 58)

Õhufiltri puhastamine



ETTEVAATUST: Kahjustatud, väga määrduvad või kütusest läbi imunud õhufilter tuleb alati välja vahetada.

Kui õhufiltrit on kasutatud pikka aega, ei saa seda enam täielikult puhastada. Vaheta õhufilter regulaarselt uue vastu välja.

1. Surveklapi sulgemiseks sea õhuklapi hoob üles.
2. Eemalda õhufiltri kate. (Joon. 59)
3. Eemalda vildist filter ja õhufilter.
4. Koputa vildist filtrit õrnalt vastu peopesa või kasuta selle puhastamiseks suruõhku.
5. Kontrolli kummitihendi pinna seisukorda. Vaheta filtrit, kui kummitihend on kahjustatud.
6. Puhasta õhufilter sooja seebiveega.



ETTEVAATUST: Hoida vildist filter kuivana. Vesi kahjustab vildist filtrit.

7. Pane filtrile Husqvarna kahetaktilise mootori õli. Enne filtri tagasi panemist eemalda sellelt liigne õli.



ETTEVAATUST: Ära kasuta bensiini või neljataktilismootorite jaoks ette nähtud õli.

8. Kui õhufilter on puhastamiseks liiga määrduvad, asenda see. Kahjustatud õhufilter tuleb alati välja vahetada.
9. Puhasta ka filtrikatte sisepind. Kasuta suruõhku või harja.
10. Enne tagasi paigaldamist veendu, et õhufilter oleks kuiv.

Kütusefilter

Kui mootor ei saa kütust, siis kontrolli, et kütusepaagi kork ja kütusefilter (A) poleks ummistunud. (Joon. 60)

Nurkreduktori määrimine

Veendu, et nurkreduktor oleks 3/4 ulatuses reduktorimäärdega täidetud.

(Joon. 61)

Süüteküünla kontrollimine



ETTEVAATUST: Kasutage alati soovitatud tüüpi süüteküünalt. Vale tüüpi süüteküünal võib toodet kahjustada.

- Kontrollige süüteküünalt, kui mootori võimsus on madal, mootor ei käivitu kergesti või ei tööta tühikäigul korralikult.
- Süüteküünla elektrodidele võõrainete kogunemise ohu vähendamiseks täitke järgmisi juhiseid.
 - a) Veenduge, et tühikäigu pöörete arv on õigesti seadistatud.
 - b) Veenduge, et kütusesegu oleks õige.
 - c) Veenduge, et õhufilter oleks puhas.
- Kui süüteküünal on määrduvad, puhastage see ja kontrollige, kas elektrodide vahe on õige, vt jaotist *Tehnilised andmed lk 203*. (Joon. 62)
- Vajaduse korral vahetage süüteküünal välja.

Rohulõikurite ja roheterade teritamine

1. Kasuta rohulõikuri ja rohetera teritamiseks lihtlameviili.
2. Tasakaalu säilitamiseks terita ühtlaselt kõiki rohulõikuri ja lõiketera külgi. (Joon. 63)

Veotsing

Käivitustõrge		
Kontrolli	Võimalik põhjus	Lahendus
Seiskamisnupp	Seiskamisasend	Viige pealüliti ON asendisse.
Starteri hambad	Hambad kiiluvad kinni	Reguleeri või vaheta hambad.
		Puhasta hammaste ümbrus.
		Pöördu volitatud hooldustöökoja poole.
Kütusepaak	Vale kütusetüüp.	Tühjenda see ja kasuta õiget kütust.
Karburaator	Tühikäigu kiiruse reguleerimine	Tühikäiku reguleeritakse kruvi T abil.
Säde (sädet ei teki)	Süüteküünal on määratud või märg	Veendu, et süüteküünal on kuiv ja puhas.
	Süüteküünla elektroodi vahe on vale.	Puhasta süüteküünal. Veendu, et elektroodi vahe oleks õige. Veendu, et süüteküünal on paigaldatud koos raadiohäirete kaitsega.
		Vaata õiget elektroodi vahet tehnilistest andmetest.
Süüteküünal	Süüteküünal on lõdvalt kinni.	Keera süüteküünal kinni.

Mootor käivitub, kuid sureb välja.		
Kontrolli	Võimalik põhjus	Lahendus
Kütusepaak	Vale kütusetüüp.	Tühjenda see ja kasuta õiget kütust.
Karburaator	Mootor ei tööta tühikäigul korralikult.	Pöördu hooldusesindusse.
Õhufilter	Ummistunud õhufilter.	Puhasta õhufilter.

Transportimine ja hoiustamine

- Transportimisel kinnita toode ohutult, et ära hoida kahjustusi ja õnnetusi.
- Hoiata toodet ja varustust kuivas kohas, mis ei külmu.
- Puhasta toode.
- Vaheta kahjustatud osad välja või remondi neid.
- Kata toode õige kaitsekattega, mis hoiab tootest eemal niiskuse.
- Transportimisel kinnita toode kindlalt.

Tehnilised andmed

	333R Mark II
Mootor	
Silindrimaht, cm ³	32,6
Pöörlemiskiirus tühikäigul, p/min	3000±300
Soovituslik suurim pöörde arv, p/min	9100
Väljuva võlli pöörlemiskiirus, p/m	6700
Mootori max võimsus ISO 8893 järgi, kW/hj @ p/min	1,0/1,3 @ 7000
Kütuse-/määrimissüsteem	
Süüteküüнал	NGK BPMR7A/HQT-1
Elektroodide vahe, mm	0,6–0,7
Kütuse-/määrimissüsteem	
Kütusepaagi maht, l/cm ³	1,1/1100
Mass	
Kaal, kg	7,2
Müraemissioon³⁴	
Helitugevuse tase, dB(A)	106,9
Müravõimsustase, garanteeritud L _{WA} dB(A)	108
Müratase³⁵	
Võrdväärne helirõhutase kasutaja kõrva juures, dB(A):	
Paigaldatud trimmipeaga	96,9
Vibratsioonitase³⁶	
Ekvivalentse vibratsioonitasemed, a _{hv,eq}	

³⁴ Müraemissioon ümbritsevasse keskkonda, mõõdetud helivõimsuse tasemena (L_{WA}) vastavalt EÜ direktiivile 2000/14/EÜ. Seadme antud müratase mõõdeti enim müra tekitava originaalõikeosa kasutamisel. Erinevus garanteeritud ja mõõdetud helivõimsustaseme vahel seisneb selles, et direktiivi 2000/14/EÜ alusel hõlmab garanteeritud helivõimsustase ka mõõtmistulemuste dispersiooni ja kõrvalekaldeid sama mudeli erinevate seadmete vahel.

³⁵ Seadme ekvivalentse helirõhutaseme kohta toodud andmete tüüpiline statistiline dispersioon (standardhälve) on 2,5 dB(A).

³⁶ Ekvivalentse vibratsioonitaseme kohta toodud andmete tüüpiline statistiline dispersioon (standardhälve) on 1,5 m/s².

	333R Mark II
Paigaldatud trimmipeaga, vasaku/parema käepidemega, m/s ²	6,1/6,2

Lisavarustus

333R Mark II		
Heakskidetud lisavarustus	Tüüp	Lõikeosa kaitse
Rohutera/ rohunuga	Multi 330-2 (Ø 330, 2 hammast)	593 70 66-01
	Multi 255-3 (Ø 255, 3 hammast)	593 70 66-01
	Grass 275-4 (Ø 275, 4 hammast)	593 70 66-01
	Grass 255-4 1" (Ø 255 4 hammast)	593 70 66-01
Trimmipea	593707601	593 70 66-01
Tugikuppel	Kinnitatud	-

EÜ vastavusdeklaratsioon

EÜ vastavusdeklaratsioon

Väljastaja nimi: Husqvarna AB, SE-561 82 Huskvarna,
Rootsi, tel: +46 3614 6500.

Husqvarna AB kannab ainuvastutust käesoleva avalduse objekti eest: bensiinimootoriga trimmer ja/või võsalõikur, platvorm(id) GZ32B mudeli(te)l **Husqvarna 333R Mark II**, alates 2019. aasta seerianumbritest. Platvormi- ja mudelinumber on märgitud selgelt andmeplaadile koos aastaarvu ja sellele järgneva seerianumbriga.

Ülalkirjeldatud avalduse objekt vastab järgmistes nõukogu direktiivides toodud nõuetele:

- **2006/42/EÜ** (17. mai 2006), masinadirektiiv;
- **2014/30/EL** (26. veebruar 2014), elektromagnetilise ühilduvuse direktiiv;
- **2000/14/EÜ** (8. mai 2000), müradirektiiv;
- **2011/65/EL** (8. juuni 2011), teatavate ohtlike ainete kasutamise piiramise direktiiv.

Vastavalt lisale V on deklareeritud helitaseme väärtused esitatud kasutusjuhendi tehniliste andmete lehel.

Rakendatud on järgmisi standardeid:

EN ISO 11806-1:2011, EN ISO 14982:2009, EN ISO 12100:2010, EN IEC 63000:2018

TÜV Rheinland LGA Products GmbH, Tillystrasse 2, D-90431 Nuernberg, Saksamaa, 0197, on teostanud Husqvarna AB tellimusel vabatahtliku ekspertiisi ja väljastanud vastavussertifikaadi AM 50447165 vastavalt EÜ Nõukogu masinadirektiivile 2006/42/EÜ. Sertifikaat kehtib kõikidele tootel viidatud tootmiskohtadele ja päritoluriikidele. Komplekti kuuluv murutrimmer ja/või võsalõikur vastab näidisele, mis läbis ekspertiisi.

Husqvarna AB, Huskvarna, Rootsi, 2019-09-16



Pär Martinsson, arendusdirektor (Husqvarna AB volitatud esindaja ja tehnilise dokumentatsiooni vastutav juht)

Saturs

levads.....	206	Problēmu novēršana.....	218
Drošība.....	207	Pārvadāšana un uzglabāšana.....	219
Montāža.....	211	Tehniskie dati.....	219
Lietošana.....	213	Piederumi.....	221
Apkope.....	216	EK atbilstības deklarācija.....	222

levads

Izstrādājuma apraksts

Šis izstrādājums ir zāles trimmeris/krūmgriezis ar iekšdedzes dzinēju.

Mēs nepārtraukti strādājam, lai uzlabotu jūsu drošību un efektivitāti, darbojoties ar šo ierīci. Lai iegūtu plašāku informāciju, sazinieties ar apkopes sniedzēju.

Paredzētā lietošana

Izmantojiet izstrādājumu ar zāles asmeni vai trimera galvu, lai grieztu dažāda veida veģetāciju. Neizmantojiet

Izstrādājuma pārskats

(Att. 1)

1. Smērvielu uzpildes vāciņš, koniskais zobrats
2. Koniskais zobrats
3. Griešanas ierīces aizsargs
4. Kāts
5. Rokturis
6. Starta droseles poga
7. Apturēšanas slēdzis
8. Droseles mēlīte
9. Droseles mēlītes bloķētājs
10. Roktura skava
11. Uzkaibes cilpa
12. Sajūga vāks
13. Aizdedzes sveces uzmava un aizdedzes svece
14. Atgaisošanas sūkņa balons
15. Degvielas tvertne
16. Slāpētāja apvalks
17. Cilindra pārsegs
18. Gaisa filtra vāks
19. Gaisa vārsta vadība
20. Startera auklas rokturis
21. Fiksācijas tapa
22. Sešstūra atslēga
23. Uzgriežņu atslēga
24. Ārējā galatslēga
25. Trimmera galva
26. Lietotāja rokasgrāmata

izstrādājumu citiem uzdevumiem, izņemot zāles apgriešanu un pļaušanu. Izmantojiet zāles asmeni vai trimmera galvu, lai pļautu zāli.

Piezīme: Uz lietošanu var attiekties valsts vai vietējie noteikumi. Ievērojiet norādītos noteikumus.

27. Piedziņas disks
28. Stiprinājuma sikсна (drošības josta)
29. Pretuzgrieznis
30. Balsta uzlika
31. Balsta atloks

Simboli uz izstrādājuma

- (Att. 2) **BRĪDINĀJUMS!** Šis izstrādājums ir bīstams. Tas var izraisīt traumas vai nāvi operatoram vai blakus stāvošām personām, ja izstrādājums netiek lietots uzmanīgi un pareizi. Lai novērstu traumas operatoram vai blakus stāvošām personām, izlasiet un ievērojiet visas drošības instrukcijas lietošanas rokasgrāmatā.
- (Att. 3) Lūdzu, rūpīgi izlasiet šo lietošanas rokasgrāmatu un pirms izstrādājuma lietošanas pārlicinieties, vai izprotat instrukcijas.
- (Att. 4) Šis izstrādājums atbilst spēkā esošajām EK direktīvām.
- (Att. 5) Izmantojiet aizsargķiveri vietās, kur jums var uzkrīst priekšmeti. Izmantojiet apstiprinātus dzirdes aizsarglīdzekļus. Izmantojiet apstiprinātus acu aizsarglīdzekļus.
- (Att. 6) Izmantojiet apstiprinātus aizsargcimdus.

- (Att. 7) Velciet darba apavus ar neslidošām zolēm.
- (Att. 8) Izstrādājums var izsviest objektus, kas var radīt traumas.
- (Att. 9) Dzenamās vārpstas maksimālais ātrums.
- (Att. 10) Izstrādājuma lietošanas laikā ievērojiet minimālo attālumu — 15 m (50 pēdas) — no cilvēkiem un dzīvniekiem.
- (Att. 11) Pastāv asmens atsitiena risks, ja griešanas aprīkojums saskaras ar objektu, kuru tas nevar uzreiz pārgriezīt. Izstrādājums var nogriezt kermeņa daļas. Izstrādājuma lietošanas laikā ievērojiet minimālo attālumu — 15 m (50 pēdas) — no cilvēkiem un dzīvniekiem.
- (Att. 12) Gaisa izspiešanas pūslītis.
- (Att. 13) Gaisa vārsta aizvēršanas virziens.
- (Att. 14) Gaisa vārsta atvēršanas virziens.
- (Att. 15) Trokšņa izplūde vidē atbilstoši Eiropas Direktīvai 2000/14/EK un Jaundienvidvelas tiesību aktam "Darba vides aizsardzības (trokšņa kontroles) regula (2017)". Trokšņa izplūdes dati ir atrodami uz iekārtas etiķetes un nodaļā *Tehniskie dati*

yyyywwxxx Datu plāksnītē ir norādīts sērijas numurs.
 xx yyyy ir ražošanas gads, ww ir ražošanas nedeļa.

Piezīme: Pārējie uz izstrādājuma norādītie simboli/uzlīmes attiecas uz citu tirdzniecības nozaru sertifikācijas prasībām.

Euro V emisija



BRĪDINĀJUMS: Motora atvēršana anulē šī ķēdes zāģa ES tipa apstiprinājumu.

Atbildība par izstrādājuma kvalitāti

Saskaņā ar likumiem par izstrādājuma kvalitāti mēs neuzņemamies atbildību par bojājumiem, ko radījis mūsu izstrādājums, ja:

- ir veikts nepareizs izstrādājuma remonts;
- izstrādājuma remonts ir veikts, izmantojot detaļas, ko nav nodrošinājis vai apstiprinājis ražotājs;
- izstrādājumam tiek pievienots piederums, ko nav nodrošinājis vai apstiprinājis ražotājs;
- izstrādājuma remonts nav veikts pilnvarotā remontdarbnīcā vai pie pilnvarota speciālista.

Drošība

Drošības definīcijas

Tālāk sniegtās definīcijas norāda katra signālvārda nozīmīguma līmeni.



BRĪDINĀJUMS: Traumas.



IEVĒROJIET: Izstrādājuma bojājumi.

Piezīme: Šī informācija atvieglo izstrādājuma lietošanu.

Vispārīgi norādījumi par drošību



BRĪDINĀJUMS: Pirms sākat lietot izstrādājumu, izlasiet tālāk izklāstītās brīdinājuma instrukcijas.

- Lietojiet izstrādājumu pareizi. Nepareiza lietošana var radīt smagas vai nāvējošas traumas. Izmantojiet izstrādājumu tikai šajā rokasgrāmatā aprakstītajiem darbiem. Nelietojiet izstrādājumu citiem uzdevumiem.
- Ievērojiet šīs rokasgrāmatas norādījumus. Ievērojiet drošības simbolus un drošības instrukcijas. Ja

operators neievēro norādījumus un simbolus, var tikt radīti aprīkojuma bojājumi, smagas vai nāvējošas traumas.

- Neizmetiet šo rokasgrāmatu. Izmantojiet norādījumus, lai saliktu, lietotu un uzturētu šo izstrādājumu labā stāvoklī. Izmantojiet norādījumus pareizai palīgierīču un piederumu uzstādīšanai. Izmantojiet tikai apstiprinātās palīgierīces un piederumus.
- Nelietojiet bojātu izstrādājumu. Ievērojiet apkopes grafiku. Veiciet tikai tos apkopes darbus, kas aprakstīti šajā rokasgrāmatā. Pārējos apkopes darbus uzticiet pilnvarotam apkopes centram.
- Šī rokasgrāmatā nevar ietvert visas situācijas, kas var rasties, izmantojot šo izstrādājumu. Esiet uzmanīgs un saprātīgs. Nelietojiet pūtēju un neveiciet tā apkopi, ja neesat drošs par radušos situāciju. Sazinieties ar izstrādājuma speciālistu, izplatītāju, apkopes pārstāvi vai pilnvarotu apkopes centru, lai saņemtu papildinformāciju.
- Pirms izstrādājuma montāžas, novietošanas uzglabāšanā vai apkopes veikšanas atvienojiet aizdedzes sveces kabeli.
- Neizmantojiet izstrādājumu, ja tā sākotnējā specifikācija ir mainīta. Nemainiet izstrādājuma detaļas bez ražotāja apstiprinājuma. Lietojiet tikai ražotāja apstiprinātās rezerves daļas. Veicot nepareizu apkopi, var tikt radītas smagas vai nāvējošas traumas.

- Neieelpojiet dzinēja radītos izgarojumus. Ilgstoša dzinēja izplūdes gāzu ieelpošana var apdraudēt veselību.
- Nelietojiet izstrādājumu telpās vai ugunsnedrošu materiālu tuvumā. Izplūdes gāzes ir karstas un var saturēt dzirksteli, kas var izraisīt aizdegšanos. Nepietiekama gaisa plūsma var izraisīt savainojumus vai nāvi, nosmokot vai saindējoties ar oglekļa monoksīdu (tvana gāzi).
- Produkta lietošanas laikā tā dzinējs rada elektromagnētisko lauku. Elektromagnētiskais lauks var radīt medicīnisko implantātu bojājumus. Pirms izmantot izstrādājumu, sazinieties ar ārstu vai medicīniskā implantāta ražotāju.
- Neļaujiet bērniem lietot šo izstrādājumu. Neļaujiet izstrādājumu lietot personai, kas nav iepazinusies ar lietošanas norādījumiem.
- Ja izstrādājumu izmanto persona ar samazinātām fiziskajām vai garīgajām spējām, vienmēr uzraugiet šo personu. Tuvumā vienmēr jābūt pieaugušajam.
- Ieslēdziet izstrādājumu vietā, kurai nevar piekļūt bērni un nepiederošas personas.
- Izstrādājums var izsviest objektus un radīt traumas. Ievērojiet drošības instrukcijas, lai samazinātu smagu vai nāvējošu traumu gūšanas risku.
- Neatstājiet izstrādājumu, kad darbojas tā dzinējs.
- Izstrādājuma lietotājs ir atbildīgs par radušos negadījumu.
- Pirms izstrādājuma lietošanas pārliecinieties, vai tā detaļas nav bojātas.
- Pirms pūtēja lietošanas pārliecinieties, vai atrodaties vismaz 15 m (50 pēdu) attālumā no citām personām vai dzīvniekiem. Noskaidrojiet, vai apkārtējie zina, ka lietos pūtēju.
- Ievērojiet valsts vai vietējos likumus. Tie var neļaut vai ierobežot izstrādājuma lietošanu noteiktos apstākļos.
- Neizmantojiet šo izstrādājumu, ja esat noguris vai lietojis alkoholu, narkotikas vai medikamentus. Šīs vielas var ietekmēt jūsu redzi, modrību, koordināciju vai spriestspēju.

Darba drošības instrukcijas

- Pirms izstrādājuma lietošanas pārliecinieties, vai tas ir pilnībā samontēts.
- Pirms sākt darbu, pārvietojiet trimeri 3 m (10 pēdu) attālumā no vietas, kur veicat degvielas tvertnes uzpildi. Novietojiet izstrādājumu uz līdzenas virsmas. Pārliecinieties, vai griešanas ierīce nepieskaras zemei vai citiem priekšmetiem.
- Izstrādājums var izsviest objektus, kas var radīt acu traumas. Lietojot izstrādājumu, vienmēr izmantojiet atbilstošus acu aizsarglīdzekļus.
- Esiet uzmanīgs, jo darba laikā, jums nezīnot, izstrādājuma tuvumā var nokļūt bērni.
- Nelietojiet izstrādājumu, ja darba zonā atrodas citas personas. Pārtrauciet lietot izstrādājumu, ja darba zonā ienāk cita persona.

- Nezaudējiet vadību pār izstrādājumu.
- Neizmantojiet izstrādājumu, ja jums nebūs, kas sniedz palīdzību, kad rodas negadījums. Pirms izstrādājuma lietošanas vienmēr pārliecinieties, vai citi zina, ka jūs to lietošit.
- Negrieziet, turot izstrādājumu, pirms tam nepārliecinoties, ka citas personas vai dzīvnieki atrodas drošā attālumā.
- Pirms darba sākšanas novāciet visus nevēlamos materiālus no darba zonas. Ja griešanas ierīce atsitas pret objektu, tas var tikt izsviests, radot traumas vai bojājumus. Nevēlami materiāli var aptīties ap griešanas ierīci un radīt bojājumus.
- Neizmantojiet izstrādājumu sliktos laika apstākļos (migla, lietus, stiprs vējš, negaisa iespējamība vai līdzīgos laika apstākļos). Sliktos laika apstākļos var rasties bīstami darba apstākļi (piemēram, slidenas virsmas).
- Pārliecinieties, vai varat brīvi kustēties un strādāt stabilā stāvoklī.

(Att. 16)

- Gādājiet, lai jūs nepakristu, lietojot izstrādājumu. Nepieliecieties izstrādājuma lietošanas laikā.
- Vienmēr turiet izstrādājumu ar abām rokām. Turiet izstrādājumu ķermeņa labajā pusē.

(Att. 17)

- Lietojiet izstrādājumu, tā griešanas ierīcei atrodoties zemāk par jūsu jostasvietu.
- Ja dzinēja iedarbināšanas laikā gaisa vārsta vadība atrodas gaisa vārsta pozīcijā, griešanas ierīce sāks griezties.
- Pēc dzinēja apturēšanas nepieskarieties koniskajam zobratam. Pēc dzinēja apturēšanas koniskais zobrats ir karsts. Karsti objekti var radīt apdegumus.
- Pirms izstrādājuma pārvietošanas izslēdziet dzinēju.
- Nenolieciet izstrādājumu zemē, kad tā dzinējs darbojas.
- Pirms nevēlamu materiālu noņemšanas no izstrādājuma apturiet dzinēju un uzgaidiet, līdz griešanas ierīce apstājas. Ļaujiet griešanas ierīcei apstāties, pirms jūs vai cita persona noņemat nogrieztu materiālu.

Individuālie aizsarglīdzekļi



BRĪDINĀJUMS: Pirms sākat lietot izstrādājumu, izlasiet tālāk izklāstītās brīdinājuma instrukcijas.

- Lietojot izstrādājumu, vienmēr izmantojiet atbilstošu individuālais drošības aprīkojumu. Individuālais drošības aprīkojums neizslēdz traumu risku. Individuālais drošības aprīkojums samazina negadījuma rezultātā radušos traumu smagumu.
- Strādājot ar ierīci, vienmēr izmantojiet atbilstošus acu aizsarglīdzekļus.
- Nelietojiet ierīci, ja kājas ir basas vai ieaugas vaļējos apavos. Vienmēr lietojiet darba apavus ar neslīdošām zolēm.

- Uzvelciet izturīgas garās bikses.
- Ja nepieciešams, izmantojiet atbilstošus aizsargcimdus.
- Ja pastāv iespēja, ka uz galvas var krist objekti, izmantojiet ķiveri.
- Lietojot izstrādājumu, vienmēr izmantojiet atbilstošus ausu aizsarglīdzekļus. Ilgstošs troksnis var izraisīt dzirdes zudumu.
- Pārbaudiet, vai tuvumā atrodas pirmās palīdzības sniegšanas komplekts.

Izstrādājuma aizsargierīces

- Regulāri veiciet izstrādājuma apkopi.
 - Tiek pagarināts izstrādājuma darbmūžs.
 - Tiek samazināts negadījumu risks.

Ļaujiet pilnvarotam izplatītājam vai pilnvarotam apkopes centram regulāri pārbaudīt izstrādājumu, lai veiktu regulēšanu vai remontu.

- Neizmantojiet izstrādājumu, ja ir bojāts drošības aprīkojums. Ja izstrādājums ir bojāts, sazinieties ar pilnvarotu apkopes centru.

Droseles mēlītes bloķētājs

Droseles mēlītes bloķētājs (A) novērš nejašu droseles mēlītes darbināšanu (B). Nospiediet droseles mēlītes bloķētāju (A), lai atbrīvotu droseles mēlīti (B). Atlaižot rokturi, droseles mēlītes bloķētājs (A) un droseles mēlīte (B) atgriežas sākotnējā pozīcijā. (Att. 18)

Šo kustību kontrolē divas izolētas atgriezes atsperes. Tas nozīmē, ka droseles mēlīte (B) ir automātiski nobloķēta tukšgaitas pozīcijā.

1. Pārļiecinieties, vai, atlaižot droseles mēlītes bloķētāju (A), droseles mēlīte (B) tiek fiksēta tukšgaitas pozīcijā.
2. Nospiediet droseles mēlītes bloķētāju (A) un pārbaudiet, vai pēc atlaišanas tas atgriežas sākotnējā stāvoklī.
3. Nospiediet droseles mēlīti (B) un pārbaudiet, vai pēc atlaišanas tas atgriežas sākotnējā stāvoklī.

Iedarbiniet dzinēju un pilnībā atveriet droseli. Atlaidiet droseles mēlīti (B) un pārbaudiet, vai griešanas ierīce apstājas. Ja, droselei esot tukšgaitas stāvoklī, griešanas ierīce griežas, pārbaudiet karburatora tukšgaitas regulēšanas skrūvi.

Apturēšanas slēdzis

Iedarbiniet dzinēju. Pārļiecinieties, vai, pārslēdzot apturēšanas slēdzi apturēšanas stāvoklī, dzinējs apstājas.

(Att. 19)

Griešanas ierīces aizsargs



BRĪDINĀJUMS: Nelietojiet griešanas ierīci, ja nav uzstādīts apstiprināts aizsargs. Ja ir uzstādīts nepiemērots vai bojāts aizsargs, var rasties traumas cilvēkiem.

Griešanas ierīces aizsargs neļauj vaļīgus objektus izsviest operatora virzienā. Pārbaudiet, vai griešanas ierīces aizsargs nav bojāts un bojājumu gadījumā nomainiet aizsargu. Griešanas ierīcei izmantojiet tikai apstiprinātu aizsargu.

(Att. 20)

Ātrās atvienošanas mehānisma pārbaude



BRĪDINĀJUMS: Nelietojiet uz kabī ar bojātu ātrās atvienošanas mehānismu.

Ātrās atvienošanas mehānisms ļauj operatoram ātri noņemt izstrādājumu no uzkabes, ja rodas ārkārtas situācija.

1. Apstādiniet dzinēju.
2. Visuāli pārbaudiet, vai nav bojājumu, piemēram, plaisu.
3. Atvienojiet un piestipriniet ātrās atvienošanas mehānismu, lai pārbaudītu, vai tas darbojas pareizi. (Att. 21)

Trokšņa slāpētājs

(Att. 22)

Trokšņa slāpētājs mazina troksni līdz minimālam līmenim un novirza dzinēja izplūdes gāzes projām no operatora.

- Neizmantojiet dzinēju, kura trokšņa slāpētājs ir bojāts. Bojāts trokšņa slāpētājs palielina trokšņa līmeni un aizdegšanās risku. Turiet tuvumā ugunsdzēsamo aparātu.
- Regulāri pārbaudiet izstrādājumam pievienoto trokšņa slāpētāju.
- Nepieskarieties dzinējam vai trokšņa slāpētājam, kad dzinējs darbojas. Nepieskarieties dzinējam vai trokšņa slāpētājam vēl brīdi pēc dzinēja apturēšanas. Karstas virsmas var izraisīt traumas.
- Karsts trokšņa slāpētājs var izraisīt aizdegšanos. Esiet uzmanīgs, ja izmantojat izstrādājumu uzliesmojošu šķidrums vai tvaiku tuvumā.
- Nepieskarieties trokšņa slāpētāja detaļām, ja trokšņa slāpētājs ir bojāts. Detaļas var saturēt kancerogēnas ķīmikālijas.

Pretuzgriežņa piestiprināšana un noņemšana



BRĪDINĀJUMS: Apturiet dzinēju, izmantojiet aizsargcimdus un esiet piesardzīgs,

rīkojoties ar griešanas ierīces asajām malām.

Pretuzgriezni izmanto dažādu veidu griešanas ierīču piestiprināšanai. Pretuzgriežņim ir kreisās puses vītne.

- Lai piestiprinātu, pievelciet pretuzgriezni pretēji griešanas ierīces griešanās virzienam.
- Lai noņemtu pretuzgriezni, atskrūvējiet to griešanas ierīces rotēšanas virzienā.
- Lai atskrūvētu vai pievilktu pretuzgriezni, izmantojiet mucīņu atslēgu ar garu kātu. Bulta attēlā rāda laukumu, kurā varat darboties ar mucīņu atslēgu. (Att. 23)



BRĪDINĀJUMS: Atskrūvējot un pievelkot pretuzgriezni, pastāv risks savainoties ar asmeni. Veicot šīs darbības, vienmēr pārliecinieties, vai asmens aizsargs pasargā no rokas savainošanas.

Piezīme: Pārliecinieties, ka pretuzgriezni nevar pagriezt ar pirkstiem. Nomainiet pretuzgriezni, ja neilona oderējuma pretestība nav vismaz 1,5 Nm. Pretuzgriezņi ir jānomaina, kad tas ir lietots apmēram 10 reizes.

Griešanas ierīce

Izvēlieties un apkopiet griešanas aprīkojumu, lai:

- panāktu maksimāla griešanas efektivitāti;
- palielinātu griešanas aprīkojuma darbību.
- levērojiet slāpētāja pārbaudes, apkopes un servisa instrukcijas.
- Griešanas aprīkojumam vienmēr izmantojiet tikai apstiprinātu aizsargu. Skatiet tehniskos datus.



BRĪDINĀJUMS: Griešanas aprīkojumu lietot tikai komplektā ar mūsu ieteiktu aizsargaprīkojumu! Skatiet sadaļu Tehniskie dati. Lai pareizi uzlīta trimmera auklu un izvēlētos pareizu tās diametru, skatiet griešanas ierīcei pievienotos norādījumus.



BRĪDINĀJUMS: Bojāta griešanas ierīce var palielināt negadījumu rašanās risku.



BRĪDINĀJUMS: Vienmēr apturiet motoru, pirms sākat rīkoties ar kādu griešanas aprīkojumu. Tas var turpināt griezties arī pēc tam, kad drosele ir atlaista. Pārliecinieties, vai griešanas ierīce ir pilnībā apstājusies, un pirms apkopes atvienojiet aizdedzes sveici uzgali.

Griešanas ierīce

- Izmantojiet asmeņus un zāles nažus, lai pļautu leknu zāli.

(Att. 24)

- Izmantojiet trimmera galvu, lai apgrieztu zāli.

(Att. 25)

- Nepareizi uzasināts vai bojāts asmens palielina nelaimīgas gadījumu risku. Asmens zobiem ir jābūt pareizi uzasinātiem. Ievērojiet norādījumus un izmantojiet ieteikto vīles šablonu.
- Pārbaudiet, vai griešanas ierīce nav bojāta vai iekļūst. Nomainiet bojātu griešanas ierīci.
- Griešanas ierīci lietojiet tikai kopā ar ieteiktajiem aizsargiem. Skatiet: *Piederumi lpp. 221*.

Trimeras galva



BRĪDINĀJUMS: Obligāti pārliecinieties, vai trimera aukla ir stingri un vienmērīgi uzlīta uz spoles, lai novērstu kaitīgas vibrācijas.

(Att. 26)

- Lietojiet tikai ieteiktās trimera galvas un trimera auklas.
- Lietojiet tikai ieteiktās griešanas ierīces.
- Mazāka izmēra iekārtām ir nepieciešamas mazas trimera galvas un otrādi.
- Svarīgs ir auklas garums. Garākai auklai ir nepieciešama lielāka motora jauda nekā īsai tāda paša diametra auklai.
- Pārliecinieties, vai uz trimera aizsarga piestiprinātais griezējs nav bojāts. Tas sagriež auklu pareizajā garumā.
- Pirms lietošanas uz dažām dienām iemērciet trimera auklu ūdenī, lai paildinātu tās darbību.

Zāles asmeņi un zāles griezēji

- Izmantojiet izstrādājumu ar apstiprinātu zāles asmeni. Nelietojiet zāles asmeni, ja nav pareizi uzstādītas visas nepieciešamās detaļas. Pārliecinieties, vai uzstādīšana ir veikta pareizi un tīkšas izmantotas atbilstošas detaļas. Nepiemērota uzstādīšana var izraisīt asmens atdalīšanos un radīt smagu traumu lietotājam vai citiem tuvumā esošiem cilvēkiem.
- Rīkojoties ar asmeni un to apkopjot, uzvelciet aizsargcimdus.
- Izmantojiet galvas aizsarglīdzekļus, lietojot izstrādājumu ar zāles asmeni.
- Zāles asmeņi un zāles griezēji ir paredzēti rupjas zāles griešanai.
- Zāles asmens var radīt traumu, tam turpinot griezties pēc dzinēja apturēšanas vai droseles mēlītes atlaišanas. Pirms veikt apkopi, pārbaudiet, vai zāles asmens ir pilnībā apstājisies.
- Apturiet dzinēju, pirms sākat rīkoties ar griešanas ierīci. Pārliecinieties, vai griešanas ierīce ir pilnībā apstājusies. Atvienojiet vadu no aizdedzes sveices.
- Izmantojiet tikai apstiprinātu griešanas ierīci vai pareizi uzasinātu asmeni.
- Asmens zobiem ir jābūt pareizi uzasinātiem!

- Neizmantojiet bojātu griešanas ierīci.
- Transportējot vai uzglabājot izstrādājumu, piespīriniet zāles asmenim transportēšanas aizsargu.

Asmens atsitieni

- Asmens grūdiens ir pēkšņa izstrādājuma kustība uz sāniem, uz priekšu vai atpakaļ. Asmens grūdiens rodas tad, ja zāles asmens trāpa objektam, ko nevar pārgriezt. Vietās, kur nav viegli redzēt griežamo materiālu, asmens grūdienu iespējamība palielinās.
- Kad rodas asmens grūdiens, pastāv draudi, ka izstrādājums vai lietotājs tiks izsists no pareizā darba stāvokļa. Asmens, kas kustas, var trāpīt tuvumā esošiem cilvēkiem, radot traumas.
- Ja asmens ir saliecies, saplaisājis vai bojāts, izmetiet to.
- Lietojiet asu asmeni. Ja asmens nav ass, pastāv lielāka asmens grūdienu iespēja.

Drošības norādījumi, rīkojoties ar degvielu

- Nelietojiet izstrādājumu, ja uz tā ir degviela vai dzinēja eļļa. Noīriet nevēlamo degvielu/eļļu un ļaujiet izstrādājumam nožūt. Noīriet no izstrādājuma nevēlamo degvielu.
- Ja degviela ir nokļuvusi uz apģērba, nekavējoties pārgērbieties.
- Neļaujiet degvielai nonākt uz ķermeņa, jo tā var izraisīt savainojumus. Ja degviela ir nonākusi uz ķermeņa, izmantojiet ziepes un ūdeni, lai to nomazgātu.
- Neiedarbiniet dzinēju, ja uz izstrādājuma vai jūsu ķermeņa ir izlījusi eļļa vai degviela.
- Nelietojiet izstrādājumu, ja dzinējā ir sūce. Regulāri pārbaudiet, vai dzinējam nav radusies sūce.
- Rīkojoties ar degvielu, esiet uzmanīgs. Degviela ir viegli uzliesmojoša, tās tvaiki ir sprādzienbīstami, un var izraisīt savainojumus vai nāvi.
- Neieelpojiet degvielas tvaikus, jo tie var izraisīt savainojumus. Pārliecinieties, vai gaisa plūsma ir pietiekama.

- Nesmēķējiet degvielas vai dzinēja tuvumā.
- Nenovietojiet siltus objektus degvielas vai dzinēja tuvumā.
- Nepievienojiet degvielu dzinēja darbības laikā.
- Pirms degvielas uzpildes pārliecinieties, vai dzinējs ir atdzisis.
- Pirms uzpildes lēni atveriet degvielas tvertnes vāciņu un uzmanīgi izlaidiet spiedienu.
- Neveiciet dzinēja degvielas uzpildi telpās. Nepietiekama gaisa plūsma var izraisīt savainojumus vai nāvi, nosmokot vai saindējoties ar oglekļa monoksīdu (tvana gāzi).
- Rūpīgi pievelciet degvielas tvertnes vāciņu, lai neizraisītu aizdegšanos.
- Pirms iedarbināšanas pārvietojiet izstrādājumu vismaz 3 m (10 pēdu attālumā) no vietas, kur veicat uzpildi.
- Nelejiet degvielas tvertnē pārāk daudz degvielas.
- Pārliecinieties, vai, pārvietojot izstrādājumu vai degvielas tvertni, nerodas sūce.
- Nenovietojiet izstrādājumu vai degvielas tvertni vietā, kur ir atklāta uguns, dzirksteles vai signāllampiņas. Pārliecinieties, vai uzglabāšanas vietā nav atklāta uguns.
- Degvielas pārvietošanai un uzglabāšanai izmantojiet tikai tam paredzētas tvertnes.
- Pirms ilgstošas uzglabāšanas iztukšojiet degvielas tvertni. Ievērojiet vietējos noteikumus par atbrīvošanos no degvielas.
- Pirms ilgstošas uzglabāšanas noīriet izstrādājumu.
- Pirms izstrādājuma novietošanas glabāšanā izņemiet aizdedzes sveci, lai nodrošinātu, ka dzinējs nejauci neieslēdzas.

Norādījumi par drošu apkopi

- Ja nevarat pielāgot brīvgaitas apgriezību skaitu, lai apturētu griešanas ierīces darbību, sazinieties ar apkopes centru. Nelietojiet produktu, kamēr tas nav precīzi noregulēts vai saremontēts.

Montāža



BRĪDINĀJUMS: Pirms izstrādājuma montāžas iepazīstieties ar drošības norādījumiem.

Galvenā bloka uzstādīšana

1. Pievienojiet dzinēju (A) caurulei (B) ar četrām skrūvēm (C). (Att. 27)

Roktura un droseles uzstādīšana

1. Uzstādiet rokturi roktura skavā uz stieņa. (Att. 28)

2. Uzstādiet roktura skavas augšējo daļu uz roktura. Pārliecinieties, ka skava ir uzstādīta uz roktura rievotās daļas. Skatiet attēlu.
3. Uzlieciet uzkabī un iekariet izstrādājumu no stiprinājuma āķa.
4. Veiciet pēdējo regulēšanu, lai pārliecinātos, ka izstrādājums, karājoties no uzkabes, ir ērtā pozīcijā. (Att. 29)
5. Pievelciet skrūves.

Droseles kabeļa un apturēšanas slēdža vadu pievienošana

1. Noņemiet gaisa filtra pārsegu.
2. Uzstādiēt droseles kabeli (A) caur karburatora kronšteinu (B). (Att. 30)
3. Pilnībā pagrieziet kabeļa regulatora uznavu (C) karburatora kronšteinā.
4. Uzlieciet uz karburatora spraugas ieliktni (D). Šajā brīdī kabeļa uzgaļa (F) samazinātā atvere (E) ir atvērta no kabeļa regulatora uznavas (C). (Att. 31)
5. Grieziet karburatora droseles kloķi un pārvietojiet droseles kabeli (A) cauri spraugai spraugas ieliktnī.
6. Pārliedcinieties, ka kabeļa uzgalis (F) iekrīt samazinātajā atverē.
7. Dažas reizes darbiniet droseles mēlīti, lai pārliedcinātos, ka tā darbojas pareizi.
8. Noregulējiet kabeļa regulatora uznavu (C).
 - a) Pārliedcinieties, ka aizturis uz karburatora droseles kloķis pareizi pieskaras droseles aizturim.
 - b) Pārliedcinieties, ka, pilnībā nospiežot droseles mēlīti, kabeļa pozīcija saglabājas 1–2 mm attālumā starp kabeļa uzgali (F) un spraugas ieliktni. (Att. 32)
9. Kad droseles kabelis (A) ir pareizi noregulēts, pievelciet pretuzgriezni (G).
10. Savienojiet apturēšanas slēdža vadus (H) ar savienotājiem no dzinēja. (Att. 33)
11. Uzstādiēt gaisa filtra pārsegu.

Asmens aizsarga un zāles asmens uzstādišana



IEVĒROJIET: Izmantojiet asmeņiem tikai apstiprinātu aizsargu. Skatiet: *Piederumi lpp. 221.*

1. Piestipriniet asmens aizsargu/griešanas ierīces aizsargu (A) pie stieņa un nostipriniet ar skrūvi (L). (Att. 34)
2. Uz dzenamās vārpstas uzstādiēt piedziņas disku (B).
3. Grieziet dzenamo vārpstu, līdz viena no piedziņas diska atverēm salāgojas ar atbilstošo atveri zobratu korpusā.
4. Lai fiksētu vārpstu, ievietojiet atverē fiksācijas tapu (C).
5. Uzlieciet uz dzenamās vārpstas asmeni (D), balsta atloku (G) un balsta uzliku (F).
6. Uzlieciet balsta uzliku (F) uz dzenamās vārpstas ar neļidzeno pusi pret asmeni.
7. Uzlieciet uzgriezni (E). Turiet uzgriežņatslēgas rokturi iespējami tuvu asmens aizsargam. Lai pievilktu uzgriezni, uzgriežņatslēga jāgriež rotācijai

pretējā virzienā. Uzgrieznis ir jāpievelk ar griezes momentu 35–50 Nm (3,5–5 kpm). (Att. 35)

Piezīme: Kreisās puses vītne.

Asmeņu un trimera galvu uzstādišana



BRĪDINĀJUMS: Izmantojiet tikai apstiprinātu asmeņu aizsargu. Skatiet šeit: *page*. Bojāts aizsargs var radīt traumu.



BRĪDINĀJUMS: Lietojot trimeri ar zāles asmeni, vispirms uzstādiēt pareizo roktura stieni, asmens aizsargu un uzlieciet uzskabi.



BRĪDINĀJUMS: Ja asmeņi nav uzstādiēti pareizi, var tikt gūta trauma.

1. Pārliedcinieties, vai piedziņas diska/balsta atloka paceltā daļa pareizi saķeras ar asmens centrālo atveri.
2. Uzstādiēt asmeņus. (Att. 36)

Kronšteina uzstādišana uz griešanas ierīces aizsarga

1. Uzstādiēt kronšteinu (B) uz griešanas ierīces aizsarga (A). (Att. 37)
2. Ievietojiet skrūvi (C).

Trimmera aizsarga un trimmera galvas piestiprināšana

1. Piestipriniet aizsargu (A) pie stieņa ar skrūvēm (L). Pārliedcinieties, vai izmantojot trimmera galvai piemērotu aizsargu. (Att. 38)
2. Piestipriniet piedziņas disku (B) un balsta atloku (G) dzenamajai vārpstai. (Att. 39)
3. Grieziet dzenamo vārpstu, līdz piedziņas diska atvere salāgojas ar atveri zobratu korpusā.
4. Lai fiksētu vārpstu, ievietojiet atverē fiksācijas tapu (C).
5. Grieziet trimmera galvu (H) pretēji pulksteņrādītāju kustības virzienam. (Att. 40)
6. Lai nomontētu, veiciet pretēju procedūru.

Transportēšanas aizsarga uzstādišana

1. Piestipriniet asmenim transportēšanas aizsargus. (Att. 41)

Uzkabes regulēšana



BRĪDINĀJUMS: Izstrādājumam vienmēr jābūt pareizi pievienotam uzskabi. Nelietojiet bojātu uzskabi.

1. Uzlieciet uzskabi.

- Pievienojiet izstrādājumu uz kabeli.
- Noregulējiet uzskabi labākajā darba stāvoklī.
- Noregulējiet sānu siksnas tā, lai izstrādājuma svars balstītos vienādi uz abiem pleciem. (Att. 42)
- Regulējiet uzskabi, līdz griešanas ierīce ir paralēli zemei. (Att. 43)

- Ļaujiet, lai griešanas ierīce viegli atspiežas pret zemi. Noregulējiet uzkabes skavu, lai pareizi līdzsvarotu izstrādājumu. (Att. 44)

Piezīme: Ja izmantojat zāles asmeni, tam ir jābūt līdzsvarotam apmēram 10 cm/4 collu augstumā virs zemes.

Lietošana



BRĪDINĀJUMS: Pirms izstrādājuma lietošanas izlasiet un izprotiet drošības norādījumus.

Degviela

Degvielas izmantošana



IEVĒROJIET: Šim izstrādājumam ir divtaktu dzinējs. Izmantojiet benzīna un divtaktu dzinēja eļļas maisījumu. Pārliecinieties, vai maisījumā ir pareizs daudzums eļļas. Nepareiza benzīna un eļļas proporcija var radīt dzinēja bojājumus.

- Zemas kvalitātes eļļa un augsta eļļas/degvielas attiecība var samazināt katalītisko pārveidotāju darbību.
- Izvēloties eļļu, konsultējieties ar izplatītāju.
- Ja Husqvarna divtaktu dzinēju eļļa nav pieejama, var izmantot citu kvalitatīvu divtaktu dzinēju eļļu, kas paredzēta dzinējiem ar gaisa dzesēšanu. Izvēloties eļļu, sazinieties ar izplatītāju.
- Neizmantojiet divtaktu dzinēju eļļu, kas paredzēta ārējiem dzinējiem ar ūdens dzesēšanu. Divtaktu dzinēju eļļa dažreiz tiek saukta par ārējo dzinēju eļļu.

Benzīns, litri	Eļļa, litri
	2%(50:1)
5	0,1
10	0,2
15	0,3
20	0,4

Benzīns



IEVĒROJIET: Neizmantojiet benzīnu, kura oktānskaitlis ir mazāks par 90 RON (87 AKI). Pretējā gadījumā produkts var tikt bojāts.



IEVĒROJIET: Neizmantojiet benzīns, kurā etanola koncentrācija pārsniedz 10% (E10). Pretējā gadījumā izstrādājums var tikt bojāts.



IEVĒROJIET: Nelietojiet benzīnu ar svina piemaisījumu! Pretējā gadījumā izstrādājums var tikt bojāts.

- Vienmēr izmantojiet nelietotu bezsvina benzīnu ar oktānskaitli, kas nav mazāks par 90 RON (87 AKI) un kura etanola koncentrācija nepārsniedz 10% (E10).
- Ja bieži lietojat izstrādājumu ar ilgstošiem augstiem dzinēja apgriezieniem, izmantojiet benzīnu ar augstāku oktānskaitli.
- Vienmēr izmantojiet labas kvalitātes bezsvina benzīna un eļļas maisījumu.

Divtaktu dzinēja eļļa

- Izmantojiet tikai augstas kvalitātes divtaktu dzinēja eļļu, īpaši HUSQVARNA divtaktu dzinēja eļļu. Izmantojiet tikai eļļu, kas paredzēta dzinējiem ar gaisa dzesēšanu.
- Maisījuma attiecība 50:1 (2%).

Degvielas maisījuma izveide

Piezīme: Degvielas maisījuma izveidei vienmēr izmantojiet tīru degvielas konteineru.

Piezīme: Veidojiet degvielas maisījumu, kas nepieciešams ne vairāk kā 30 dienām.

- Pievienojiet pusi no nepieciešamā benzīna.
- Pievienojiet visu daudzumu eļļas.
- Sakratiet degvielas maisījumu, lai sajauktu sastāvdaļas.
- Pievienojiet atlikušo benzīnu.
- Sakratiet degvielas maisījumu, lai sajauktu sastāvdaļas.
- Uzpildiet degvielas tvertni.

Degvielas pievienošana



BRĪDINĀJUMS: Degvielas tuvumā nesmēķējiet un nenovietojiet karstus objektus. Pirms degvielas pievienošanas apturiet dzinēju un ļaujiet tam dažas minūtes atdzist.



BRĪDINĀJUMS: Kad pievienojat degvielu, lēni atveriet degvielas tvertnes vāciņu, lai samazinātu spiedienu.



BRĪDINĀJUMS: Pēc degvielas pievienošanas rūpīgi pievelciet degvielas tvertnes vāciņu. Pirms dzinēja iedarbināšanas pārvietojiet iekārtu projām no degvielas uzpildes zonas un strāvas avotiem.

- Vienmēr izmantojiet degvielas tvertni ar aizsargvārstu pret pārpūšanu.
- Pārliedzinieties, vai zona ap degvielas tvertnes vāciņu ir tīra. Tvertnes piesārņojums var izraisīt darbības traucējumus.
- Pirms degvielas maisījuma iepildes degvielas tvertnē sakratiet sagatavotās degvielas tvertni.

Ieslēgšana un izslēgšana

Kas jāpārbauda pirms palaides

1. Pārbaudiet izstrādājumu, vai detaļas netrūkst, nav bojātas, vaļīgas vai nolietotas.
2. Pārbaudiet uzgriežņus un skrūves.
3. Pārbaudiet trimmera galvu vai asmeni.
4. Pārbaudiet pretuzgriežni. Pārliedzinieties, vai pretuzgriežņa minimālais fiksēšanas spēks ir 1,5 Nm (1,1 pēda un mārciņu). Pievelciet līdz 35–50 Nm (26–36 pēdam un mārciņu).
5. Pārbaudiet gaisa filtru.
6. Pārbaudiet drosesles mēlītes bloķētāju un drosesles vadību.
7. Pārbaudiet apturēšanas slēdzi.
8. Pārbaudiet, vai izstrādājumam nav degvielas noplūdes.

Auksta dzinēja iedarbināšana



BRĪDINĀJUMS: Pirms izstrādājuma iedarbināšanas uzstādiet pilnu sajūga vāku un stieni. Vaļīgs sajūgs var radīt traumas. Lietojiet cimdus.



BRĪDINĀJUMS: Pārvietojiet izstrādājumu projām no degvielas uzpildes zonas un strāvas avotiem. Novietojiet to uz līdzenas virsmas. Pārliedzinieties, ka neviens priekšmets nepieskaras griešanas ierīcei.



BRĪDINĀJUMS: Pārliedzinieties, ka darba zonā neatrodas nepiederošas personas. Pretējā gadījumā pastāv bīstamu traumu risks. Drošības attālums ir 15 m.

1. Ieslēdziet apturēšanas slēdzi iedarbināšanas stāvoklī.
2. Desmit reizes nospiediet atgaisošanas sūkni. (Att. 45)
3. Pārslēdziet gaisa vārsta vadību gaisa vārsta pozīcijā. (Att. 46)
4. Turiet izstrādājumu pie zemes. Ar labo roku lēni velciet auklu, līdz sajūtat pretesību. Ātri un spēcīgi velciet auklu. Turpiniet, līdz dzirdat, ka iedarbojas dzinējs. (Att. 47)

Plezieme: Netiniet startera auklu ap roku.



IEVĒROJIET: Neizvelciet visu startera auklu. Turiet startera auklas rokturi, kad tas ir pilnībā izvilkts. Neievērojot šos norādījumus, var tikt radīti dzinēja bojājumi.

5. Iestatiet gaisa vārsta vadības elementu darbības stāvoklī, tad velciet startera auklu, līdz dzinējs sāk darboties.
6. Viegli pavelciet drosesles mēlīti un darbiniet mazā ātrumā 60 sekundes.



BRĪDINĀJUMS: Nepieskarieties pārsegam. Tas var apdedzināt ādu un izraisīt elektrošoku, ja ir bojāta aizdedzes sveces uzdeva. Neizmantojiet izstrādājumu ar bojātu aizdedzes sveces uzdevu.

Silta dzinēja iedarbināšana

1. Ieslēdziet apturēšanas slēdzi iedarbināšanas stāvoklī.
2. Desmit reizes nospiediet atgaisošanas sūkni. (Att. 45)
3. Iestatiet gaisa vārsta vadības elementu darbības stāvoklī, tad velciet startera auklu, līdz dzinējs sāk darboties.

Apturēšana

- Nospiediet apturēšanas slēdzi, lai apturētu dzinēju. (Att. 19)

Zāles trimmera darbināšana



IEVĒROJIET: Pirms katras darbības samaziniet motora ātrumu līdz brīvgaitas apgriezīenu skaitam. Ilgstoša darbināšana uz pilnu jaudu bez motora slodzes var radīt motora bojājumus.

Plezieme: Pievienojot jaunu trimmera auklu, nofīriet trimmera galvas pārsegu, lai novērstu vibrāciju. Pārbaudiet pārējās trimmera galvas detaļas un nofīriet, ja nepieciešams.

Vispārīgas darba instrukcijas



BRĪDINĀJUMS: Esiet piesardzīgs, zāgējot koku, kas ir noliekts ar spēku. Tas var atgriezties savā normālajā stāvoklī pirms vai pēc griezuma un trāpīt jums vai izstrādājumam, radot traumas.

- Notīriet atklātu vietu vienā darba zonas malā un sāciet darbu no turienes.
- Pārvietojieties vienmērīgi uz priekšu un atpakaļ pa darba zonu. (Att. 48)
- Virziet izstrādājumu pilnībā pa kreisi un pa labi, lai katrā gājienā notīrītu 4–5 m (13–16 pēdu) platu teritoriju.
- Tīriet 75 m (250 pēdu) garumā, pirms pagriezaties un ejat atpakaļ. Turpinot strādāt, pārvietojiet sev līdzī arī degvielu.
- Pārvietojieties virzienā, kur jums nav jāiet pāri grāvjiem un šķēršļiem vairāk, nekā nepieciešams.
- Pārvietojieties virzienā, kādā vēja ietekmē noplūcātā veģetācija krīt uz notīrītās teritorijas. (Att. 49)
- Uz nogāzēm virzieties gareniski, nevis uz augšu un uz leju.

Zāles griešana ar zāles asmeni

1. Produkta darbības laikā turiet kājas platāk. Pārīlecieties, vai kājas ir cieši pret zemi.
2. Laujiet, lai balsta cilindrs viegli atspiežas pret zemi. Tas neļauj asmenim pieskarties zemei.
3. Lai iegūtu skaidru gājienu, izmantojiet sānu kustību no labās puses uz kreiso. Sekojiet, lai asmens veiktu pļaušanu ar kreiso malu (starp plkst. 8 un 12). (Att. 50)
4. Pļaujot zāli, sasveriet asmeni pa kreisi.

Piezīme: Zāle viegli sakrājas rindā.

5. Izmantojiet sāniskas kustības no kreisās uz labo pusi, lai iegūtu atgriezenisko vēzienu.
6. Strādājiet ritmiski.
7. Pārvietojieties uz priekšu un cieši turiet kājas pret zemi.
8. Apturiet dzinēju.
9. Noņemiet izstrādājumu no stiprinājuma (drošības jostas) klipša.
10. Novietojiet ķēdes zāģi uz zemes.
11. Savāciet nogriezto materiālu.

Lai notīrītu

(Att. 51)

Lai sasniegtu labākos rezultātus:

- Turiet trimeri tā, lai trimera galva atrastos nedaudz virs zemes.
- Paceliet trimera galvu nelielā leņķī.
- Ļaujiet, lai trimera līnijas gals saskaras ar zemi ap objektiem

Zāles apgriešana

1. Turiet trimera galvu slīpi tieši virs zemes. Nespiediet trimera auklu tieši zālē. (Att. 52)
2. Saīsiniet trimera auklu par 10–12 cm/4–7,5 collām.
3. Samaziniet dzinēja apgriezienu skaitu, lai samazinātu augiem nodarīta kaitējuma risku.
4. Veicot griešanu objektu tuvumā, izmantojiet 80% jaudas. (Att. 53)

Zāles pļaušana

1. Veicot pļaušanu, zāles trimmera auklai jābūt paralēli zemei. (Att. 54)
2. Nespiediet trimmera galvu pret zemi. Var tikt bojāta augsne un izstrādājums.
3. Neļaujiet trimmera galvai nepārtraukti pieskarties zemei, jo tā var tikt bojāta trimmera galva.
4. Pārvietojot trimmeri no vienas puses uz otru, kad veicat zāles pļaušanu, nospiediet drošeli līdz galam. Pārīlecieties, vai zāles trimmera aukla ir paralēli zemei. (Att. 55)

Zāles aizslaucīšana

Gaisa plūsmu no rotējošās trimmera auklas var izmantot, lai aizvāktu zāli no teritorijas.

1. Turiet trimmera galvu un trimmera auklu paralēli zemei un virs zemes.
2. Pilnībā izmantojiet drošeli.
3. Virziet trimmera galvu no vienas puses uz otru un aizslaukiet zāli.



BRĪDINĀJUMS: Notīriet trimmera galvas pārsegu katru reizi, kad piestiprināt jaunu trimmera auklu, lai novērstu līdzsvara trūkumu un vibrāciju rokturos. Pārbaudiet arī pārējās trimmera galvas daļas un vajadzības gadījumā tās notīriet.

Trimera auklas nomaīņa

Skatiet pēdējo lappusi šajā lietošanas rokasgrāmatā.

Apkope



BRĪDINĀJUMS: Pirms tīrīt, remontēt un apkopt zāģi, izlasiet un izprotiet drošības sadaļu.

nelietojat izstrādājumu katru dienu, intervāli ir atšķirīgi. Veiciet tikai tos apkopes darbus, kas minēti šajā rokasgrāmatā. Lai veiktu apkopes darbus, kas nav minēti šajā rokasgrāmatā, sazinieties ar pilnvarotu apkopes centru.

Apkopes grafiks

Obligāti ievērojiet apkopes grafiku. Intervāli tiek aprēķināti atbilstoši izstrādājuma ikdienas lietošanai. Ja

Apkopes grafiks	Katru dienu	Reizi nedēļā	Reizi mēnesī
Notīriet ārējās virsmas.	✓		
Iztīriet gaisa filtru. Ja nepieciešams, nomainiet.	✓		
Pārbaudiet uzskabi.	✓		
Pārbaudiet droseles mēlītes bloķētāja un droseles darbību.	✓		
Pārbaudiet rokturi un roktura stieņus.	✓		
Pārbaudiet apturēšanas slēdzi.	✓		
Pārbaudiet aizsargus.	✓		
Pārbaudiet, vai asmens ir ass un nav bojāts. Pareizi uzstādiat asmeni centra pozīcijā.	✓		
Pārbaudiet trimmera galvu.	✓		
Pārbaudiet griešanas ierīci un pārliecinieties, ka tukšgaitā tā negriežas.	✓		
Pārbaudiet griezējierīces pretuzgriezni.	✓		
Pārbaudiet, vai nav degvielas noplūdes no dzinēja, tvertnes vai degvielas līnijām.	✓		
Pārbaudiet asmens transportēšanas aizsargu.	✓		
Pārbaudiet uzgriežņus un skrūves.	✓		
Pārbaudiet startera auklas rokturi un startera auklu.		✓	
Pārbaudiet vibrācijas slāpēšanas elementus.		✓	
Notīriet karburatora ārējās daļas un apkārtējo zonu.		✓	
Notīriet aizdedzes sveces ārējo daļu. Izņemiet sveci un pārbaudiet atstatumu starp elektrodiem. Noregulējiet atstatumu 0,6–0,7 mm vai nomainiet aizdedzes sveci. Uzstādiat aizdedzes svecei ierobežotāju.		✓	
Iztīriet dzesēšanas sistēmu.		✓	
Pārbaudiet koniskā zobrata smērvielu. Ja nepieciešams, uzpildiet.		✓	
Notīriet trokšņa slāpētāju.			✓
Pārbaudiet sajūgu, sajūga atsperes un sajūga cilindru. Ja nepieciešams, nomainiet pilnvarotā servisa centrā.			✓
Pārbaudiet visus kabelus un savienojumus.			✓
Nomainiet aizdedzes sveci.			✓

Karburatora regulēšana

Karburatora pamatiestatījumi tiek noregulēti, to pārbaudot rūpnīcā. To veic speciāli apmācīts speciālists.

Slāpētāja pārbaude



BRĪDINĀJUMS: Nelietojiet izstrādājumu, kura trokšņa slāpētājs ir bojāts. Vienmēr nomainiet bojātu trokšņa slāpētāju.



BRĪDINĀJUMS: Pastāv apdegumu vai aizdegšanās risks. Trokšņa slāpētāji ar katalītiskiem pārveidotājiem lietošanas laikā kļūst ļoti karsti.



BRĪDINĀJUMS: Ugunsgrēka risks. Trokšņa slāpētājs samazina trokšņa līmeni un aizvada izplūdes gāzes projām no operatora. Izplūdes gāzes ir karstas un tajās var būt dzirksteles.



IEVĒROJIET: Ja dzirksteļu uztvērēja siets ir bojāts, tas jānomaina. Nelietojiet izstrādājumu, ja uz trokšņa slāpētāja nav dzirksteļu aizturēšanas sieta vai tas ir bojāts.



IEVĒROJIET: Ja dzirksteļu aizturēšanas siets ir nosprosts, izstrādājums kļūs pārāk karsts. Tas sabojās cilindru un virzuli.

1. Pārliedziniet, ka trokšņa slāpētājs nav bojāts.
2. Pārliedziniet, ka trokšņa slāpētājs ir pareizi pieslēgtas izstrādājumam.

Tukšgaitas apgriezienu skaita regulēšana

- Pārliedziniet, vai gaisa filtrs ir tīrs. Pareizā tukšgaitas ātrumā griešanas ierīce nedrīkst griezties.
- Regulējiet tukšgaitas apgriezienu skaitu ar tukšgaitas regulēšanas skrūvi T, kas apzīmēta ar "T".
- Tukšgaitas apgriezienu skaits ir pareizs, ja dzinējs vienmērīgi darbojas visās pozīcijās. Tukšgaitas apgriezienu skaitam ir jābūt mazākam par to, pie kura griešanas ierīce sāk griezties.



BRĪDINĀJUMS: Ja tukšgaitas apgriezienu skaitu nevar noregulēt tā, lai griešanas ierīce apstājas, konsultējieties ar izplatītāju vai servisa centru. Nelietojiet izstrādājumu, kamēr tas nav pareizi noregulēts vai saremontēts.

1. Grieziet tukšgaitas regulēšanas skrūvi pulksteņrādītāju kustības virzienā, līdz griešanas ierīce sāk griezties.

2. Grieziet tukšgaitas regulēšanas skrūvi pretēji pulksteņrādītāju kustības virzienam, līdz griešanas ierīce apstājas. (Att. 56)

Dzesēšanas sistēma

Izstrādājumam ir dzesēšanas sistēma, lai uzturētu zemu darba temperatūru.

Dzesēšanas sistēmā ietilpst:

(Att. 57)

- spararata ribas (A)
- dzesēšanas ribas uz cilindra (B)
- cilindra pārsegs (C) (virza auksto gaisu pāri cilindram)
- trokšņa slāpētāja plāksne (D)
- plāksne (E)

Dzesēšanas sistēmas tīršana



BRĪDINĀJUMS: Netīra vai nosprostota dzesēšanas sistēma izraisa pārkaršanu. Tas izraisa virzuļa un cilindra bojājumus.

1. Notīriet dzesēšanas sistēmas daļas ar suku vismaz vienu reizi nedēļā.

Gaisa filtrs

- Tīriet filtru ik pēc 25 stundām. Ja nepieciešams, tīriet biežāk.
- Gaisa vārsta vadību iestatiet gaisa vārsta pozīcijā. (Att. 58)

Gaisa filtra tīršana



IEVĒROJIET: Vienmēr nomainiet gaisa filtru, ja tas ir bojāts, ļoti netīrs vai piesūcies ar degvielu.

Ja gaisa filtrs tiek izmantots ilgstoši, to vairs nevar pilnībā iztīrīt. Regulāri mainiet gaisa filtru.

1. Pārbīdīet gaisa vārsta sviru uz augšu, lai aizvērtu gaisa vārstu.
2. Noņemiet gaisa filtra pārsegu. (Att. 59)
3. Noņemiet filca filtru un gaisa filtru.
4. Viegli sitiet ar plaukstu pa filca filtru vai tīriet filca filtru ar gaisu.
5. Pārbaudiet gumijas blīvējuma virsmu. Ja gumijas blīvējums ir bojāts, nomainiet filtru.
6. Iztīriet gaisa filtru ar siltu ziepjūdeni.



IEVĒROJIET: Uzmanieties, lai filca filtrs paliktu sauss. Ūdens izraisa filca filtra bojājumus.

7. Izmantojiet Husqvarna divtaktu dzinēja eļļu, lai ieeļļotu filtru. Pirms gaisa filtra ievietošanas atpakaļ noteikti noslaukiet lieko eļļu.



IEVĒROJIET: Neizmantojiet benzīnu vai četraktu dzinējiem paredzētu eļļu.

8. Nomainiet gaisa filtru, ja tas ir pārāk nefīrs, lai to pilnībā notīrītu. Vienmēr nomainiet bojātu gaisa filtru.
9. Notīriet arī filtra pārsega iekšējo virsmu. Izmantojiet gaisu vai suku.
10. Pirms gaisa filtra salikšanas pārlicinieties, vai tas ir sauss.

Degvielas filtrs

Ja dzinējam izbeidzas degvielas padeve, pārlicinieties, vai nav nosprostots degvielas tvertnes vāciņš un degvielas filtrs (A)>
(Att. 60)

Koniskā zobrata ieeļļošana

Pārlicinieties, vai koniskais zobrats ir līdz 3/4 piepildīts ar smērvielu.

(Att. 61)

Aizdedzes sveces pārbaude



IEVĒROJIET: Vienmēr lietojiet ieteikto aizdedzes sveces tipu. Nepiemērota

aizdedzes svece var radīt izstrādājuma bojājumus.

- Pārbaudiet aizdedzes sveci, ja dzinējam nepietiek jaudas, dzinēju nevar viegli iedarbināt vai arī tas nedarbojas pareizi tukšgaitā.
- Lai samazinātu nevēlamu materiālu uzkrāšanos uz aizdedzes sveces elektrodiem, ievērojiet turpmākos norādījumus.
 - a) Pārlicinieties, vai tukšgaitas apgriezienu skaits ir noregulēts pareizi.
 - b) Pārlicinieties, vai degvielas maisījums ir atbilstošs.
 - c) Pārlicinieties, vai gaisa filtrs ir tīrs.
- Ja aizdedzes svece ir nefīra, notīriet to un pārbaudiet, vai atstatums starp elektrodiem ir pareizs; skatiet šeit: *Tehniskie dati lpp. 219*. (Att. 62)
- Ja nepieciešams, nomainiet aizdedzes sveci.

Zāles griezēju un zāles asmeņu asināšana

1. Asiniet zāles griezējus un zāles asmeņus ar viena virziena plakano vīli.
2. Uzasiniet visas zāles griezēju un asmeņu malas vienādi, lai nodrošinātu līdzsvaru. (Att. 63)

Problēmu novēršana

Startēšanas kļūme		
Kas jāpārbauda	Iespējamais iemesls	Risinājums
Apturēšanas poga	Apturēšanas pozīcija	Pārslēdziet apturēšanas slēdzi iedarbināšanas pozīcijā
Startera sprūdi	Saistošie sprūdi	Noregulējiet vai nomainiet sprūdus.
		Notīriet zonu ap sprūdiem.
		Sazinieties ar apstiprinātu izplatītāju, kas nodrošina apkopi.
Degvielas tvertne	Nepiemērots degvielas tips.	Iztukšojiet un iepildiet pareizo degvielu.
Karburators	Tukšgaitas apgriezienu skaita regulēšana.	Regulējiet tukšgaitas apgriezienu skaitu ar T skrūvi.

Startēšanas kļūme		
Kas jāpārbauda	Iespējamais iemesls	Risinājums
Aizdedze (nav dzirksteles)	Aizdedzes svece ir netīra vai mitra.	Pārbaudiet, vai aizdedzes svece ir sausa un tīra.
	Nepareizs atstatums starp aizdedzes sveces elektrodiem.	Notīriet aizdedzes sveci. Pārbaudiet, vai atstatums starp aizdedzes sveces elektrodiem ir pareizs. Pārbaudiet, vai aizdedzes svece ir uzstādīta ar slāpētāju. Informāciju par pareizo elektrodu atstarpi skatiet tehnisko datu sadaļā.
Aizdedzes svece	Aizdedzes svece ir vaļīga.	Pievelciet aizdedzes sveci.

Dzinēju var iedarbināt, bet tas neturpina darboties		
Kas jāpārbauda	Iespējamais iemesls	Risinājums
Degvielas tvertne	Nepiemērots degvielas tips.	Iztukšojiet un iepildiet pareizo degvielu.
Karburators	Dzinējs nepareizi darbojas tukšgaitā.	Sazinieties ar vietējo apkopes sniedzēju.
Gaisa filtrs	Aizsērējis gaisa filtrs.	Iztīriet gaisa filtru.

Pārvadāšana un uzglabāšana

- Gādājiet par iekārtas drošumu transportēšanas laikā, lai novērstu bojājumus un negadījumus.
- Glabājiet izstrādājumu un aprikojumu sausā, no sala pasargātā vietā.
- Notīriet izstrādājumu.
- Nomainiet vai salabojiet bojātās daļas.
- Izmantojiet izstrādājumam pareizo aizsargpārsegu, kas nesaglabā mitrumu.
- Transportēšanas laikā cieši nostipriniet izstrādājumu.

Tehniskie dati

	333R Mark II
Dzinējs	
Cilindra darba tilpums, cm ³	32,6
Tukšgaitas apgriezienu skaits, apgr./min	3000±300
Ieteicamais maksimālais apgriezienu skaits, apgr./min	9100
Dzenamās vārpstas ātrums, apgr./min	6700
Maksimālā dzinēja jauda saskaņā ar ISO 8893, kW/hp pie apgr./min	1,0/1,3 pie 7000

	333R Mark II
Degvielas un elļošanas sistēma	
Aizdedzes svece	NGK BPMR7A/HQT-1
Atstatums starp elektrodiem, mm	0,6–0,7
Degvielas un elļošanas sistēma	
Degvielas tvertnes tilpums, l/cm ³	1,1/1100
Svars	
Svars, kg	7,2
Trokšņa emisija³⁷	
Skaņas jaudas līmenis, izmērītais dB (A)	106,9
Akustiskās jaudas līmenis, garantētais (L _{WA} dB(A))	108
Skaņas līmeņi³⁸	
Ekvivalentais skaņas spiediena līmenis pie operatora auss, dB(A):	
Aprīkots ar trimmera galvu	96,9
Vibrācijas līmeņi³⁹	
Ekvivalenti vibrācijas līmeņi (a _{nv,eq})	
Aprīkots ar trimmera galvu, kreisās/labās puses rokturi, m/s ²	6,1/6,2

³⁷ Atbilstoši EK direktīvai 2000/14/EK trokšņa emisija apkārtņē ir mērīta kā trokšņa jauda (L_{WA}). Novērotais ierīces skaņas jaudas līmenis ir izmērīts ar pievienotu oriģinālo griešanas ierīci, kas rada augstāko līmeni. Atšķirība starp garantēto un izmērīto skaņas jaudas līmeni ir tāda, ka garantētā skaņas intensitātes līmeņa mērījumu rezultāts ietver arī izkliedi mērījuma rezultātā un atšķirības dažādām tā paša modeļa ierīcēm atbilstoši direktīvai 2000/14/EK.

³⁸ Ziņotajos datos par līdzvērtīga skaņas spiediena līmeni ierīcei ir tipiska statistiskā 2,5 dB (A) izkliede (standarta novirze).

³⁹ Sniegtajos datos par ekvivalentu vibrācijas līmeni ir tipiska 1,5 m/s² statistiskā izkliede (standarta novirze).

Piederumi

333R Mark II		
Apstiprinātie piederumi	Tips	Griešanas ierīces aizsargs
Zāles asmens/ zāles griezējs	Multi 330-2 (Ø 330 2 zobi)	593 70 66-01
	Multi 255-3 (Ø 255 3 zobi)	593 70 66-01
	Zāles asmens 275-4 (Ø 275, 4 zobi)	593 70 66-01
	Zāle 255-4 1 colla (Ø 255, 4 zobi)	593 70 66-01
Trimmera galva	593707601	593 70 66-01
Balsta uzlika	Fiksēts	-

EK atbilstības deklarācija

EK atbilstības deklarācija

Izdevēja nosaukums: Husqvarna AB,
SE-561 82 Huskvarna, Zviedrija, tālr. nr.:
+46-36-146500.

Husqvarna AB uzņemas pilnu atbildību par šīs deklarācijas saturu: Trimmeris un/vai krūmgriezis, ko darbina ar benzīnu, platformu(-as) GZ32B pārstāvošie modeļi **Husqvarna 333R Mark II**, sākot ar 2019. gada sērijas numuriem. Platformas numurs un modeļa numurs ir skaidri norādīts tekstā uz datu plāksnītes kopā ar gadu un sekojošiem sērijas numuriem.

Iepriekš aprakstītais deklarācijas priekšmets atbilst Padomes direktīvas prasībām:

- 2006. gada 17. maijs, Direktīva **2006/42/EK** par mašīnu tehniku,
- 2014. gada 26. februāra direktīva **2014/30/ES** "par elektromagnētisko saderību".
- 2000. gada 8. maija direktīva **2000/14/EK** "par trokšņa emisiju vidē".
- 2011. gada 8. jūnija direktīva **2011/65/ES** "par dažu bīstamu vielu izmantošanas ierobežošanu".

Saskaņā ar V pielikumu deklarētie skaņas līmeņi ir norādīti lietotāja rokasgrāmatas tehnisko datu lapā.

Ir piemēroti šādi standarti:

EN ISO 11806-1:2011, EN ISO 14982:2009, EN ISO 12100:2010, EN IEC 63000:2018

TÜV Rheinland LGA Products GmbH, Tillystrasse 2, D-90431 Nuernberg, Vācija, 0197 veica brīvprātīgu pārbaudi Husqvarna AB vārdā, izsniedzot AM 50447165 - sertifikātu par atbilstību EK Padomes direktīvai 2006/42/EK par mašīnām. Šis sertifikāts attiecas uz visām ražošanas vietām un izcelsmes valstīm, kā norādīts uz izstrādājuma. Piegādātais zāles trimmeris/krūmgriezis atbilst paraugam, kuram tika veikta pārbaude.

Husqvarna AB, Huskvarna, Zviedrija, 2019-09-16



Pērs Martinsons (Pär Martinsson), izstrādes nodaļas vadītājs (pilnvarotais Husqvarna AB pārstāvis, kas atbild par tehnisko dokumentāciju)

TURINYS

Įvadas	223	Gedimai ir jų šalinimas	235
Sauga	224	Gabenimas ir laikymas	236
Surinkimas	228	Techniniai duomenys	236
Naudojimas	230	Priedai	237
Techninės priežiūros darbas	232	EB atitikties deklaracija	238

Įvadas

Gaminio aprašas

Šis gaminys – tai žoliapjovė / krūmapjovė su vidaus degimo varikliu.

Nuolat stengiamės padidinti jūsų saugumą ir eksploatacijos efektyvumą. Dėl išsamesnės informacijos prašome kreiptis į savo techninės priežiūros atstovą.

Naudojimas

Gaminį galima naudoti su žolės pjovimo peiliu arba žoliapjovės galvute įvairių rūšių augmenijai pjauti.

Gaminio apžvalga

(Pav. 1)

1. Tepimo angos kamštis, kampinė pavara
2. Kampinė pavara
3. Pjovimo įtaiso apsauginis elementas
4. Velenas
5. Valdymo rankena
6. Akceleratoriaus įjungimo mygtukas
7. Stabdymo jungiklis
8. Akceleratoriaus gaidukas
9. Akceleratoriaus gaiduko fiksatorius
10. Rankenos spaustuvas
11. Tvirtinimo kilpa
12. Sankabos dangtelis
13. Žvakės antgalis ir uždegimo žvakė
14. Oro šalinimo siurbliukas
15. Degalų bakelis
16. Duslintuvo gaubtas
17. Cilindro dangtelis
18. Oro filtro dangtelis
19. Oro sklendės rankenėlė
20. Starterio virvės rankena
21. Fiksavimo smeigė
22. Šešiabriaunis raktas
23. Veržliaraktis
24. Raktas su galvute
25. Žoliapjovės galvutė
26. Naudojimo instrukcija

Nenaudokite gaminio kitiems darbams, išskyrus žolės pjovimą ir žolės valymą. Žolės pjovimo peilį arba žoliapjovės galvutę naudokite žolei pjauti.

Pasižymėkite: Naudojimą gali reglamentuoti nacionalinės arba vietos taisyklės. Laikykitės nustatytų taisyklių.

27. Varantysis diskas
28. Diržai
29. Fiksavimo veržlė
30. Atraminis gaubtas
31. Atraminė jungė

Simboliai ant gaminio

- (Pav. 2) **ĮSPĖJIMAS!** Šis įrenginys pavojingas. Nerūpestingai arba netinkamai naudojant įrenginį gali būti sužeistas ar netgi žūti operatorius arba pašaliniai asmenys. Kad nebūtų sužeistas operatorius arba pašaliniai asmenys, perskaitykite ir laikykitės visų naudotojo instrukcijoje pateiktų saugumo nurodymų.
- (Pav. 3) Prieš naudodami, atidžiai perskaitykite naudotojo instrukciją ir įsitikinkite, kad viską gerai supratote.
- (Pav. 4) Šis gaminys atitinka taikomas ES direktyvas.
- (Pav. 5) Vietose, kur ant jūsų gali užkristi daiktų, dėvėkite apsauginį šalną. Naudokite patvirtintas apsaugines ausines. Naudokite patvirtintas akių apsaugos priemones.
- (Pav. 6) Naudokite patvirtintas apsaugines pirštines.
- (Pav. 7) Avėkite patvarius, neslystančius batus.

- (Pav. 8) Iš įrenginio gali išskrieti pašaliniai objektai, kurie gali sužeisti.
- (Pav. 9) Didžiausiasis galios atidavimo veleno greitis.
- (Pav. 10) Naudodami įrenginį laikykitės ne mažesniu kaip 15 m atstumu nuo žmonių ir gyvūnų.
- (Pav. 11) Jeigu pjovimo įranga paliečia objektą, kurio iš karto nenupjauna, asmenys gali atšokti. Įrenginys gali nupjauti kūno dalis. Naudodami įrenginį laikykitės ne mažesniu kaip 15 m atstumu nuo žmonių ir gyvūnų.
- (Pav. 12) Oro šalinimo siurbliukas.
- (Pav. 13) Oro sklendės uždarymo kryptis.
- (Pav. 14) Oro sklendės atidarymo kryptis.
- (Pav. 15) Triukšmo emisija į aplinką atitinka Europos direktyvą 2000/14/EB ir Naujojo Pietų Velso įstatymą „2017 m. aplinkos apsaugos (triukšmo kontrolės) reglamentas“. Triukšmo emisijos duomenys nurodyti įrenginio etiketėje ir skyriuje *Techniniai duomenys*.

yyyywwxxx Nominalių parametrų plokštelėje nurodytas serijos numeris. **yyyy** yra pagaminimo metai, **ww** yra pagaminimo savaitė.

Pasižymėkite: Kiti ant gaminio pateikti simboliai (lipdukai), skirti kitų komercinių teritorijų sertifikavimo reikalavimams.

„Euro V“ standartas



PERSPĖJIMAS: Variklio modifikavimas panaikina šio produkto ES tipo patvirtinimą.

Atsakomybė už gaminį

Kaip nurodyta atsakomybės už gaminį įstatymuose, mes nesame atsakingi už mūsų gaminio sukeltą žalą, jei:

- gaminys netinkamai suremontuotas;
- gaminys suremontuotas naudojant kito gamintojo arba gamintojo nepatvirtintas dalis;
- gaminys turi kito gamintojo arba gamintojo nepatvirtintą priedą;
- gaminys suremontuotas ne patvirtintame techninės priežiūros centre arba jį suremontavo ne patvirtintas atstovas.

Sauga

Saugos ženklų reikšmės

Toliau apibrėžiamas signalinių žodžių žymimas pavojus.



PERSPĖJIMAS: Gali susižeisti asmenys.



PASTABA: Galima sugadinti gaminį.

Pasižymėkite: Ši informacija padeda gaminį naudoti saugiau.

Bendrieji saugos nurodymai



PERSPĖJIMAS: Prieš naudodami gaminį, perskaitykite toliau esančius įspėjimus.

- Naudokite gaminį tinkamai. Netinkamai naudojant galima rimtai arba mirtinai susižeisti. Produktą naudokite tik šiose instrukcijose nurodytiems darbams. Nenaudokite gaminio kitiems darbams.
- Paisykite šiose instrukcijose pateiktų nurodymų. Paisykite saugos simbolių ir saugos nurodymų. Naudotojui nepaisant instrukcijų ir simbolių, galima sugadinti įrangą arba susižeisti ar mirtinai susižeisti.

- Neišmeskite šių instrukcijų. Vadovaukitės šiomis instrukcijomis surinkdami ir naudodami šį gaminį bei atlikdami jo techninę priežiūrą. Vadovaukitės šiomis instrukcijomis, kad tinkamai prijungtumėte priedus. Naudokite tik patvirtintus priedus.
- Sugadinto gaminio nenaudokite. Paisykite techninės priežiūros grafiko. Atlikite tik šiose instrukcijose aprašytus priežiūros darbus. Visus kitus techninės priežiūros darbus turi atlikti patvirtintas techninės priežiūros centras.
- Šiose instrukcijose negali būti numatytos visos situacijos, su kuriomis galite susidurti naudodami gaminį. Būkite atsargūs ir apdairūs. Gaminio nenaudokite ir nevykdysite jo priežiūros darbų, jei nesate tikri dėl jo būklės. Jei reikia informacijos, kreipkitės į gaminio ekspertą, pardavimo atstovą, techninės priežiūros atstovą arba patvirtintą techninės priežiūros centrą.
- Prieš surinkdami gaminį, ruošdami jį saugoti arba atlikdami priežiūros darbus, atjunkite uždegimo žvakės kabelį.
- Nenaudokite gaminio, jei pasikeitė jo pradiniai techniniai duomenys. Nekeiskite gaminio dalių, neturinčių gamintojo patvirtinimo. Naudokite tik gamintojo patvirtintas dalis. Netinkamai prižiūrint gaminį galima susižeisti arba žūti.
- Neįkvėpkite variklio skleidžiamų dujų. Ilgalais kvėpavimas variklio išmetamaisiomis dujomis pavojingas gyvybei.

- Neužveskite gaminio patalpoje arba greta degių medžiagų. Išmetamosios dujos yra karštos, jose gali būti kibirkščių, kurios gali sukelti gaisrą. Dėl oro stygiaus galima susižaloti arba žūti uždegus arba apsinuodijus anglies monoksidu.
- Naudojant šį gaminį, variklis sukuria elektromagnetinį lauką. Elektromagnetinis laukas gali sugadinti medicininius implantus. Prieš pradėdami naudoti šį gaminį, pasitarkite su savo gydytoju ir medicininio implanto gamintoju.
- Neleiskite gaminio naudoti vaikams. Neleiskite gaminio naudoti su instrukcijomis nesusipažinusiems asmenims.
- Visada prižiūrėkite gaminį naudojančią fizinę arba protinę negalią turintį asmenį. Būtina nuolatinė atsakingo suaugusiojo priežiūra.
- Užrakinkite gaminį vaikams ir nepatvirtintiems asmenims nepasiekiamoje vietoje.
- Iš gaminio gali išskrieti ir sužaloti pašaliniai objektai. Paisykite saugos nurodymų, kad sumažėtų sužeidimų arba žūties pavojus.
- Nepalikite gaminio be priežiūros, kai užvestas variklis.
- Dėl nelaimingo įvykio yra atsakingas gaminio naudotojas.
- Prieš naudodami gaminį įsitikinkite, kad jo dalys nepažeistos.
- Prieš naudodami gaminį, įsitikinkite, kad aplink jus mažesniu nei 15 m (50 pėdų) spinduliu nėra pašalinių žmonių arba gyvūnų. Pasirūpinkite, kad greta esantys asmenys žinotų, jog ketinate naudoti gaminį.
- Atsižvelkite į nacionalinius arba vietos įstatymus. Jie gali drausti arba riboti gaminio naudojimą konkrečiomis sąlygomis.
- Neekspluatuokite gaminio, jeigu esate pavargę, vartojote alkoholio, narkotikų ar vaistų. Tai gali paveikti jūsų regėjimą, budrumą, koordinaciją ir nuovokumą.
- Nenaudokite gaminio, jei nelaimės atveju negalėtumėte sulaukti pagalbos. Prieš pradėdami naudoti įrenginį visada pasirūpinkite, kad aplinkiniai žinotų, jog ketinate naudoti įrenginį.
- Nesisukite su gaminiu prieš tai neįsitikinę, kad saugioje zonoje nėra pašalinių asmenų arba gyvūnų.
- Prieš pradėdami pašalinkite iš darbo zonos visus pašalinius objektus. Pjovimo įtaisui užkliudžius pašalinį objektą, objektas gali išskrieti ir sužaloti arba sugadinti įrangą. Pašalinės medžiagos gali apsvyti aplink pjovimo įtaisą ir sugadinti gaminį.
- Nenaudokite gaminio prastu oru (per rūką, lietų, esant stipriam vėjui, žaibo tikimybei ar kitoms nepalankioms oro sąlygoms). Dėl prasto vėjo gali susidaryti pavojingos sąlygos (pvz., slidūs paviršiai).
- Įsitikinkite, kad galite judėti laisvai ir dirbti stabilioje padėtyje.

(Pav. 16)

- Įsitikinkite, kad naudodami gaminį nenugriūsite. Naudodami gaminį nepasivirkite.

- Gaminį visada laikykite abiem rankomis. Gaminį laikykite dešinėje kūno pusėje.

(Pav. 17)

- Gaminį naudokite nuleidę pjovimo įtaisą žemiau liemens.
- Jei užvedant variklį oro sklendės rankenėlė yra uždarytos oro sklendės padėtyje, pjovimo įtaisas pradeda sukstis.
- Varikliui išsijungus nelieskite kampinės pavaros. Varikliui išsijungus kampinė pavara būna įkaitusi. Įkaitę paviršiai gali sužaloti.
- Prieš perkeldami gaminį išjunkite variklį.
- Nepadėkite gaminio, kai užvestas variklis.
- Prieš pašalindami nuo gaminio nepageidaujamas medžiagas išjunkite variklį ir palaukite, kol pjovimo įtaisas sustos. Jei jūs ar pagalbininkas ketina pašalinti nupjautą medžiagą, palaukite, kol pjovimo įtaisas sustos.

Saugos nurodymai dėl darbo

- Prieš naudodami gaminį įsitikinkite, kad produktas visiškai surinktas.
- Prieš pradėdami pastumkite gaminį per 3 m (10 pėdas) nuo vietos, kurioje užpildėte kuro bakelį. Padėkite gaminį ant lygaus paviršiaus. Patikrinkite, ar pjovimo įtaisas nelielia žemės ar kokio kito daikto.
- Iš gaminio gali išskrieti pašaliniai objektai, kurie gali pažeisti akis. Dirbdami gaminiu visada naudokite akių apsaugos priemones.
- Būkite apdairūs – darbo metu be jūsų žinios prie gaminio gali prisitarti vaikai.
- Jei darbo zonoje yra pašalinių asmenų, gaminio nenaudokite. Į darbo zoną įžengus pašaliniam asmeniui, išjunkite gaminį.
- Pasirūpinkite, kad niekada neprarastumėte gaminio kontrolės.



PERSPĖJIMAS: Prieš naudodami gaminį, perskaitykite toliau esančius įspėjimus.

- Dirbdami gaminiu visada naudokite tinkamas asmenines apsaugines priemones. Asmeninės apsauginės priemonės nepašalina sužeidimų pavojaus. Asmeninės apsauginės priemonės sumažina sužalojimų laipsnį nelaimės atveju.
- Dirbdami gaminiu visada naudokite akių apsaugos priemones.
- Nenaudokite gaminio basomis kojomis arba atvira avalyne. Visada avėkite patvarius, neslystančius batus.
- Dėvėkite storas, ilgas kelnes.
- Jei būtina, naudokite patvirtintas apsaugines pirštines.

- Jei yra tikimybė, kad jums ant galvos gali nukristi sunkus objektas, naudokite šalmą.
- Dirbdami gaminiui visada naudokite apsaugines ausines. Ilgalais triukšmas gali pakenkti klausai.
- Šalia visada turėkite pirmosios pagalbos rinkinį.

netvarkingas apsauginis elementas, tai gali tapti sunkių sužeidimų priežastimi.

Gaminio apsauginės priemonės

- Nepamirškite reguliariai atlikti gaminio priežiūros darbų.
 - Gaminio tarnavimo trukmė padidėja.
 - Nelaimių pavojus sumažėja.

Reguliariai perduokite gaminį patvirtintam pardavimo atstovui arba techninės priežiūros centrui, kuriame jis bus apžiūrėtas ir pakoreguotas arba suremontuotas.

- Nenaudokite gaminio, jei jo apsauginės priemonės pažeistos. Jei gaminys pažeistas, kreipkitės į patvirtintą techninės priežiūros centrą.

Akceleratoriaus gaiduko fiksatorius

Akceleratoriaus gaiduko fiksatorius (A) neleidžia netyčia suaktyvinti akceleratoriaus gaiduko (B). Nuspauskite akceleratoriaus gaiduko fiksatorių (A), kad atleistumėte akceleratoriaus gaiduką (B). Atleidus rankeną, akceleratoriaus gaiduko fiksatorius (A) ir akceleratoriaus gaidukas (B) grįžta į pradinę padėtį. (Pav. 18)

Šį judėjimą valdo dvi izoliuotos grįžimo spyruoklės. Tai reiškia, kad akceleratoriaus gaidukas (B) automatiškai užfiksuoja tuščiosios eigos padėtyje.

1. Įsitinkite, kad atleidus akceleratoriaus gaiduko fiksatorių (A), akceleratoriaus gaidukas (B) užfiksuoja tuščiosios eigos padėtyje.
2. Paspauskite akceleratoriaus gaiduko fiksatorių (A) ir patikrinkite, ar atleidus jis grįžta į savo pradinę padėtį.
3. Paspauskite akceleratoriaus gaiduką (B) ir patikrinkite, ar atleidus jis grįžta į savo pradinę padėtį.

Užveskite variklį ir iki galo nuspauskite akceleratoriaus gaiduką. Atleiskite akceleratoriaus gaiduką (B) ir patikrinkite, ar pjovimo įtaisas sustoja. Jei pjovimo įtaisas sukasi, kai akceleratorius yra tuščiosios eigos padėtyje, patikrinkite karbiuratoriaus tuščiosios eigos reguliavimo varžtą.

Stabdymo jungiklis

Paleiskite variklį. Įsitinkite, kad variklis sustoja, kai perjungiate stabdymo jungiklį į išjungimo padėtį.

(Pav. 19)

Pjovimo įtaiso apsauga



PERSPĖJIMAS: Nenaudokite pjovimo įtaiso, jei neįrengtas patvirtintas apsauginis elementas. Jei sumontuotas netinkamas ar

Pjovimo įtaiso apsauga saugo, kad gaminio naudotojo kryptimi neišskrietų palaidi objektai. Apžiūrėkite, ar pjovimo įtaiso apsauga nepažeista, ir esant reikalui ją pakeiskite. Naudokite tik patvirtintą pjovimo įtaiso apsaugą.

(Pav. 20)

Greito atsegimo mechanizmo patikra



PERSPĖJIMAS: Nenaudokite diržų su sugedusiu greito atsegimo mechanizmu.

Naudodamasis greito atsegimo mechanizmu naudotojas gali pavojaus atveju greitai atsegti įrenginį nuo diržų.

1. Išjunkite variklį.
2. Apžiūrėkite, ar apsauga nesugadinta, pavyzdžiui, neįskilusi.
3. Atsekite ir prisekite greito atsegimo mechanizmą, kad patikrintumėte, ar jis tinkamai veikia. (Pav. 21)

Duslintuvas

(Pav. 22)

Duslintuvas iki minimumo sumažina triukšmo lygį ir nukreipia nuo operatoriaus variklio išmetamąsias dujas.

- Nenaudokite variklio su pažeistu duslintuvu. Pažeistas duslintuvas skleidžia daugiau triukšmo ir kelia didesnį gaisro pavojų. Visada šalia turėkite gesintuvą.
- Reguliariai apžiūrėkite, ar duslintuvas pritvirtintas prie gaminio.
- Kai variklis užvestas nelieskite variklio arba duslintuvo. Išjungę variklį kurį laiką nelieskite variklio arba duslintuvo. Įkaitę paviršiai gali sužaloti.
- Karštas duslintuvas gali sukelti gaisrą. Būkite atsargūs naudodami gaminį greta degių skysčių arba dujų.
- Nelieskite pažeisto duslintuvo dalių. Dalyse gali būti kancerogeninių medžiagų.

Antveržlės tvirtinimas ir nuėmimas



PERSPĖJIMAS: Išjunkite variklį, mėvėkite apsaugines pirštines ir saugokitės pjovimo įtaiso aštrių briaunų.

Fiksavimo veržlė naudojama kai kuriems pjovimo įtaisams tvirtinti. Antveržlės veržlės sriegis kairinis.

- Tvirtindami fiksavimo veržlę sukite prieš pjovimo įtaiso sukimosi kryptį.
- Nuimdami fiksavimo veržlę sukite pjovimo įtaiso sukimosi kryptimi.

- Norėdami atlaisvinti arba priveržti fiksavimo veržlę, naudokite raktą su galvute ilgu kotu. Paveiksle rodyklė rodo sritį, kurioje galima naudoti raktą su galvute. (Pav. 23)



PERSPĖJIMAS: Atlaisvinant ir priveržiant fiksavimo veržlę, kyla pavojus susižaloti geležte. Tai darydami visuomet įsitinkinkite, kad geležtės apsauga saugų jūsų ranką nuo sužalojimų.

Pasižymėkite: Įsitinkinkite, kad neįmanoma ranka pasukti antveržlės. Jeigu nailoninės įvorės pasipriešinimas mažesnis nei 1,5 Nm, pakeiskite veržlę. Fiksavimo veržlė turi būti pakeista maždaug po 10 prisukimų.

Pjovimo įranga

Pasirinkite ir prižiūrėkite pjovimo įrangą taip, kad:

- išgautumėte maksimalią pjovimo jėgą;
- prailgintumėte pjovimo įrangos eksploataavimo trukmę.
- Vykdykite dulslintuvo patikros, techninės priežiūros ir aptarnavimo instrukcijas.
- Visada naudokite rekomenduojamą pjovimo įrangos apsaugą. Žr. techninius duomenis.



PERSPĖJIMAS: Pjovimo įrangą naudokite tik su mūsų rekomenduojama apsauga! Žr. skyrių „Techniniai duomenys“. Žiūrėkite pjovimo įrangos instrukcijas tam, kad galėtumėte tinkamai įdėti pjovimo lyną bei parinkti tinkamą žoliapjovės lyno skersmenį.



PERSPĖJIMAS: Netvarkinga pjovimo įranga padidina nelaimingų atsitikimų pavojų.



PERSPĖJIMAS: Prieš pradėdami bet ką dirbti su pjovimo įranga visada pirmiausia išjunkite variklį. Net atleidus akceleratoriaus gaiduką jį kurį laiką dar sukasi. Prieš pradėdami dirbti prie šio įtaiso įsitinkinkite, kad pjovimo įtaisas visiškai sustojo, ir atjunkite uždegimo žvakės antgalį.

Pjovimo įranga

- Stambesnei žolei pjauti naudokite žolės peilius. (Pav. 24)
- Norėdami žolę formuoti, naudokite žoliapjovės galvutę. (Pav. 25)
- Blogai pagალąsta ar sugadinta geležtė padidina nelaimingų atsitikimų pavojų. Peilio ašmenys turi būti gerai ir teisingai pagალąsti. Laikykitės instrukcijų ir naudokite rekomenduojamą dildės šabloną.

- Tikrinkite, ar pjovimo įranga nepažeista ir neįskilusi. Pakeiskite pažeistą pjovimo įtaisą.
- Pjovimo įtaisus naudokite tik su rekomenduojamomis apsaugomis. Žr. *Priedai psl. 237*.

Žoliapjovės galvutė



PERSPĖJIMAS: Siekiant išvengti pavojingos vibracijos, visuomet įsitinkinkite, kad žoliapjovės lynas standžiai ir tolygiai apvyniotas apie būgną.

(Pav. 26)

- Naudokite tik tai rekomenduojamas žoliapjovės galvutes ir žoliapjovės lynus.
- Naudokite tik rekomenduojamus pjovimo įtaisus.
- Mažesniems įrenginiams reikia mažesnių žoliapjovės galvučių ir atvirkščiai.
- Taip pat svarbus žoliapjovės lyno ilgis. Ilgesniam lynui sukti reikia stipresnio variklio nei to paties storio trumpesniam lynui.
- Patikrinkite, ar nepažeistas prie apsauginio žoliapjovės skydelio pritvirtintas peilis. Jis nupjauna reikiamo ilgio žoliapjovės lyną.
- Prieš naudodami žoliapjovės lyną, pamirkykite jį porą dienų vandenyje, kad prailgėtų jo eksploataavimo laikas.

Žolės pjovimo peiliai ir žolės pjovimo įtaisi

- Naudokite gaminį su patvirtintu žolės pjovimo peiliu. Žolės pjovimo peilį naudokite tik tinkamai pritvirtinę visas reikiamas dalis. Patikrinkite, ar viskas atliktą tinkamai ir kad naudojamos tinkamos dalys. Dėl netinkamai sumontuotų dalių peilis gali nuskrieti ir rimtai sužaloti naudotoją arba aplinkinius.
- Peilį imkite arba prižiūrėkite mūvėdami apsaugines pirštines.
- Naudodami gaminį su žolės pjovimo peiliu naudokite galvos apsaugą.
- Žolės pjovimo peilis ir žolės pjovimo įtaisas skirti stambesnei žolei pjauti.
- Sustabdžius variklį arba atleidus akceleratoriaus gaiduką žolės peilis sukasi toliau ir gali sužaloti. Prieš atlikdami priežiūrą, įsitinkinkite, kad žolė peilis visiškai sustojo.
- Prieš pradėdami dirbti su pjovimo įranga pirmiausia išjunkite variklį. Įsitinkinkite, kad pjovimo įtaisas visiškai sustojo.
- Naudokite tik patvirtintą pjovimo įtaisą arba tinkamai pagალąstą peilį.
- Peilio ašmenys turi būti gerai ir teisingai pagალąsti.
- Sugadinto pjovimo įtaiso nenaudokite.
- Transportuodami arba palikdami saugoti gaminį, pritvirtinkite transportavimui skirtą apsauginį elementą prie žolės pjovimo peilio.

Atatranka

- Peilio atrama yra staigu gaminio judesys į šoną, priekį arba galą. Peilio atrama atsitinka, kai žolės peilis įsiremia į kliūtį, kurios negali nupjauti. Vietose, kuriose sunkiai matomas pjaunamas paviršius, peilio atramos rizika yra didesnė.
- Peilio atramos atveju kyla pavojus, kad gaminys arba jo naudotojas pasislinks į šalį. Pajudėjęs peilis gali kliudyti aplinkinius, todėl kyla sužeidimų pavojus.
- Jei peilis sulinksta, įskyla, nulūžta arba yra pažeidžiamas, peilį utilizuokite.
- Naudokite aštrius ašmenis. Peilio atramos pavojus padidėja, jei peilis neaštrus.

Saugumo reikalavimai kurui

- Neužveskite gaminio, jei ant gaminio yra kuro arba variklio alyvos. Nuvalykite nepageidaujamą kurą / alyvą ir palaukite, kol gaminys išdžius. Nuvalykite nuo gaminio nepageidaujamą kurą.
- Apsipylę drabužius kuru nedelsiant persirenkite.
- Neapsipilkite kūno kuru, nes jis gali sužaloti. Apsipylę kūną kuru, jį nusiplaukite muilu ir vandeniu.
- Neužveskite variklio, jei apļiejote gaminį arba kūną alyva arba kuru.
- Neužveskite gaminio, jei iš variklio sunkiasi skysčiai. Reguliariai tikrinkite, ar iš variklio nesisunkia skysčiai.
- Atsargiai elkitės su kuru. Kuras yra degus, o jo garai – sprogūs, todėl neatsargiai elgiantis galima susižaloti arba žūti.
- Neįkvėpkite kuro garų, nes jie gali sužaloti. Pasiirūpinkite tinkamu vėdinimu.
- Nerūkykite greta kuro arba variklio.
- Nedėkite šiltų objektų greta kuro arba variklio.

- Nepilkite kuro, kai variklis užvestas.
- Prieš pildami kurą įsitinkinkite, ar variklis ataušęs.
- Prieš pildami kurą lėtai atidarykite kuro bakelio dangtelį ir atsargiai išleiskite slėgį.
- Nepilkite į variklį kuro būdami patalpoje. Dėl oro stygiaus galima susižaloti arba žūti uždusęs arba apsinuodijęs anglies monoksidu.
- Kruopščiai priveržkite kuro bakelio dangtelį, nes antraip gali kilti gaisras.
- Prieš pradėdami darbą patraukite gaminį mažiausiai 3 m (10 pėdų) nuo vietos, kurioje pylėte kurą.
- Nepripilkite į kuro bakelį pernelyg daug kuro.
- Pasiirūpinkite, kad perkeliant gaminį arba kuro bakelį iš jo neišsiliėtų kuras.
- Nestatykite gaminio arba kuro bakelio greta atviros liepsnos, kibirkščių arba degiklio. Įsitinkinkite, kad laikymo patalpoje nėra atviros liepsnos.
- Kurą gabenkite ir laikykite tik patvirtintuose bakeliuose.
- Prieš palikdami gaminį saugoti ilgesniam laikui, ištuštinkite kuro bakelį. Kurą utilizuokite atsižvelgdami į vietinius įstatymus.
- Nuvalykite gaminį prieš palikdami jį saugoti ilgesniam laikui.
- Prieš palikdami gaminį saugoti ilgesnį laiką atjunkite uždegimo žvakės kabelį, kad variklis netikėtai neužsivestų.

Priežiūros saugos instrukcijos

- Jeigu negalite koreguoti greičio tuščiaja eiga, kad pjovimo įtaisas sustotų, kreipkitės į techninės priežiūros centrą. Nenaudokite įrenginio, kol jis nėra tinkamai sureguliuotas arba suremontuotas.

Surinkimas



PERSPĖJIMAS: Prieš surinkdami gaminį perskaitykite skyrių apie saugą.

Pagrindinio korpuso montavimas

1. Prijunkite variklį (A) prie vamzdžio (B) keturiais varžtais (C). (Pav. 27)

Valdymo rankenos ir akceleratoriaus montavimas

1. Įstatykite valdymo rankeną į jai skirtą spaustuvą, esantį ant veleno. (Pav. 28)
2. Uždėkite viršutinę valdymo rankenos spaustuvo dalį ant valdymo rankenos. Įsitinkinkite, kad spaustuvas uždėtas ant srieginės valdymo rankenos sritys. Žr. paveikslėlį.
3. Užsidėkite diržus ir pakabinkite gaminį už laikymo kablo.

4. Atlikite galutinius reguliavimo veiksmus, kad už laikymo diržų pakabintas gaminys būtų patogioje padėtyje. (Pav. 29)
5. Priveržkite varžtus.

Akceleratoriaus trosu ir stabdymo jungiklio laidų sujungimas

1. Nuimkite oro filtro dangtelį.
2. Perkiškite akceleratoriaus trosą (A) per karbiuratoriaus laikiklį (B). (Pav. 30)
3. Sukdami, iki galo užfiksukite trosu reguliatoriaus movą (C) karbiuratoriaus laikiklyje.
4. Pritvirtinkite lizdinę tvirtinimo detalę (D) prie karbiuratoriaus. Šiuo metu įdubusi trosu antgalio (F) anga (E) yra toliau nuo trosu reguliatoriaus movos (C). (Pav. 31)

5. Sukite karbiuratoriaus akceleratoriaus kumštelį ir perkirkite akceleratoriaus trosą (A) per lizdinės tvirtinimo detalės lizdą.
6. Įsitinkinkite, kad troso antgalis (F) atsiduria įdubusioje angoje.
7. Kartais paspauskite akceleratoriaus gaiduką, kad įsitikintumėte, jog jis tinkamai veikia.
8. Sureguliuokite trosu regulatoriaus movą (C).
 - a) Įsitinkinkite, kad stabdiklis ant karbiuratoriaus akceleratoriaus kumštelio tinkamai liečiasi su akceleratoriaus stabdikliu.
 - b) Įsitinkinkite, kad iki galo nuspaudus akceleratoriaus gaiduką trosas yra tokioje padėtyje, kurioje išlaikytas 1–2 mm atstumas tarp trosu antgalio (F) ir lizdinės tvirtinimo detalės. (Pav. 32)
9. Tinkamai sureguliuavę akceleratoriaus trosą (A), priveržkite fiksavimo veržlę (G).
10. Sujunkite stabdymo jungiklio laidus (H) su variklio jungtėmis. (Pav. 33)
11. Uždėkite oro filtro gaubtą.

Geležties apsaugos ir žolės pjovimo peilio uždėjimas



PASTABA: Naudokite tik patvirtintą peilių apsaugą. Žr. *Priedai psl. 237*.

1. Uždėkite geležties apsaugą / pjovimo įtaiso apsaugą (A) ant veleno ir priveržkite varžtą (L). (Pav. 34)
2. Varantįjį diską (B) pritvirtinkite prie galios atidavimo veleno.
3. Sukite galios atidavimo veleną tol, kol viena iš varančiojo disko angų atsistos ties skylę pavaros korpuse.
4. Į angą įkiškite fiksavimo kaištį (C), kad jis gerai pritvirtintų veleną.
5. Ant galios atidavimo veleno uždėkite geležtę (D), atraminę jungę (G) ir atraminį gaubtą (F).
6. Ant galios atidavimo veleno uždėkite atraminį gaubtą (F) ne plokščiąja puse prie geležties.
7. Užveržkite veržlę (E). Veržliarakčio rankeną laikykite kaip įmanoma arčiau disko apsaugos. Norėdami priveržti veržlę, sukite veržliaraktį priešinga sukimuisi kryptimi. Veržlės prisukimo momentas 35-50 Nm (3,5-5 kpm). (Pav. 35)

Pasižymėkite: Kairinis sriegis.

Žolės pjovimo peilių ir žoliapjovės galvūčių montavimas



PERSPĖJIMAS: Naudokite tik patvirtintą peilių apsaugą. Žr. *page*. Pažeista apsauga gali sužeisti.



PERSPĖJIMAS: Jei naudojate gaminį su žolės pjovimo peiliu, pirmiausia sumontuokite tinkamą rankeną, disko apsaugą ir laikymo diržus.



PERSPĖJIMAS: Netinkamai sumontuoti peiliai gali sužeisti.

1. Patikrinkite, ar pakelta varančiojo disko / atraminio flanšo dalis tinkamai įstatyta į centrinę peilių angą.
2. Sumontuokite peilius. (Pav. 36)

Laikiklio uždėjimas ant pjovimo įtaiso apsaugos

1. Uždėkite laikiklį (B) ant pjovimo įtaiso apsaugos (A). (Pav. 37)
2. Įstatykite varžtą (C).

Žoliapjovės apsauginio elemento ir žoliapjovės galvutės pritvirtinimas

1. Pritvirtinkite apsaugą (A) prie veleno varžtais (L). Būtinai naudokite tinkamą apsaugą tinkamai žoliapjovės galvutei. (Pav. 38)
2. Pritvirtinkite varantįjį diską (B) ir atraminę jungę (G) prie galios atidavimo veleno. (Pav. 39)
3. Sukite darbinį veleną, kol varančiojo disko anga susilygiuos su pavaru dėžės anga.
4. Į angą įkiškite fiksavimo kaištį (C), kad jis gerai pritvirtintų veleną.
5. Sukite žoliapjovės galvutę (H) prieš laikrodžio rodyklę. (Pav. 40)
6. Norėdami išmontuoti, atlikite veiksmus atvirkštine tvarka.

Transportavimui skirtu apsauginio elemento montavimas

1. Uždėkite transportavimo apsaugas ant geležties. (Pav. 41)

Laikymo diržų reguliavimas



PERSPĖJIMAS: Įrenginys turi būti visada tinkamai prikabinamas prie laikymo diržų. Nenaudokite pažeisto diržo.

1. Užsidėkite laikymo diržus.
2. Prijunkite įrenginį prie diržo.

- Sureguliuokite tinkamiausią darbinę diržo padėtį.
- Sureguliuokite šoninius diržus taip, kad abu pečiai būtų vienodai apkrauti. (Pav. 42)
- Sureguliuokite laikymo diržus taip, kad pjovimo įtaisas būtų lygiagrečiai su žemės paviršiumi. (Pav. 43)
- Leiskite pjovimo įtaisui lengvai remtis į žemę. Sureguliuokite laikymo diržų sąvaržas, kad gaminys būtų tinkamai subalansuotas. (Pav. 44)

Pasižymėkite: Jei naudojate žolės pjovimo peilį, jis turi būti balansuojamas maždaug 10 cm / 4 col. virš žemės paviršiaus.

Naudojimas



PERSPĖJIMAS: Prieš naudodami gaminį perskaitykite ir supraskite skyrių apie saugą.

Degalai

Kuro naudojimas



PASTABA: Gaminys turi dviejų ciklų variklį. Naudokite benzino ir dviejų ciklų varikliui skirtos variklio alyvos mišinį. Būtinai naudokite tinkamo alyvos kiekio mišinį. Netinkamas benzino ir alyvos santykis gali sugadinti variklį.

Benzinas



PASTABA: Nenaudokite benzino, kurio oktaninis skaičius yra mažesnis nei 90 RON (87 AKI). Antraip galima sugadinti gaminį.



PASTABA: Nenaudokite benzino, kurio etanolio koncentracija didesnė kaip 10 % (E10). Antraip galima sugadinti gaminį.



PASTABA: Nenaudokite švino benzino. Antraip galima sugadinti gaminį.

- Visada naudokite šviežią bešvinį benzina, kurio minimalus oktaninis skaičius yra 90 RON (87 AKI), o etanolio koncentracija 10 % (E10).
- Jei gaminį dažnai naudojate esant nuolatinėms didelėms variklio apsuksoms, naudokite didesnio oktaninio skaičiaus benzina.
- Naudokite tik aukštos kokybės bešvinio benzino ir alyvos mišinį.

Dvitakčių variklių alyva

- Naudokite tik aukštos kokybės dvitakčių variklių alyvą; ypač tinka HUSQVARNA dvitakčių variklių alyva. Naudokite tik oru aušinamą variklių alyvą.
- Mišinio santykis 50:1 (2 %).

- Žemos kokybės alyva ir didelis alyvos / degalų santykis gali sutrumpinti katalizatorių naudojimo laiką.
- Rinkdamiesi alyvą, pasikonsultuokite su savo atstovu.
- Jei Husqvarna negalite gauti dvitakčių variklių alyvos, galite naudoti kitą geros kokybės dvitakčių variklių alyvą, skirtą oru aušinamiems varikliams. Rinkdamiesi alyvą, kreipkitės į savo atstovą.
- Nenaudokite dvitakčių variklių alyvos vandeniui aušinamiems užbortiniams varikliams. Dvitakčių variklių alyva kartais vadinama užbortinių variklių alyva.

Benzinas, litrais	Alyva, litrais
	2 % (50:1)
5	0,1
10	0,2
15	0,3
20	0,4

Kuro mišinio maišymas

Pasižymėkite: Maišydami kurą visada naudokite tik švarų kuro bakelį.

Pasižymėkite: Nemaišykite kuro mišinio kiekio ilgesniam kaip 30 dienų laikotarpiui.

- Įpilkite pusę benzino kiekio.
- Supilkite visą alyvos kiekį.
- Suplakite kuro mišinį, kad komponentai susimaišytų.
- Supilkite likusį benzino kiekį.
- Suplakite kuro mišinį, kad komponentai susimaišytų.
- Užpildykite kuro bakelį.

Kuro įpylimas



PERSPĖJIMAS: Šalia degalų nerūkykite ir nedėkite įkaitusių objektų. Prieš įpildami

degalų, sustabdykite variklį ir palikite kelioms minutėms atvėsti.



PERSPĖJIMAS: Norėdami įpilti degalų, lėtai atsukite degalų bakelio dangtelį, kad išleistumėte nepageidaujamą slėgį.



PERSPĖJIMAS: Įpylę degalų, atsargiai priveržkite degalų bakelio dangtelį. Prieš užvesdami variklį, patraukite įrenginį iš degalų pylimo vietos ir toliau nuo elektros šaltinių.

- Naudokite degalų baką su apsauga nuo perpilimo.
- Įsitinkite, kad plotas aplink kuro bakelio dangtelį yra švarus. Į kuro baką patekę nešvarumai kenkia eksploatacijai.
- Prieš pildami kuro mišinį į kuro bakelį, talpą su kuru suplakite.

Užvedimas ir išjungimas

Patikrinimas prieš paleidimą

1. Apžiūrėkite, ar gaminiiui netrūksta dalių, ar jis neturi pažeistų, nepritvirtintų arba susidėvėjusių dalių.
2. Apžiūrėkite veržles ir varžtus.
3. Patikrinkite žoliapjovės galvutę arba geležtę.
4. Patikrinkite fiksavimo veržlę. Įsitinkite, kad fiksavimo veržlė užfiksuota mažiausiai 1,5 Nm (1,1 pėd. svar.) jėga. Priveržkite fiksavimo veržlę 35–50 Nm (26–36 pėd./svar.) jėga.
5. Apžiūrėkite oro filtrą.
6. Apžiūrėkite akceleratoriaus gaiduko fiksatorių ir akceleratoriaus gaiduką.
7. Patikrinkite išjungimo jungiklį.
8. Patikrinkite, ar neprateka degalai.

Šalto variklio užvedimas



PERSPĖJIMAS: Prieš paleisdami gaminį, uždėkite visą sankabos dangtelį ir veleną. Atsilaisvinus sankabai, galima susižaloti. Naudokite pirštines.



PERSPĖJIMAS: Patraukite gaminį iš degalų pylimo vietos ir toliau nuo elektros šaltinių. Padėkite jį ant lygaus paviršiaus. Įsitinkite, kad prie pjovimo įtaiso nesiliečia jokie objektai.



PERSPĖJIMAS: Įsitinkite, kad darbo vietoje nėra neįgalotų asmenų. Priešingu atveju gali kilti pavojus sunkiai susižaloti. Saugus atstumas yra 15 m.

1. Stabdymo jungiklį nustatykite į paleidimo padėtį.

2. Paspauskite oro šalinimo jungiklį dešimt kartų. (Pav. 45)
3. Pastumkite oro sklendės svirtį į oro sklendės padėtį. (Pav. 46)
4. Laikykite gaminį prie žemės. Lėtai traukite virvelę dešiniąja ranka, kol pajusite pasipriešinimą. Tada patraukite lynelį greitai ir iš jėgos. Tai darykite, kol išgirsite, kad variklis užsivedė. (Pav. 47)

Pasižymėkite: Nevyniokite starterio virvės sau ant rankos.



PASTABA: Neištraukite visos starterio virvės. Kai ištraukiate starterio virvę, laikykite už jos rankenos. Nepaisydami šių nurodymų galite sugadinti variklį.

5. Nustatykite oro sklendės rankenėlę į veikimo padėtį, tada patraukite starterio virvę, kol užsives variklis.
6. Šiek tiek patraukite akceleratoriaus gaiduką ir leiskite veikti mažu greičiu 60 sekundžių.



PERSPĖJIMAS: Nelieskite gaubto. Jeigu uždegimo žvakės antgalis pažeistas, galite nusideginti odą ir gauti elektros smūgį. Niekada nenaudokite gaminio, kurio uždegimo žvakės antgalis yra pažeistas.

Šilto variklio užvedimas

1. Stabdymo jungiklį nustatykite į paleidimo padėtį.
2. Paspauskite oro šalinimo jungiklį dešimt kartų. (Pav. 45)
3. Nustatykite oro sklendės rankenėlę į veikimo padėtį, tada patraukite starterio virvę, kol užsives variklis.

Išjungimas

- Norėdami išjungti variklį, nuspauskite stabdymo mygtuką. (Pav. 19)

Žoliapjovės naudojimas



PASTABA: Po kiekvieno panaudojimo sulėtinkite variklio apsakas iki tuščiosios eigos. Ilgaliais variklio darbas didžiausiomis apsakomis be apkrovos gali sugadinti variklį.

Pasižymėkite: Vyniodami naują žoliapjovės lynelį nuvalykite žoliapjovės galvutės gaubtą, kad nesusidarytų vibracijos. Apžiūrėkite kitas žoliapjovės galvutės dalis ir esant reikalui jas nuvalykite.

Bendrieji darbo nurodymai



PERSPĖJIMAS: Pjaudami įtemptą medį būkite atsargūs. Prieš pjaunant arba baigus pjauti medis gali sprykuokliuodamas grįžti į

įprastą padėtį, atsitenkti į jus arba įrenginį ir sužeisti.

- Šiek tiek palenkite žoliapjovės galvutę.
- Leiskite žoliapjovės lyneliui liestis su žeme aplink objektus.

Žolės trumpinimas

1. Kampu pasuktą žoliapjovės galvutę laikykite prie pat žemės. Nespauskite žoliapjovės lynelio prie žolės. (Pav. 52)
2. Sutrumpinkite žoliapjovės lynelį 10–12 cm / 4–4,75 col.
3. Sumažinkite variklio apsakus, kad sumažintumėte augalams keliamą pavojų.
4. Pjaudami žolę greta kitų objektų, naudokite 80 % variklio galios. (Pav. 53)

Žolės pjovimas

1. Pjaudami stenkitės žoliapjovės lynelį laikyti lygiagrečiai žemei. (Pav. 54)
2. Nespauskite žoliapjovės galvutės prie žemės. Taip galite pažeisti ir žemę, ir gaminį.
3. Neleiskite galvutei nuolat liestis prie žemės, nes taip galima pažeisti žoliapjovės galvutę.
4. Pjaudami žolę mojuodami gaminiu iš vieno šono į kitą, naudokite didžiausius variklio apsakus. Stenkitės žoliapjovės lynelį laikyti lygiagrečiai žemei. (Pav. 55)

Žolės šlavimas

Besisukančio žoliapjovės lyno sukuriama oro srautu galima iš teritorijos pašalinti nupjautą žolę.

1. Laikykite žoliapjovės galvutę ir žoliapjovės lyną lygiagrečius žemės paviršiui ir aukščiau jo.
2. Iki galo nuspauskite akceleratorių.
3. Judinkite žoliapjovės galvutę iš vienos pusės į kitą ir taip šluokite žolę.



PERSPĖJIMAS: Kaskart dėdami naują žoliapjovės lyną nuvalykite žoliapjovės galvutę, kad ji neišbalansuotų ir neviruotų rankenos. Be to, patikrinkite ir prirėkus valykite kitas žoliapjovės galvutės dalis.

Žoliapjovės lynelio keitimas

Žr. paskutinį šios naudojimo instrukcijos puslapį.

- Viename darbo zonos gale išvalykite atvirą plotą ir pradėkite dirbti nuo šios vietos.
- Darbo zonoje judėkite besikartojančia trajektorija. (Pav. 48)
- Įrenginį iki galo sukiokite į kairę ir dešinę, kad kaskart pasukdami išvalytumėte 4–5 m pločio ruožą.
- Išvalę 75 m ilgio ruožą apsisukite ir grįžkite atgal. Dirbdami su savimi neškitės degalų kanistrą.
- Judėkite toliau kryptimi, kad netektų bereikalingai kirsti griovių ir kliūčių.
- Judėkite toliau kryptimi, kad nupjauta augmenija pučiant vėjui kristų į išvalytą plotą. (Pav. 49)
- Judėkite skersai šlaito, o ne aukštyn ir žemyn.

Žolės pjovimas žolės pjovimo peiliu

1. Kai naudojate įrenginį, stovėkite išžergę kojas. Pasirūpinkite, kad pėdos tvirtai stovėtų ant žemės.
2. Švelniai padėkite atraminį gaubtą ant žemės. Jis neleidžia peiliui liesti žemės.
3. Pjaudami aukštą žolę naudokite švytavimo šonu judesį iš dešinės į kairę. Pjaukite naudodami kairę peilio pusę (tarp 8-os ir 12-os valandos). (Pav. 50)
4. Pakreipkite peilį į kairę, kai pjaunate aukštą žolę.

Pasižymėkite: Žolė bus lengvai surenkama vienoje linijoje.

5. Kaip grįžtamajį judesį naudokite šoninį judesį iš kairės į dešinę.
6. Dirbkite ritmiškai.
7. judėkite į priekį ir tvirtai statykite pėdas ant žemės.
8. Išjunkite variklį.
9. Atsekite gaminį nuo diržo segtuko.
10. Padėkite produktą ant žemės.
11. Surinkite nupjautą medžiagą.

Valymas

(Pav. 51)

Kad pasiektumėte geriausių rezultatų:

- Laikykite žoliapjovę taip, kad žoliapjovės galvutė būtų prie pat žemės.

Techninės priežiūros darbas



PERSPĖJIMAS: Prieš valydami, taisydami arba prižiūredami gaminį perskaitykite ir supraskite saugos skyrių.

naudojimą. Intervalai skiriasi, jei gaminio nenaudojate kasdien. Atlikite tik šiose instrukcijose nurodytus priežiūros darbus. Dėl kitų, šiose instrukcijose neminimų priežiūros darbų kreipkitės į patvirtintą techninės priežiūros centrą.

Priežiūros grafikas

Būtinai vadovaukitės priežiūros grafiku. Priežiūros intervalai apskaičiuojami pagal kasdienį gaminio

Priežiūros grafikas	Kasdien	Savaitinė	Kiekvieną mėnesį
Nuvalykite išorinius paviršius.	✓		
Išvalykite oro filtrą. Jei reikia, pakeiskite.	✓		
Patikrinkite laikymo diržus.	✓		
Patikrinkite akceleratoriaus gaiduko fiksatorių ir akceleratoriaus veikimą.	✓		
Patikrinkite rankeną ir valdymo rankeną.	✓		
Patikrinkite stabdymo jungiklį.	✓		
Patikrinkite apsaugas.	✓		
Patikrinkite geležtę, ar ji aštri ir nepažeista. Tinkamai pritvirtinkite geležtę centrinėje padėtyje.	✓		
Patikrinkite žoliapjovės galvutę.	✓		
Patikrinkite pjovimo įtaisą ir įsitikinkite, kad jis nesisuka tuščiaja eiga.	✓		
Patikrinkite pjovimo įrangos fiksavimo veržlę.	✓		
Patikrinkite, ar iš variklio, bakelio arba degalų linijų neteka degalai.	✓		
Patikrinkite geležtės transportavimo apsaugą.	✓		
Patikrinkite veržles ir varžtus.	✓		
Patikrinkite starterio virvės rankeną ir starterio virvę.		✓	
Patikrinkite vibracijos slopinimo elementus.		✓	
Nuvalykite išorinę karbiuratoriaus dalį ir greta esančias sritis.		✓	
Nuvalykite išorinę uždegimo žvakės dalį. Išimkite ją ir patikrinkite tarpą tarp elektrodų. Nustatykite 0,6–0,7 mm atstumą arba pakeiskite uždegimo žvakę. Į uždegimo žvakę įdėkite slopintuvą.		✓	
Išvalykite aušinimo sistemą.		✓	
Patikrinkite kampinės pavaros tepalus. Jei reikia, pripildykite.		✓	
Nuvalykite duslintuvą.			✓
Patikrinkite sankabą, sankabos spyruokles ir būgnelį. Jei reikia, pakeiskite patvirtintame techninės priežiūros centre.			✓
Patikrinkite visus laidus ir jungtis.			✓
Pakeiskite uždegimo žvakę.			✓

Karbiuratoriaus reguliavimas

Išbandant gamykloje, karbiuratorius yra sureguliuojamas. Reguliavimą turi atlikti apmokytas asmuo.

Duslintuvo patikra



PERSPĖJIMAS: Nenaudokite įrenginio, jei jo duslintuvas sugadintas. Visada pakeiskite sugadintą duslintuvą.



PERSPĖJIMAS: Nuddegimo arba gaisro pavojus Duslintuvai su katalizatoriais eksploatuojant stipriai įkaista.



PERSPĖJIMAS: Gaisro pavojus. Duslintuvas sumažina triukšmo lygį ir nukreipia nuo operatoriaus variklio išmetamąsias dujas. Išmetamosios dujos yra karštos ir gali kibirkščiuoti.



PASTABA: Pažeistą kibirkščių gesinimo tinklę reikia pakeisti. Nenaudokite gaminio, jeigu ant duslintuvo nėra kibirkščių gesinimo tinklelio arba jis pažeistas.



PASTABA: Jeigu kibirkščių gesinimo tinklelis užblokuotas, gaminyje pernelyg įkaista. Tai gali sugadinti cilindrą ir stūmoklį.

1. Įsitinkinkite, kad duslintuvas nepažeistas.
2. Pasiūpinkite, kad duslintuvas būtų tinkamai pritvirtintas prie įrenginio.

Greičio tuščiaja eiga reguliavimas

- Patikrinkite, ar oro filtras švarus. Pjovimo įtaisas negali sukelti esant tinkamam greičiui tuščiaja eiga.
- Reguluokite greitį tuščiaja eiga greičio tuščiaja eiga reguliavimo varžtu T, kurį nurodo žymė „T“.
- Greitis tuščiaja eiga yra tinkamas, kai variklis tolygiai veikia visose padėtyse. Greitis tuščiaja eiga turi būti mažesnis nei greitis, kuriam esant pradeda sukelti pjovimo įtaisas.



PERSPĖJIMAS: Jei greičio tuščiaja eiga negalima sureguliuoti taip, kad pjovimo įtaisas sustotų, pasikonsultuokite su platintoju arba techninės priežiūros centru atstovu. Nenaudokite įrenginio, kol jis nėra tinkamai sureguliuotas arba sutaisytas.

1. Laisvosios eigos varžtą sukite pagal laikrodžio rodyklę, kol pjovimo įtaisas pradės sukelti.
2. Laisvosios eigos varžtą sukite prieš laikrodžio rodyklę, kol pjovimo įtaisas sustos. (Pav. 56)

Aušinimo sistema

Gaminyje yra aušinimo sistema, kad būtų išlaikoma žema darbinė temperatūra.

Aušinimo sistemą sudaro toliau nurodytos dalys. (Pav. 57)

- Smagratis su sparneliais (A)
- Aušinimo sparneliai ant cilindro (B)
- Cilindro dangtelis (C) (nukreipia šaltą orą link cilindro)
- Duslintuvo plokštelė (D)
- Plokštelė (E)

Aušinimo sistemos valymas



PERSPĖJIMAS: Nešvari ar užblokuota aušinimo sistema sukelia perkaitimą. Dėl to atsiranda stūmoklio ir cilindro pažeidimų.

1. Aušinimo sistemos dalis valykite šepetiu bent kartą per savaitę.

Oro filtras

- Filtrą valykite kas 25 valandas. Jei reikia, valykite dažniau.
- Nustatykite oro sklendės rankenėlę į uždarytos oro sklendės padėtį. (Pav. 58)

Oro filtro valymas



PASTABA: Pažeistą, labai purviną arba permirkusį oro filtrą būtina pakeisti.

Jei naudojate oro filtrą ilgai, jo nepavyks visiškai išvalyti. Reguliariai keiskite oro filtrą nauju.

1. Pastumkite oro sklendės svirtį į viršų, kad uždarytumėte oro sklendę.
2. Nuimkite oro filtro dangtelį. (Pav. 59)
3. Nuimkite veltinio filtro dangtelį ir oro filtrą.
4. Norėdami išvalyti veltinio filtrą, švelniai per jį suduokite rankos delnu arba valykite oru.
5. Patikrinkite guminio sandariklio paviršių. Pakeiskite filtrą ant guminio tarpiklio, jei jis pažeistas.
6. Išplaukite oro filtrą šiltoje muiluotame vandenyje.



PASTABA: Veltinio filtras turi būti sausas. Vanduo gali jį pažeisti.

7. Ant filtro pildami alyvos, naudokite Husqvarna dvitakčių variklių alyvą. Prieš vėl uždėdami oro filtrą, būtina pašalinti alyvos perteklių.



PASTABA: Nenaudokite benzino arba alyvos, skirtos keturtakčiams varikliams.

8. Pakeiskite oro filtrą, jei jis toks purvinas, kad jo nebeįmanoma išplauti. Visada pakeiskite pažeistą oro filtrą.
9. Taip pat išvalykite vidinį filtro dangtelio paviršių. Valykite oru arba šepetėliu.
10. Prieš sumontuodami oro filtrą, palaukite, kol jis išdžius.

Degalų filtras

Jei varikliui trūksta degalų, įsitinkinkite, kad degalų bakelio dangtelis ir degalų filtras (A) nėra užblokuoti. (Pav. 60)

Kampinės pavaros tepimas

Būtinai patikrinkite, ar 3/4 kampinės pavaros yra pripildyta kampinių pavarų tepalu.

(Pav. 61)

Uždegimo žvakės tikrinimas



PASTABA: Visada naudokite rekomenduojamo tipo žvakes. Netinkamo tipo uždegimo žvakė gali pažeisti gaminį.

- Patikrinkite uždegimo žvakę, jei variklio galingumas mažas, ji sunku paleisti arba jis netinkamai veikia tuščiaja eiga.
- Norėdami sumažinti pašalinių medžiagų atsiradimą ant uždegimo žvakės elektrodų, laikykitės šių instrukcijų:
 - a) Įsitikinkite, kad tinkamai sureguliuotas greitis tuščiaja eiga.
 - b) Įsitikinkite, kad naudojate tinkamą kuro mišinį.

c) Patikrinkite, ar oro filtras yra švarus.

- Jeigu uždegimo žvakė purvina, nuvalykite ją ir patikrinkite, ar nustatytas tinkamas tarpas tarp elektrodų, žr. *Techniniai duomenys psl. 236*. (Pav. 62)
- Esant reikalui pakeiskite uždegimo žvakę.

Žolės pjovimo įtaisų ir žolės pjovimo peilių galandimas

1. Pagaląskite žolės pjovimo įtaisus ir žolės pjovimo peilius paprasta plokščia dilde.
2. Pagaląskite žolės pjovimo įtaisų ir žolės pjovimo peilių ašmenis vienodai, kad jie išliktų subalansuoti. (Pav. 63)

Gedimai ir jų šalinimas

Paleidimo triktis		
Tikrinkite toliau išvardytus dalykus	Galima priežastis	Sprendimas
Stabdymo mygtukas	Sustabdymo padėtis	Stabdymo jungiklį nustatykite į paleidimo padėtį.
Starterio strektės	Tvirtinimo strektės	Sureguliuokite arba pakeiskite strektes.
		Nuvalykite sritį aplink strektes.
		Kreipkitės į įgaliotą priežiūros specialistą.
Kuro bakelis	Netinkama kuro rūšis.	Išleiskite ir naudokite tinkamą kurą.
Karbiuratorius	Tuščios eigos greičio reguliavimas.	Laisvos eigos greitį reguliuokite varžtu T.
Kibirkštis (nėra kibirkšties)	Uždegimo žvakė nešvari arba drėgna.	Pasirūpinkite, kad uždegimo žvakė būtų sausa ir švari.
	Netinkamas tarpelis tarp degimo žvakių.	Išvalykite žvakę. Patikrinkite, ar tarpas tarp elektrodų yra tinkamas. Įsitikinkite, kad uždegimo žvakėje yra slopintuvus.
		Informacijos apie tinkamą tarpą tarp elektrodų rasite techniniuose duomenyse.
Uždegimo žvakė	Uždegimo žvakė atsilaisvinusi.	Priveržkite uždegimo žvakę.

Variklis užsiveda, bet užgesta		
Tikrinkite toliau išvardytus dalykus	Galima priežastis	Sprendimas
Kuro bakelis	Netinkama kuro rūšis.	Išleiskite ir naudokite tinkamą kurą.
Karbiuratorius	Variklis tuščiaja eiga veikia netinkamai.	Kreipkitės į techninio aptarnavimo atstovą.
Oro filtras	Užsikimšęs oro filtras	Išvalykite oro filtrą.

Gabenimas ir laikymas

- Gabenimo metu užtikrinkite įrangos saugumą, kad išvengtumėte pažeidimų ir nelaimingų atsitikimų.
- Laikykite įrenginį ir įrangą sausoje neužšąlančioje vietoje.
- Nuvalykite įrenginį.
- Pakeiskite arba suremontuokite pažeistas dalis.
- Įrenginiui uždengti naudokite tinkamą apsauginį gaubtą, kuris nesulaiko drėgmės.
- Gabenimo metu įrenginį saugiai pritvirtinkite.

Techniniai duomenys

333R Mark II	
Variklis	
Cilindro darbinis tūris, cm ³	32,6
Greitis tuščiaja eiga, aps./min.	3000±300
Rekomenduojamas maks. greitis, aps./min.	9100
Galios atidavimo veleno greitis, aps./min	6700
Maks. variklio galia pagal ISO 8893, kW/AG esant aps./min.	1,0 / 1,3, esant 7000
Degalų ir tepimo sistema	
Uždegimo žvakė	NGK BPMR7A/HQT-1
Tarpas tarp elektrodų, mm	0,6–0,7
Degalų ir tepimo sistema	
Kuro bakelio talpa, l / cm ³	1,1 / 1 100
Svoris	
Svoris, kg	7,2

	333R Mark II
Skleidžiamas triukšmas⁴⁰	
Garso galios lygis, matuojamas dB (A)	106,9
Garso galios lygis, garantuojamas L _{WA} dB (A)	108
Garso lygiai⁴¹	
Ekvivalentinis operatoriaus ausį veikiantis garso slėgis, dB (A):	
Su žoliapjovės galvute	96,9
Vibracijos lygis⁴²	
Ekvivalentiniai vibracijos lygiai, a _{hv,eq}	
Su žoliapjovės galvute, kairiaja / dešiniąja rankena, m/s ²	6,1 / 6,2

Priedai

333R Mark II		
Patvirtinti priedai	Tipas	Pjovimo įtaiso apsauga
Žolės pjovimo peilis / žolės pjovimo įtaisas	Multi 330-2 (Ø 330, 2 dantys)	593 70 66-01
	Multi 255-3 (Ø 255, 3 dantys)	593 70 66-01
	Grass 275-4 (<:fc 4>U<:fc> 275 4 dantys)	593 70 66-01
	„Grass 255-4 1“ (Ø 255, 4 ašmenų)	593 70 66-01
Žoliapjovės galvutė	593707601	593 70 66-01
Atraminis gaubtas	Standi	-

⁴⁰ Triukšmas, skleidžiamas į aplinką, išmatuotas kaip garso galia (L_{WA}) pagal EB direktyvą 2000/14/EB. Pateiktas įrenginio garso stiprumo lygis buvo išmatuotas naudojant didžiausią garsą sukeltą originalų pjovimo įtaisą. Skirtumas tarp garantuojamosios ir matuojamosios garso galios yra tas, kad pagal Direktyvą 2000/14/EB garantuojamoji garso galia apima ir matavimo rezultatų sklaidą bei nukrypimus tarp skirtingų to paties modelio įrenginių.

⁴¹ Pateiktuose duomenyse apie ekvivalentinį įrenginio garso slėgio lygį yra 2,5 dB (A) tipiška statistinė sklaida (standartinis nuokrypis).

⁴² Pateiktuose atitinkamo vibracijos lygio duomenyse yra 1,5 m/s² tipiška statistinė sklaida (standartinis nuokrypis).

EB atitikties deklaracija

EB atitikties deklaracija

Išdavė: „Husqvarna AB“, SE-561 82 Huskvarna, Švedija,
tel. +46-36-146500.

Husqvarna AB prisiima visą atsakomybę už šios deklaracijos objektą: Žoliapjovės ir (arba) krūmapjovės, varomos benzinu, platforma (-os) GZ32B atspindi modelį (-ius) **Husqvarna 333R Mark II**, nuo 2019 serijos numerio. Platformos numeris ir modelio numeris aiškiai nurodyti paprastu tekstu ant tipo plokštelės kartu su metais, po kurių nurodyti serijos numeriai.

Šioje deklaracijoje įvardytas minėtas gaminys atitinka šias Europos Tarybos direktyvas:

- 2006 m. gegužės 17 d. Direktyvos **2006/42/EB** dėl mašinų;
- 2014 m. vasario 26 d. Direktyvos **2014/30/ES** dėl elektromagnetinio suderinamumo;
- 2000 m. gegužės 8 d. direktyvos **2000/14/EB** dėl į aplinką skleidžiamo triukšmo.
- 2011 m. birželis 8 d. direktyva **2011/65/ES** dėl tam tikrų pavojingų medžiagų naudojimo.

Kaip nurodyta V priede, nustatytosios garso vertės pateikiamos naudojimo instrukcijos techninių duomenų lape.

Pritaikyti tokie standartai:

EN ISO 11806-1:2011, EN ISO 14982:2009, EN ISO 12100:2010, EN IEC 63000:2018

„TÜV Rheinland LGA Products GmbH“, Tillystrasse 2, D-90431 Nuernberg, Germany, 0197, atliko savanorišką patikrą „Husqvarna AB“ vardu ir pateikė AM 50447165 – atitikties EB Tarybos direktyvai 2006/42/EB dėl mašinų sertifikatą. Šis sertifikatas galioja visose gamybos vietose ir kilmės šalyse, nurodytose ant gaminio. Pateikta žoliapjovė ir (arba) krūmapjovė atitinka pavyzdį, kurį naudojant buvo atlikta patikra.

„Husqvarna AB“, Huskvarna, Švedija, 2019-09-16



Pär Martinsson, plėtos vadovas (įgaliotasis „Husqvarna AB“ atstovas, atsakingas už techninę dokumentaciją).

VSEBINA

Uvod.....	239	Odpravljanje težav.....	251
Varnost.....	240	Prevoz in skladiščenje.....	252
Montaža.....	244	Tehnični podatki.....	252
Delovanje.....	246	Dodatna oprema.....	253
Vzdrževanje.....	248	Izjava ES o skladnosti.....	254

Uvod

Opis izdelka

Izdelek je obrezovalnik trave oziroma motorna kosa z motorjem z notranjim zgorevanjem.

Stalno delamo na tem, da bi povečali varnost in učinkovitost med delovanjem. Če potrebujete več informacij, se obrnite na servisnega zastopnika.

Namen uporabe

Izdelek uporabljajte z nožem za travo ali kosilno glavo za košnjo različnega rastlinja. Izdelek je dovoljeno

uporabljati samo za obrezovanje in odstranjevanje trave. Nož za travo ali kosilno glavo uporabljajte za košnjo trave.

Opomba: Uporabo lahko urejajo državni ali lokalni predpisi. Upoštevajte veljavne predpise.

Pregled izdelka

(Sl. 1)

1. Pokrovček polnilne odprtine za mast, kotni prenos
2. Kotni prenos
3. Ščitnik rezalnega priključka
4. Gred
5. Ročaj
6. Gumb za vklop plina
7. Stikalo za izklop
8. Ročica plina
9. Zaklep ročice plina
10. Ročajna objemka
11. Vzmetni obroček
12. Pokrov sklopke
13. Kapica svečke in svečka
14. Membrana črpalke goriva
15. Rezervoar za gorivo
16. Pokrov dušilca
17. Pokrov valja
18. Pokrov zračnega filtra
19. Ročica čoka
20. Ročica zaganjalne vrvice
21. Blokirni zatič
22. Ključ Inbus
23. Ključ
24. Inbus ključ
25. Kosilna glava
26. navodila za uporabo

27. Pogonski disk
28. Oprtnik
29. Zaklepna matica
30. Podporna skleda
31. Oporna prirobnica

Znaki na izdelku

- (Sl. 2) **OPOZORILO!** Ta izdelek je nevaren. Nepredvidna in nepravilna uporaba izdelka lahko povzroči poškodbe in celo smrt uporabnika ali drugih navzočih oseb. Da preprečite poškodbe uporabnika ali drugih navzočih oseb, preberite in upoštevajte varnostna navodila v navodilih za uporabo.
- (Sl. 3) Pred uporabo izdelka natančno preberite navodila za uporabo in se prepričajte, da ste jih razumeli.
- (Sl. 4) Izdelek je v skladu z veljavnimi direktivami ES.
- (Sl. 5) Na območjih, kjer bi lahko na vas padel kakšen predmet, uporabljajte zaščitno čelado. Uporabljajte odobreno zaščito za sluh. Uporabljajte odobreno zaščito oči.
- (Sl. 6) Uporabljajte odobrene zaščitne rokavice.
- (Sl. 7) Uporabljajte trpežno obutev, ki ne drsi.

- (Sl. 8) Izdelek lahko povzroči izmet predmetov, kar lahko vodi do poškodb.
- (Sl. 9) Najvišja hitrost pogonske gredi.
- (Sl. 10) Med uporabo izdelka bodite na varni razdalji 15 m (50 čevljev) od drugih oseb in živali.
- (Sl. 11) Če se rezalna oprema dotakne predmeta, ki ga ne odreže nemudoma, obstaja tveganje za nevaren izmet materiala. Izdelek lahko odreže telesne dele. Med uporabo izdelka bodite na varni razdalji 15 m (50 čevljev) od drugih oseb in živali.
- (Sl. 12) Membrana za črpanje goriva.
- (Sl. 13) Smer za zaprtje čoka.
- (Sl. 14) Smer za odprtje čoka.
- (Sl. 15) Emisija hrupa v okolje je skladna z Evropsko direktivo 2000/14/ES in zakonodajo Novega južnega Walesa, in sicer z direktivo "Zaščita okolja pri delu (nadzor hrupa) iz 2017". Podatke o emisijah hrupa najdete na oznaki stroja in v poglavju *Tehnični podatki*.

yyyywwxxx Na tipski ploščici je navedena serijska številka. yyyy je proizvodno leto, ww je proizvodni teden.

Opomba: Ostali simboli in oznake na izdelku se nanašajo na zahteve za certifikacijo, ki veljajo za druga komercialna območja.

Stopnja emisij Euro V



OPOZORILO: Zaradi predelave motorja se razveljavi EU-homologacija tega izdelka.

Odgovornost proizvajalca

Kot je navedeno v zakonodaji, ki ureja odgovornost proizvajalca, ne prevzemamo nikakršne odgovornosti za poškodbe, ki bi jih naši izdelki povzročili v naslednjih primerih:

- Izdelek ni pravilno popravljen.
- Izdelek je popravljen z deli, ki jih ni izdelal ali odobril proizvajalec.
- Na izdelku je nameščena dodatna oprema, ki je ni izdelal ali odobril proizvajalec.
- Izdelek ni bil popravljen v pooblaščenem servisnem centru ali pri pooblaščenem organu.

Varnost

Varnostne definicije

Spodnje definicije označujejo stopnjo resnosti posameznih opozorilnih besed.



OPOZORILO: Poškodbe oseb.



POZOR: Poškodbe izdelka.

Opomba: Te informacije olajšajo uporabo izdelka.

Splošna varnostna navodila



OPOZORILO: Pred uporabo izdelka preberite navodila v povezavi z opozorili v nadaljevanju.

- Izdelek uporabljajte pravilno. Če izdelka ne uporabljate pravilno, lahko pride do poškodb ali smrti. Izdelek uporabljajte samo za opravila, ki so navedena v tem priročniku. Izdelka ne uporabljajte za druga opravila.
- Sledite navodilom v tem priročniku. Upoštevajte varnostne simbole in navodila. Če uporabnik ne

upoštevava navodil in simbolov, lahko pride do poškodb ali smrti.

- Priročnika ne zavržite. Sledite navodilom pri sestavljanju, uporabi in vzdrževanju izdelka v brezhibnem stanju. Navodila uporabljajte za pravilno namestitvev priključkov in dodatne opreme. Uporabljajte samo odobrene priključke in dodatno opremo.
- Ne uporabljajte poškodovanega izdelka. Sledite urniku vzdrževanja. Izvajajte samo postopke vzdrževanja, za katere ta priročnik vsebuje navodila. Vse druge postopke vzdrževanja mora izvesti pooblaščen servisni center.
- Ta priročnik ne more vsebovati vseh okoliščin, do katerih lahko pride pri uporabi izdelka. Bodite previdni in ravnajte razumno. Če niste prepričani glede določenih okoliščin, izdelka ne uporabljajte oziroma na izdelku ne izvajajte postopkov vzdrževanja. Za informacije se obrnite na strokovnjaka za izdelek, prodajalca, pooblaščen servisno delavnico ali servisni center.
- Pred sestavljanjem, skladiščenjem in vzdrževanjem izdelka odklopite kabel vžigalne sveče.
- Izdelka ne uporabljajte, če so se spremenile njegove originalne specifikacije. Ne spreminjajte delov izdelka brez vnaprejšnje odobritve proizvajalca izdelka. Uporabljajte samo dele, ki jih je odobril proizvajalec. Zaradi neustreznega vzdrževanja lahko pride do poškodb ali smrti.

- Ne vdihavajte plinov iz motorja. Dolgotrajno vdihavanje izpušnih plinov motorja je zdravju nevarno.
- Izdelka nikoli ne zaganjajte v zaprtih prostorih ali v bližini vnetljivih materialov. Izpušni plini so vroči in lahko vsebujejo iskre, ki lahko povzročijo požar. Nezadosten pretok zraka lahko povzroči poškodbe ali smrt zaradi zadušitve ali zastрупitve z ogljikovim monoksidom.
- Pri uporabi tega izdelka motor ustvari elektromagnetno polje. Elektromagnetno polje lahko poškoduje medicinske vsadke. Pred uporabo izdelka se posvetujte z zdravnikom in proizvajalcem medicinskih vsadkov.
- Izdelka ne smejo uporabljati otroci. Izdelka ne smejo uporabljati osebe, ki ne poznajo navodil za uporabo.
- Če izdelek uporabljajo osebe z zmanjšanimi fizičnimi ali intelektualnimi sposobnostmi, jih morate nenehno nadzorovati. Vedno mora biti prisotna odgovorna odrasla oseba.
- Izdelek zaklenite na mesto, kamor otroci in nepooblaščenec osebe nimajo dostopa.
- Izdelek lahko povzroči izmet predmetov, zaradi česar lahko pride do poškodb. Upoštevajte varnostna navodila, da zmanjšate nevarnost poškodb ali smrti.
- Ko je motor vklopljen, se ne oddaljajte od izdelka.
- Za morebitne nesreče je odgovoren uporabnik izdelka.
- Pred uporabo izdelka se prepričajte, da deli izdelka niso poškodovani.
- Pred uporabo izdelka se prepričajte, da ste od drugih oseb ali živali oddaljeni najmanj 15 m (50 čevljev). Osebe v bližini obvestite, da izdelek nameravate uporabljati.
- Ravnajte v skladu z nacionalno ali lokalno zakonodajo. Ta lahko v določenih primerih prepreči ali omeji uporabo izdelka.
- Izdelka ne uporabljajte, ko ste utrujeni, ali pod vplivom alkohola, drog ali zdravil. Lahko vplivajo na vid, pozornost, koordinacijo ali presojo.
- Izdelek imejte vedno pod nadzorom.
- Izdelka ne uporabljajte, če v primeru nesreče ne morete pravočasno prejeti pomoči. Preden začnete uporabljati izdelek, druge osebe vedno obvestite, da izdelek nameravate uporabljati.
- Preden izdelek vklopite, se prepričajte, da so druge osebe ali živali ustrezno oddaljene.
- Preden začnete uporabljati izdelek, iz delovnega območja odstranite vse odvečne predmete. Če rezalni priključek trči ob predmet, lahko to povzroči izmet predmeta in posledično poškodbe ali smrt. Odvečni material se lahko navjete okrog rezalnega priključka in povzroči poškodbe.
- Izdelka ne uporabljajte v slabih vremenskih razmerah (megla, dež, močan veter, nevarnost strele ipd.). Slabe vremenske razmere lahko ustvarijo nevarne pogoje (npr. spolzke površine).
- Zagotovite, da se lahko prosto premikate in delo opravljate v stabilnem položaju.

(Sl. 16)

- Zagotovite, da pri uporabi izdelka ne morete pasti. Izdelka med uporabo ne nagibajte.
- Izdelek vedno držite z obema rokama. Izdelek držite ob svojem desnem boku.

(Sl. 17)

- Rezalni priključek naj bo med uporabo izdelka pod višino pasu.
- Če je ročica čoka ob zagonu motorja v položaju za čok, se začne rezalni priključek vrteti.
- Ko se motor zaustavi, se ne dotikajte kotnega prenosa. Kotni prenos je po zaustavitvi motorja vroč. Če se vročih delov dotikate, lahko pride do poškodb.
- Preden izdelek premikate, izklopite motor.
- Ko je motor vklopljen, izdelka ne odlagajte.
- Preden z izdelka začnete odstranjevati odvečni material, izklopite motor in počakajte, da se rezalni priključek ustavi. Počakajte, da se rezalni priključek ustavi, preden vi ali oseba, ki vam pomaga, začneta odstranjevati razrezan material.

Osebnostna zaščitna oprema



OPOZORILO: Pred uporabo izdelka preberite navodila v povezavi z opozorili v nadaljevanju.

Varnostna navodila za uporabo

- Izdelek mora biti pred uporabo popolnoma sestavljen.
- Pred zagonom izdelek premaknite 3 m (10 čevljev) stran od mesta, kjer ste napolnili posodo za gorivo. Izdelek postavite na ravno podlago. Zagotovite, da se rezalni priključek ne dotika tal ali drugih predmetov.
- Izdelek lahko povzroči izmet predmetov, ki lahko poškodujejo oči. Pri uporabi izdelka vedno uporabljajte odobreno zaščitno očič.
- Bodite previdni, saj se lahko izdelku med uporabo brez vaše vednosti približa otrok.
- Izdelka ne uporabljajte, če na delovnem območju druge osebe. Če na delovno območje vstopi druga oseba, izdelek izklopite.
- Pri uporabi izdelka vedno uporabljajte ustrezno osebno zaščitno opremo. Uporaba osebne zaščitne opreme ne odpravi vseh morebitnih nevarnosti poškodb. Osebnostna zaščitna oprema zmanjša stopnjo resnosti poškodb v primeru nesreče.
- Pri uporabi izdelka vedno uporabljajte odobreno zaščitno očič.
- Izdelka ne uporabljajte bosi ali z odprto obutvijo. Vedno uporabljajte trpežno obutev, ki ne drsi.
- Oblečene imejte trpežne, dolge hlače.
- Po potrebi uporabljajte odobrene zaščitne rokavice.
- Če obstaja nevarnost poškodb zaradi padajočih predmetov, nosite čelado.

- Pri uporabi izdelka vedno uporabljajte odobreno zaščito za sluh. Dolgotrajen hrup lahko povzroči izgubo sluha.
- Zagotovite, da je v bližini komplet prve pomoči.

Varnostne naprave na izdelku

- Izdelek morate redno vzdrževati.
 - Življenjska doba izdelka se podaljša.
 - Nevarnost nesreč se zmanjša.
- Pooblaščen prodajalec ali pooblaščen servisni center naj izdelek redno pregleduje in izvaja nastavitve ter popravila.
- Izdelka ne uporabljajte s poškodovano zaščitno opremo. Če je izdelek poškodovan, se obrnite na pooblaščen servisni center.

Zaklep ročice plina

Zaklep ročice plina (A) preprečuje neželjeno uporabo ročice plina (B). Pritisnite zaklep ročice plina (A), da sprostite ročico plina (B). Ko sprostite ročaj, se zaklep ročice plina (A) in ročica plina (B) samodejno premakneta v začetna položaja. (Sl. 18)

To gibanje nadzorujeta dve izolirani povratni vzmeti. To pomeni, da je ročica plina (B) blokirana v položaju prostega teka.

1. Ko sprostite zaklep ročice plina (A), mora biti ročica plina (B) zaklenjena v položaj prostega teka.
2. Pritisnite zaklep ročice plina (A) in se pripravite, da se vrne v začetni položaj, ko ga sprostite.
3. Pritisnite ročico plina (B) in se pripravite, da se vrne v začetni položaj, ko jo sprostite.

Zaženite motor in uporabite polni plin. Spustite ročico plina (B) in preverite, ali se je rezalni priključek ustavil. Če se rezalni priključek vrtil, ko je ročica plina v položaju prostega teka, preglejte vijak za prilagoditev prostega teka uplinjalnika.

Izklopno stikalo

Zagon motorja. Motor se mora izklopiti, ko izklopno stikalo premaknete v položaj za izklop.

(Sl. 19)

Ščitnik rezalnega priključka



OPOZORILO: Ne uporabljajte rezalnih priključkov, če pred tem niste namestili odobrenega ščitnika. Če uporabite pokvarjen ali napačen ščitnik, lahko povzročite telesne poškodbe.

Ščitnik rezalnega priključka preprečuje izmet nepritrjenih predmetov v smeri uporabnika. Preverite, ali je ščitnik rezalnega priključka poškodovan. Če je poškodovan, ga zamenjajte. Uporabljajte samo odobrena varovala rezalnega priključka.

(Sl. 20)

Preverjanje mehanizma za hitro sprostitev



OPOZORILO: Ne uporabljajte oprtnika s pokvarjenim mehanizmom za hitro sprostitev.

Mehanizem za hitro sprostitev uporabniku omogoča, da izdelek v nujnem primeru hitro odstrani iz oprtnika.

1. Izklopite motor.
2. Prepričajte se, da ni vidnih poškodb, npr. razpok.
3. Sprostite in namestite mehanizem za hitro sprostitev, da se prepričate, da pravilno deluje. (Sl. 21)

Dušilnik

(Sl. 22)

Dušilnik zmanjšuje raven hrupa na najnižjo možno raven in ohranja izpušne pline stran od uporabnika.

- Če je dušilnik poškodovan, motorja ne zaganjajte. Poškodovan dušilnik zviša nivo hrupa in poveča nevarnost požara. V bližini vedno imejte gasilni aparat.
- Redno pregledujte, ali ima izdelek nameščen dušilnik.
- Motorja ali dušilnika se ne dotikajte, ko je motor vklopljen. Motorja ali dušilnika se nekaj časa po zaustavitvi motorja ne dotikajte. Če se dotikate vročih površin, lahko pride do poškodb.
- Vroč dušilnik lahko povzroči požar. Bodite previdni, če izdelek uporabljate v bližini vnetljivih tekočin ali hlapov.
- Če je dušilnik poškodovan, se ne dotikajte njegovih notranjih delov. Ti deli lahko vsebujejo določene rakotvorne kemikalije.

Namestitvev in odstranitvev zaklepne matice



OPOZORILO: Zaustavite motor, uporabite zaščitne rokavice in bodite previdni pri ostrih robovih rezalnega priključka.

Z zaklepno matico pritrdite nekatere vrste rezalnih priključkov. Zaklepna matica ima levi navoj.

- Za namestitvev zaklepno matico privijte v smeri, nasprotni vrtenju rezalnega priključka.
- Zaklepno matico odstranite tako, da jo odvijete v smeri vrtenja rezalnega priključka.
- Za odvijanje in privijanje zaklepne matice potrebujete inbus ključ z dolgim držalom. Puščica na sliki kaže na območje, kjer lahko varno uporabljate inbus ključ. (Sl. 23)



OPOZORILO: Pri odvijanju ali privijanju zaklepne matice je nevarno, da se urežete ob rezilo. To opravilo izvajajte le

pri nameščenem ščitniku rezila, ki ščiti vaše roke.

Opomba: Prepričajte se, da zaklepne matice ne morete odviti ali priviti z roko. Zamenjajte matico, če upor najlonske plasti pri vrtenju ni najmanj 1,5 Nm. Zaklepno matico je treba zamenjati po približno deseti namestitvi.

Rezalna oprema

Izbira in vzdrževanje rezalne opreme, da:

- omogočite najboljše rezanje,
- podaljšate življenjsko dobo rezalne opreme.
- Upoštevajte navodila za preverjanje, vzdrževanje in servis dušilnika.
- Vedno uporabljajte ščitnik, priporočen za rezalno opremo. Glejte poglavje Tehnični podatki.



OPOZORILO: Uporabljajte samo priporočene rezalne priključke s ščitniki! Glejte poglavje Tehnični podatki. Za preverjanje pravilnega načina navijanja rezalne nitke in pravilnega premera kosilne nitke si oglejte navodila za rezalni priključek.



OPOZORILO: Poškodovan rezalni priključek povečuje nevarnost nesreč pri delu.



OPOZORILO: Ustavite motor vsakokrat, ko morate rokovati z rezalnim priključkom. Rezalni priključek se namreč vrti tudi po tem, ko ste izpustili ročico za plin. Pred delom na rezalnem priključku se prepričajte, da se je ta popolnoma zaustavil, nato pa odklopite pokrov svečke.

Rezalna oprema

- Rezila in nože za travo uporabljajte za košenje goste trave.
(Sl. 24)
- Za prirezovanje trave uporabljajte kosilno glavo.
(Sl. 25)
- Zaradi nepravilno nabrušenega ali poškodovanega rezila se poveča nevarnost nesreč. Zobe rezila pravilno nabrusite. Upoštevajte navodila in uporabljajte pravilno šablono za brušenje.
- Preverite, ali je rezalni priključek poškodovan oziroma razpokan. Zamenjajte poškodovan rezalni priključek.
- Uporabljajte samo priporočene rezalne priključke s ščitniki. Glejte razdelek *Dodatna oprema na strani 253*.

Kosilna glava



OPOZORILO: Kosilna nitka mora biti vedno trdno in enakomerno navita okrog koluta in tako preverite škodljive tresljaje.

(Sl. 26)

- Uporabljajte samo priporočene kosilne glave in nitke.
- Uporabljajte samo priporočene rezalne priključke.
- Manjši stroji potrebujejo manjše kosilne glave in obratno.
- Pomembna je dolžina kosilne nitke. Daljša kosilna nitka zahteva večjo moč motorja kot krajša nitka z enakim premerom.
- Prepričajte se, da je rezalnik na ščitniku trimerja brezhiben. Uporablja se za rezanje rezalne nitke na pravilno dolžino.
- Če želite podaljšati življenjsko dobo kosilne nitke, jo lahko za nekaj dni namočite v vodo.

Noži in rezila za travo

- Izdelek uporabljajte z odobrenim nožem za travo. Noža za travo ne uporabljajte, če niso ustrezno nameščeni vsi zahtevani deli. Namestitev mora biti pravilno izvedena in uporabljeni morajo biti ustrezni deli. Pri neustrezni namestitvi nož lahko odleti in hudo poškoduje upravljavca ali opazovalca.
- Med rokovanjem ali izvajanjem vzdrževalnih del na nožu nosite zaščitne rokavice.
- Med uporabo izdelka z nožem za travo nosite zaščitno čelado.
- Noži in rezila za travo so namenjeni za košenje neurejene trave.
- Nož za travo lahko povzroči poškodbe, saj se še vedno vrti, tudi ko motor izklopite ali sprostite ročico plina. Pred izvajanjem morebitnih vzdrževalnih del se mora nož za travo popolnoma zaustaviti.
- Pred začetkom del na rezalnem priključku izklopite motor. Rezalni priključek se mora popolnoma zaustaviti. Odklopite kabel z vžigalne svečke.
- Uporabljajte le odobren rezalni priključek ali pravilno nabrušen nož.
- Zobe rezila pravilno nabrusite.
- Ne uporabljajte poškodovanega rezalnega priključka.
- Pri transportu ali shranjevanju izdelka na nož za travo namestite transportno zaščito.

Nevaren izmet materiala

- Sunek rezila je nenaden premik izdelka vstran, naprej ali nazaj. Do nevarnega izmeta materiala pride, kadar nož za travo trči ob predmet, ki ga ne more odrezati. Tveganje za sunek rezila se poveča na območjih s slabim pregledom nad rezanim materialom.
- Ko pride do sunka rezila, obstaja tveganje, da se izdelek ali uporabnik premakne iz svojega položaja. Premikajoči se nož lahko zadene opazovalca, zato obstaja nevarnost poškodb.

- Če je nož upognjen, razpokan, zlomljen ali poškodovan, ga zavržite.
- Uporabljajte oster nož. Če nož ni oster, se tveganje za sunek rezila poveča.

Varnost pri delu z gorivom

- Če so na izdelku ostanke goriva ali motornega olja, izdelka ne zaganjajte. Očistite ostanke goriva/olja in počakajte, da se izdelek posuši. Očistite ostanke goriva z izdelka.
- Če se z gorivom polijete po obleki, se nemudoma preoblecite.
- Pazite, da goriva ne polijete po telesu, saj lahko pride do poškodb. Če gorivo polijete po telesu, se očistite z milom in vodo.
- Če se je olje ali gorivo polilo po izdelku ali po vašem telesu, ne zaganjajte motorja.
- Če motor pušča, izdelka ne zaganjajte. Redno preverjajte, ali motor pušča.
- Z gorivom ravnajte previdno. Gorivo je vnetljivo, hlapi pa so eksplozivni, zato lahko pride do poškodb ali smrti.
- Ne vdihavajte hlapov goriva, saj lahko pride do poškodb. Zagotovite zadosten pretok zraka.
- V bližini goriva ali motorja ne kadite.
- Vročih predmetov ne postavljajte v bližino goriva ali motorja.
- Goriva ne dolivajte, ko je motor vklopljen.
- Pred dolivanjem goriva se pripravite, da je motor ohlajen.
- Pred dolivanjem počasi odprite pokrovček posode za gorivo in previdno sprostite pritisk.

- Goriva ne dolivajte v zaprtih prostorih. Nezadosten pretok zraka lahko povzroči poškodbe ali smrt zaradi zadušitve ali zastrupitve z ogljikovim monoksidom.
- Skrbno privijte pokrovček posode za gorivo, da ne pride do požara.
- Preden izdelek vklopate, ga premaknite najmanj 3 m (10 čevljev) stran od mesta, kjer ste napolnili posodo za gorivo.
- V posodo za gorivo ne nalijte preveč goriva.
- Prepričajte se, da med premikanjem izdelka ali posode za gorivo ne more priti do iztekanja.
- Izdelka ali posode za gorivo ne postavljajte v bližino odprtega ognja, isker ali indikatorskih lučk. Prepričajte se, da izdelek med skladiščenjem ni izpostavljen odprtemu ognju.
- Pri premikanju ali skladiščenju goriva uporabljajte samo odobrene posode.
- Pred dolgotrajnim skladiščenjem izpraznite posodo za gorivo. Pri odlaganju goriva ravnajte v skladu z lokalno zakonodajo.
- Pred dolgotrajnim skladiščenjem izdelek očistite.
- Pred skladiščenjem odstranite kabel vžigalne svečke, da preprečite nenameren zagon motorja.

Varnostna navodila za vzdrževanje

- Če ne morete prilagoditi hitrosti prostega teka, da bi se rezalni priključek ustavil, se obrnite na servisni center. Izdelka ne uporabljajte, dokler ni pravilno nastavljen in je napaka odpravljena.

Montaža



OPOZORILO: Pred sestavljanjem izdelka preberite poglavje o varnosti.

Namestitev glavnega ohišja

1. Motor (A) priključite s cevjo (B) s štirimi vijaki (C). (Sl. 27)

Namestitev ročaja in plina

1. Na gred namestite na ročaj in ročajno objemko. (Sl. 28)
2. Na ročaj namestite zgornji del ročajne objemke. Prepričajte se, da je objemka nameščena na območju rebrčenja ročaja. Glejte sliko.
3. Namestite oprtnik in izdelek obesite z nosilca oprtnika.
4. Opravite zadnje nastavitve tako, da bo izdelek, ki visi z oprtnika, v primernem položaju. (Sl. 29)
5. Zategnite vijake.

Priključitev plina in žice izklopnega stikala

1. Odstranite pokrov zračnega filtra.
2. Namestite žico plina (A) skozi nosilec uplinjalnika (B). (Sl. 30)
3. Nastavljivi bovden žice (C) popolnoma obrnite v nosilec uplinjalnika.
4. Namestite spojko reže (D) na uplinjalnik. V tem trenutku je žleb (E) za kabelskim čevljem (F) odmaknjen od nastavljivega bovdena žice (C). (Sl. 31)
5. Zavrtite dušilno lupoto uplinjalnika in potisnite žico plina (A) skozi režo v spojki reže.
6. Pazite, da bo kabelski čevljev (F) padlo v žleb.
7. Nekajkrat pritisnite na ročico plina, da se prepričate, ali pravilno deluje.
8. Nastavite nastavljiv bovden žice (C).
 - a) Prepričajte se, da se omejilo na dušilni loputi uplinjalnika pravilno dotika omejila na plinu.

- b) Ko je ročica plina potisnjena do konca, mora biti žica v položaju 1–2 mm med kabelskim čevljem (F) in spojko. (Sl. 32)
9. Ko je žica plina (A) pravilno nastavljena, privijte zaklepno matico (G).
10. Priključite žice izklopnega stikala (H) s priključki iz motorja. (Sl. 33)
11. Namestite pokrov zračnega filtra.

Namestitev ščitnika rezila in nožev za travo



POZOR: Uporabljajte samo odobrene ščitnike za rezila. Glejte *Dodatna oprema na strani 253*.

- Ščitnik rezila/rezalnega priključka (A) namestite na gred in privijte vijak (L). (Sl. 34)
- Namestite pogonski disk (B) na pogonsko gred.
- Obračajte pogonsko gred, dokler se ena od odprtih v pogonskem disku ne poravnava z ustrežno odprtino v ohišju menjalnika.
- Vstavite blokirni zatič (C) v odprtino, da zaklenete gred.
- Nož (D), oporno prirobnico (G) in podporno skledo (F) postavite na pogonsko gred.
- Podporno skledo (F) namestite na izhodno gred z neravno stranjo proti rezilu.
- Namestite matico (E). Ročaj ključa držite čim bližje ščitniku rezila. Privijte matico tako, da zavrtite ključ v nasprotni smeri vrtenja. Matico privijte z momentom 35–50 Nm (3,5–5 kpm). (Sl. 35)

Opomba: Levi navoj.

Namestitev nožev za travo in kosilnih glav



OPOZORILO: Uporabljajte samo odobrene ščitnike za rezila. Glejte *stran 253*. Poškodovan ščitnik lahko povzroči poškodbe.



OPOZORILO: Če uporabljate izdelek z nožem za travo, najprej namestite pravi ročaj, ščitnik rezila in oprtnik.



OPOZORILO: Če nožev ne namestite pravilno, lahko povzročijo poškodbe.

- Dvignjeni del pogonskega diska/oporne prirobnice se mora pravilno zaskočiti v središčno odprtino nožev.
- Namestite nože. (Sl. 36)

Namestitev nosilca na ščitnik rezalnega priključka

- Namestite nosilec (B) na ščitnik rezalnega priključka (A). (Sl. 37)
- Namestite vijak (C).

Pritrđitev ščitnika trimerja in kosilne glave

- Ščitnik (A) namestite na gred z vijaki (L). Uporabiti morate ustrezen ščitnik za ustrežno kosilno glavo. (Sl. 38)
- Namestite pogonski disk (B) in oporno prirobnico (G) na pogonsko gred. (Sl. 39)
- Obračajte pogonsko gred, dokler se odprtina v pogonskem disku ne poravnava z odprtino v ohišju menjalnika.
- Vstavite blokirni zatič (C) v odprtino, da zaklenete gred.
- Kosilno glavo (H) obrnite v nasprotni smeri urinega kazalca. (Sl. 40)
- Za odstranitev opravite postopek v nasprotnem zaporedju.

Namestitev transportne zaščite

- Na rezilo pritrdite transportne zaščite. (Sl. 41)

Nastavitev oprtnika



OPOZORILO: Izdelek mora vedno biti pravilno pritrjen na oprtnik. Ne uporabljajte pokvarjenega oprtnika.

- Namestite oprtnik.
- Izdelek povežite s kablom.
- Oprtnik prilagodite najboljšemu položaju za delo.
- Nastavite stranske trakove, da se teža izdelka enakomerno razdeli na vaših ramenih. (Sl. 42)
- Prilagodite oprtnik tako, da bo rezalni priključek vzporeden s tlemi. (Sl. 43)
- Rezalni priključek naj se rahlo dotika tal. Sponko oprtnika nato prilagodite, da pravilno uravnotežite izdelek. (Sl. 44)

Opomba: Če uporabljate nož za travo, mora biti približno 10 cm/4 in nad tlemi.

Delovanje



OPOZORILO: Pred uporabo izdelka morate prebrati in razumeti poglavje o varnosti.

Gorivo

Uporaba goriva



POZOR: Ta izdelek ima dvotaktni motor. Uporabite mešanico bencina in motornega olja za dvotaktne motorje. Mešanica mora vsebovati ustrezno količino olja. Če je razmerje med bencinom in oljem neustrezno, lahko pride do poškodb motorja.

Bencin



POZOR: Ne uporabljajte bencina, ki ima oktansko število nižje od 90 RON (87 AKI). Izdelek se lahko tako poškoduje.



POZOR: Ne uporabljajte bencina, ki ima koncentracijo etanola (E10) višjo od 10 %. Izdelek se lahko tako poškoduje.



POZOR: Ne uporabljajte osvinčenega bencina. Izdelek se lahko tako poškoduje.

- Vedno uporabljajte nov neosvinčeni bencin z oktanskim številom, nižjim od 90 RON (87 AKI), in s koncentracijo etanola, nižjo od 10 % (E10).
- Če izdelek pogosto uporabljate pri visokem številu vrtljajev motorja, uporabljajte bencin z višjim oktanskim številom.
- Vedno uporabljajte kakovostno mešanico neosvinčenega bencina/olja.

Motorno olje za dvotaktne motorje

- Uporabljajte samo visokokakovostno motorno olje za dvotaktne motorje, še posebej olje za dvotaktne motorje HUSQVARNA. Uporabljajte samo motorno olje zračno hlajenega motorja.
- Razmerje mešanice: 50 : 1 (2 %).
- Olje nizke kakovosti in visoko razmerje med oljem in gorivom lahko skrajšata življenjsko dobo katalizatorjev.
- Pri izbiri verižnega olja se obrnite na zastopnika.
- Če olje za dvotaktne motorje Husqvarna ni na voljo, lahko uporabite drugo kakovostno olje za dvotaktne motorje, ki je namenjeno motorjem z zračnim hlajenjem. Pri izbiri olja se posvetujte s pooblaščenim prodajalcem.

- Ne uporabljajte olja za dvotaktne motorje pri izvenkrmnih vodno hlajenih motorjih. Olje za dvotaktne motorje se včasih imenuje olje za izvenkrmne motorje.

Bencin, liter	Olje, liter
	2 % (50 : 1)
5	0,1
10	0,2
15	0,3
20	0,4

Ustvarjanje mešanice goriva

Opomba: Za mešanje goriva vedno uporabljajte čisto posodo za gorivo.

Opomba: Zagotovite, da je mogoče količino mešanice goriva, ki jo ustvarite, porabiti v 30 dneh.

1. Dodajte polovico količine bencina.
2. Dodajte celotno količino olja.
3. Posodo z mešanico goriva pretresite, da se vsebina zmeša.
4. Dodajte preostalo količino bencina.
5. Posodo z mešanico goriva pretresite, da se vsebina zmeša.
6. Napolnite rezervoar za gorivo.

Dolivanje goriva



OPOZORILO: V bližini goriva ne kadite in ne postavljajte vročih predmetov. Pred dolivanjem goriva zaustavite motor in ga pustite nekaj minut, da se hladi.



OPOZORILO: Ko dolivate gorivo, počasi odprite pokrovček rezervoarja za gorivo, da sprostite neželen tlak.



OPOZORILO: Ko dodate gorivo, previdno privijte pokrovček rezervoarja za gorivo. Preden zaženete motor, stroj odmaknite stran od kraja, kjer ste točili gorivo, in napajanja.

- Vedno uporabljajte posodo za gorivo z ventilom proti izlivanju.

- Zagotovite, da je območje okrog pokrovčka posode za gorivo čisto. Umazanija v posodi za gorivo povzroča motnje v delovanju.
- Preden mešanico goriva nalijete v posodo za gorivo, posodo za gorivo pretresite.

teh navodil ne upoštevate, se lahko motor poškoduje.

Zagon in zaustavitev

Pregled pred zagonom

1. Izdelek preglejte in zagotovite, da na njem ni manjkajočih, poškodovanih ali odvitih delov.
2. Preglejte matice in vijake.
3. Preglejte kosilno glavo ali rezilo.
4. Preglejte zaklepno matico. Zaklepna sila zaklepne matice mora znašati najmanj 1,5 Nm (1,1 ft lb). Zaklepno matico privijte z navorom 35–50 Nm (26–36 ft lb).
5. Preglejte zračni filter.
6. Preglejte zaklep ročice plina in ročico plina.
7. Preglejte izklopno stikalo.
8. Preglejte, ali iz izdelka izteka gorivo.

Zagon hladnega motorja



OPOZORILO: Pred zagonom izdelka namestite celoten pokrov sklopke in gred. Zrahljana sklopka lahko povzroči poškodbe. Uporabljajte rokavice.



OPOZORILO: Izdelek odmaknite od območja, na katerem ste ga polnili z gorivom, in ga napajajte. Izdelek postavite na ravno podlago. Prepričajte se, da se noben predmet ne dotika rezalnega priključka.



OPOZORILO: Poskrbite, da se v delovnem območju ne zadržujejo nepooblaščenec osebe. Lahko pa povzroči nevarne poškodbe. Varnostna razdalja je 15 m.

1. Izklopno stikalo premaknite v položaj za zagon.
2. Desetkrat pritisnite gumijasti gumb črpalke. (Sl. 45)
3. Ročico čoka potisnite v položaj za čok. (Sl. 46)
4. Izdelek držite ob tleh. Z desno roko počasi vlecite zaganjalno vrstico ven, dokler ne začutite določenega upora. Hitro in močno povlecite vrstico. Nadaljujte s tem, dokler ne zaslišite, da se motor zažene. (Sl. 47)

Opomba: Zaganjalne vrvice ne navijajte okoli zapestja.



POZOR: Ne vlecite vse zaganjalne vrvice ven. Ko je ročica zaganjalne vrvice popolnoma izvlečena, jo držite. Če

5. Ročico dušilnega ventila pomaknite v delovni položaj in vlecite za zaganjalno vrstico, dokler se motor ne zažene.
6. Rahlo povlecite ročico plina in pustite, da 60 sekund deluje pri majhni hitrosti.



OPOZORILO: Ne dotikajte se pokrova. Lahko se opečete, ob poškodbah pokrovčka svečke lahko pride tudi do električnega udara. Izdelka ne uporabljajte s poškodovanim pokrovčkom svečke.

Zagon toplega motorja

1. Izklopno stikalo premaknite v položaj za zagon.
2. Desetkrat pritisnite gumijasti gumb črpalke. (Sl. 45)
3. Ročico dušilnega ventila pomaknite v delovni položaj in vlecite za zaganjalno vrstico, dokler se motor ne zažene.

Zaustavitev

- Za zaustavitev motorja pritisnite izklopno stikalo. (Sl. 19)

Uporaba obrezovalnika trave



POZOR: Po vsaki uporabi morate motor upočasniti na hitrost prostega teka. Če motor dlje časa deluje pri polnem plinu brez obremenitve, se lahko motor poškoduje.

Opomba: Ko namestite novo kosilno nitko, očistite pokrov kosilne glave, da preprečite tresljuje. Preglejte druge dele kosilne glave in jih po potrebi očistite.

Splošna delovna navodila



OPOZORILO: Bodite previdni, ko žagate drevo, ki je napeto. Pred ali po žaganju se lahko s sunkom vrne nazaj v svoj normalni položaj in zadane vas ali izdelek ter tako povzroči poškodbe.

- Očistite odprt prazen prostor na enem koncu delovnega območja in z delom začnite tam.
- Premikajte se v urejenem vzorcu po celotnem delovnem območju. (Sl. 48)
- Izdelek popolnoma premaknite v levo in desno, da z vsakim obratom očistite širino 4–5 m (13–16 čevljev).
- Očistite dolžino 75 m (250 čevljev), preden se obrnete in greste nazaj. Ob premikanju naprej s seboj premikajte tudi posodo za gorivo.
- Premikajte se v smeri, v kateri ne prečkate jarkov in ovir več, kot je to potrebno.

- Premikajte se v smeri, v kateri odrezano rastlinje zaradi vetra pada na očiščeno območje. (Sl. 49)
- Premikajte se vzdolž pobočja in ne navzgor in navzdol.

Obrezovanje trave z nožem za travo

1. Med delovanjem izdelka noge držite narazen. Prepričajte se, da so vaše noge trdno na tleh.
2. Podporno skledo rahlo odložite na tla. S tem preprečite, da bi se rezilo dotaknilo tal.
3. Za čisti hod uporabite stransko gibanje od desne proti levi. Za rezanje uporabite levo stran rezila (položaj ure med 8.00 in 12.00). (Sl. 50)
4. Med odstranjevanjem trave rezilo nagnite v levo.

Opomba: Trava se enostavno nabira v kosilni nitki.

5. Za povratni hod uporabite stransko gibanje od leve proti desni.
6. Med delom vzdržujte enak ritem.
7. Premaknite se naprej in noge trdno ohranjajte na tleh.
8. Izklopite motor.
9. Izdelek odstranite s sponke na oprtniku.
10. Izdelek postavite na tla.
11. Zberite odrezan material.

Košnja

(Sl. 51)

Za optimalne rezultate:

- Trimer držite tako, da je kosilna glava tik nad tlemi.
- Kosilno glavo držite pod rahlim kotom.
- Pustite, da konec kosilne nitke udarja ob tla okoli predmetov.

Obrezovanje trave

1. Kosilno glavo držite tik nad tlemi pod kotom. Kosilne nitke ne potiskajte v travo. (Sl. 52)

2. Skrajšajte kosilno nitko za 10–12 cm/4–4,75 in.
3. Znižajte št. vrt. motorja, da ne poškodujete rastlin.
4. Ko obrezujete travo v bližini predmetov, uporabljajte 80 % plina. (Sl. 53)

Košenje trave

1. Pri košnji naj bo obrezovalnik trave vedno vzporeden s tlemi. (Sl. 54)
2. Kosilne glave ne potiskajte ob tla. To lahko povzroči poškodbe tal in izdelka.
3. Kosilna glava se ne sme konstantno dotikati tal, saj se lahko poškoduje.
4. Ko izdelek med košnjo premikate levo in desno, uporabljajte polni plin. Obrezovalnik trave naj bo vzporeden s tlemi. (Sl. 55)

Pometanje trave

Zračni tok iz vrteče se kosilne nitke je mogoče uporabiti za odstranjevanje trave z določenega območja.

1. Kosilno glavo in njeno nitko držite vzporedno s tlemi, in sicer nad tlemi.
2. Dodajte polni plin.
3. Kosilno glavo premikajte od ene strani na drugo in tako pometite travo.



OPOZORILO: Očistite pokrov kosilne glave vsakič, ko nameščate novo kosilno nitko, in tako preprečite neravnovesje in vibracije pri ročajih. Preglejte tudi druge dele kosilne glave in jih po potrebi očistite.

Zamenjava kosilne nitke

Glejte zadnjo stran navodil za uporabo.

Vzdrževanje



OPOZORILO: Pred čiščenjem in izvajanjem popravil ali vzdrževalnih del na izdelku morate prebrati in razumeti poglavje o varnosti.

uporabljate vsak dan, veljajo drugačni intervali. Izvajajte samo postopke vzdrževanja, ki jih vsebuje ta priročnik. Glede drugih postopkov vzdrževanja, ki jih ta priročnik ne vsebuje, se obrnite na pooblaščen servisni center.

Urnik vzdrževanja

Dosledno sledite urniku vzdrževanja. Izračunani intervali veljajo za vsakodnevno uporabo izdelka. Če izdelka ne

Urnik vzdrževanja	Dnevno	Tedensko	Mesečno
Očistite zunanje površine.	✓		
Očistite zračni filter. Po potrebi zamenjajte.	✓		
Preverite oprtnik.	✓		

Urnik vzdrževanja	Dnevno	Tedensko	Mesečno
Preverite zaklep ročice plina in delovanje plina.	✓		
Preverite ročico in ročaj.	✓		
Preverite izklopno stikalo.	✓		
Preverite ščitnike.	✓		
Preverite, ali je rezilo ostro in ni poškodovano. Rezilo pravilno namestite v sredinski položaj.	✓		
Preverite kosilno glavo.	✓		
Preverite rezalni priključek in se prepričajte, da se ne vrti v prostem teku.	✓		
Preverite varovalno matico rezalne opreme.	✓		
Preverite, da motor, rezervoar za gorivo in vodi za gorivo ne puščajo goriva.	✓		
Preverite transportni ščitnik rezila.	✓		
Preverite matice in vijake.	✓		
Preverite ročico zaganjalne vrvice in zaganjalno vrvico.		✓	
Preverite elemente za blaženje treslajev.		✓	
Očistite zunanji in sosednji del uplinjalnika.		✓	
Očistite zunanje dele svečke. Odstranite jo in pregledjte razdaljo med elektrodama. Nastavite razdaljo od 0,6–0,7 mm ali pa svečko zamenjajte. Na svečko namestite zaščitno kapico.		✓	
Očistite hladilni sistem.		✓	
Preverite mazivo kotnega prenosa. Po potrebi napolnite.		✓	
Očistite glušnik.			✓
Preverite, ali so sklopka, vzmeti sklopke in boben sklopke. Po potrebi naj jih zamenjajo v pooblaščenem servisnem centru.			✓
Preverite vse kable in priključke.			✓
Zamenjajte svečko.			✓

Nastavitev uplinjača

Osnovne nastavitve uplinjača so prilagojene med preizkušanjem v tovarni. Prilagoditev mora izvesti usposobljen serviser.

Preverjanje dušilnika



OPOZORILO: Ne uporabljajte izdelka s poškodovanim dušilnikom. Poškodovan dušilnik vedno zamenjajte.



OPOZORILO: Obstaja nevarnost opeklin ali požara. Dušilniki s katalizatorjem se med delovanjem zelo segrejejo.



OPOZORILO: Nevarnost požara. Dušilnik znižuje nivo hrupa in zazna izpušne pline stran od uporabnika. Izpušni plini so vroči in lahko vsebujejo iskre.



POZOR: Poškodovan lovilnik isker je treba zamenjati. Izdelka ne uporabljajte, če mrežica lovilnika isker ni nameščena ali je ta poškodovana.



POZOR: Če je mrežica lovilca isker zamašen, se bo izdelek preveč segrel. To povzroči poškodbe valja in bata.

1. Prepričajte se, da dušilnik ni poškodovan.

2. Poskrbite, da je dušilnik pravilno nameščen na izdelek.

Prilaganje hitrosti prostega teka

- Zračni filter mora biti čist. Rezalni priključek se ne sme vrteti pri pravilnem prostem teku.
- Hitrost prostega teka prilagodite s T-vijakom za prilagoditev prostega teka, ki nosi oznako "T".
- Hitrost prostega teka je nastavljena pravilno, ko motor deluje enakomerno v vsakem položaju. Hitrost prostega teka mora biti nižja od hitrosti, pri kateri se rezalni priključek začne vrteti.



OPOZORILO: Če števila vrtljajev v prostem teku ne morete nastaviti tako, da se rezalni priključek ustavi, se obrnite na distributerja ali servisni center. Izdelka ne uporabljajte, dokler ni pravilno nastavljen ali popravljen.

1. Vijak za prilaganje obračajte v smeri urinega kazalca, dokler se rezalni priključek ne začne vrteti.
2. Vijak za prilaganje obračajte v nasprotni smeri vrtenja urinih kazalcev, dokler se rezalni priključek ne ustavi. (Sl. 56)

Hladilni sistem

Izdelek je opremljen s hladilnim sistemom, ki skrbi za čim nižjo delovno temperaturo.

Hladilni sistem vključuje:

(Sl. 57)

- Rebra na vztrajniku (A)
- Hladilna rebra na valju (B)
- Pokrov valja (C) (dovaja hladen zrak za valj)
- Plošča dušilnika (D)
- Plošča (E)

Čiščenje hladilnega sistema



OPOZORILO: Umazan ali zamašen hladilni sistem povzroči pregrevanje. To privede do poškodbe bata in valja.

1. Dele hladilnega sistema vsaj enkrat tedensko očistite s krtačo.

Zračni filter

- Filter čistite v intervalih po 25 ur. Po potrebi jih čistite pogosteje.
- Ročico čoka premaknite v položaj za čok. (Sl. 58)

Čiščenje zračnega filtra



POZOR: Poškodovan, izjemno umazan ali premočen zračni filter je vedno treba zamenjati.

Če filter uporabljate dlje časa, ga ni mogoče popolnoma očistiti. Zračne filtre menjajte z novimi v rednih intervalih.

1. Ročico čoka premaknite navzgor za zapiranje dušilnega ventila.
2. Odstranite pokrov zračnega filtra. (Sl. 59)
3. Odstranite filter iz filca in zračni filter.
4. S filtrom iz filca rahlo udarite v dlan ali pa filter očistite z zrakom.
5. Preverite površino gumijastega tesnila. Če je filter na gumijastem tesnilu poškodovan, ga zamenjajte.
6. Zračni filter očistite s toplo milnico.



POZOR: Prepričajte se, da je filter iz filca suh. Voda lahko poškoduje filter iz filca.

7. ZaHusqvarna dolivanje olja v filter uporabite olje za dvotaktno motorje. Preden zračni filter namestite nazaj, odstranite odvečno olje.



POZOR: Ne uporabljajte bencina ali olja za štiritaktno motorje.

8. Če je zračni filter preveč umazan, da bi ga lahko temeljito očistili, ga zamenjajte. Če je zračni filter poškodovan, ga zamenjajte.
9. Očistite tudi notranjo površino pokrova filtra. Uporabite zrak ali krtačko.
10. Pred ponovno namestitvijo mora biti filter povsem suh.

Filter goriva

Če motor deluje s premajhnim dotokom goriva, preverite ali nista blokirana pokrovček posode za gorivo in filter za gorivo (A). (Sl. 60)

Polnjenje kotnega prenosa z mastjo

Kotni prenos mora biti do treh četrtin napolnjen z mastjo za kotne prenose.

(Sl. 61)

Pregled svečke



POZOR: Vedno uporabljajte priporočeno vrsto svečke. Zaradi neustrezne vrste vžigalne svečke se izdelek lahko poškoduje.

- Če se moč motorja zmanjša, motorja ni mogoče enostavno zagnati ali ta ne deluje ustrezno v prostem teku, preglejte vžigalno svečko.
- Tveganje za pojav oblog na elektrodah vžigalne svečke lahko zmanjšate tako, da upoštevate ta navodila:
 - a) Hitrost prostega teka mora biti pravilno nastavljena.

- b) Mešanica goriva mora biti ustrezna.
- c) Zračni filter mora biti čist.
- Če je vžigalna svečka umazana, jo očistite in zagotovite, da je razmak med elektrodama ustrezen; glejte *Tehnični podatki na strani 252*. (Sl. 62)
- Vžigalno svečko po potrebi zamenjajte.

Brušenje rezil in nožev za travo

1. Rezila in nože za travo nabrusite s plosko pilo z enim rezom.
2. Enakomerno nabrusite vse robove rezil in nožev, da bodo uravnoteženi. (Sl. 63)

Odpravljanje težav

Napaka ob zagonu		
Kontrola	Možen vzrok	Rešitev
Gumb STOP	Položaj za izklop	Izklopno stikalo premaknite v položaj za zagon.
Zaskočke za ganjalnika	Pritrdilne zaskočne kljukice	Prilagodite ali nastavite zaskočne kljukice.
		Očistite okolico zaskočnih kljukic.
		Obrnite se na pooblaščenega servisnega zastopnika.
Posoda za gorivo	Nepravilna vrsta goriva.	Izpraznite in uporabite pravo gorivo.
Uplinjalnik	Nastavitev hitrosti prostega teka.	Prosti tek nastavite s T-vijakom.
Iskenje (ni isker)	Umazana ali mokra svečka.	Poskrbite, da je svečka suha in čista.
	Razmak svečke ni ustrezen.	Očistite svečko. Prepričajte se, da je razmak pri elektrodi pravilen. Na svečki mora biti nameščena zaščitna kapica. Ustrezen razmak med elektrodama si oglejte v tehničnih podatkih.
Svečka	Vžigalna svečka ni čvrsto nameščena.	Zategnite svečko.

Motor se zažene, vendar ugaša.		
Kontrola	Možen vzrok	Rešitev
Posoda za gorivo	Nepravilna vrsta goriva.	Izpraznite in uporabite pravo gorivo.
Uplinjalnik	Motor ne preide pravilno v prosti tek.	Obrnite se na servisnega zastopnika.
Zračni filter	Zamašen zračni filter.	Očistite zračni filter.

Prevoz in skladiščenje

- Opremo varno pritrdite na prevozno sredstvo, da se izognete poškodbam in nesrečam.
- Izdelek in opremo skladiščite na suhem mestu, kjer ne zmrzuje.
- Izdelek očistite.
- Zamenjajte ali popravite poškodovane dele.
- Pri izdelku, ki ne zadržuje vlage, uporabite primerno zaščitno prevleko.
- Med prevozom mora biti izdelek varno pritrjen.

Tehnični podatki

	333R Mark II
Motor	
Gibna prostornina valja v cm ³	32,6
Število vrtljajev prostega teka, vrt/min	3000 ± 300
Priporočeno najvišje število vrtljajev, vrt/min	9100
Hitrost pogonske gredi, vrt/min	6700
Največja izhodna moč motorja, v skladu z ISO 8893, kW/KM pri vrt/min	1,0/1,3 pri 7000
Sistem za gorivo in mazanje	
Svečka	NGK BPMR7A/HQT-1
Razmik elektrod, mm	0,6-0,7
Sistem za gorivo in mazanje	
Kapaciteta rezervoarja goriva v l/cm ³	1,1/1100
Teža	
Teža, kg	7,2
Emisije hrupa⁴³	
Raven zvočne moči, izmerjena v dB (A)	106,9
Raven zvočne moči, zajamčena L _{WA} dB(A)	108
Nivoji hrupa⁴⁴	
Ekvivalentna raven zvočnega tlaka pri uporabnikovem ušesu, dB (A):	
Opremljeno s kosilno glavo	96,9

⁴³ Emisije hrupa v okolje, merjene kot moč zvoka (L_{WA}), v skladu z direktivo ES 2000/14/ES. Navedena raven zvočne moči naprave je bila izmerjena z originalnim rezalnim priključkom, ki dosega najvišjo raven. Razlika med zajamčeno in izmerjeno ravno zvočne moči je v tem, da zajamčena raven zvočne moči, v skladu z direktivo 2000/14/ES, vključuje tudi razpršitev izmerjenih vrednosti in razlike med različnimi napravami istega modela.

⁴⁴ Podatki za ekvivalentno raven zvočnega tlaka za napravo imajo tipično statistično razpršitev (standardni odklon) v vrednosti 2,5 dB (A).

	333R Mark II
Ravni vibracij⁴⁵	
Ekvivalentne ravni vibracij <small>hv,eq</small>	
Opremljeno s kosilno glavo, levo/desno, m/s ²	6,1/6,2

Dodatna oprema

333R Mark II		
Odobren pribor	Vrsta	Ščitnik rezalne- ga priključka
Nož/rezilo za travo	Multi 330-2 (premer 330, 2 zobje)	593 70 66-01
	Multi 255-3 (premer 255, 3 zobje)	593 70 66-01
	Grass 275-4 (premer 275, 4 zobje)	593 70 66-01
	Grass 255-4 1" (premer 255, 4 zobje)	593 70 66-01
Kosilna glava	593707601	593 70 66-01
Podporna skleda	Fiksirana	-

⁴⁵ Zabeleženi podatki za ekvivalentno raven vibracij imajo tipično statistično razpršitev (standardni odklon) 1,5 m/s².

Izjava ES o skladnosti

Izjava ES o skladnosti

Ime izdajatelja: Husqvarna AB, SE-561 82 Huskvarna, Švedska, tel: +46-36-146500.

Družba **Husqvarna AB** prevzema popolno odgovornost za predmet te izjave: Bencinski motorni obrezovalnik in/ali kose GZ32B, natančneje modele **Husqvarna 333R Mark II**, od serijskih števil modelnega leta 2019 dalje. Številki platforme in modela sta jasno navedeni na tipski ploščici, skupaj z letnico in serijsko številko.

Predmet izjave, opisane zgoraj, je v skladu z zahtevami direktiv Sveta:

- Direktive **2006/42/ES** z dne 17. maja 2006 o strojih in
- **2014/30/EU** z dne 26. februarja 2014 "o elektromagnetni združljivosti".
- **2000/14/ES** z dne 8. maja 2000 "o emisijah hrupa v okolje".
- **2011/65/EU** z dne 8. junija 2011 "o omejevanju uporabe nekaterih nevarnih snovi"

V skladu s prilogo V so navedene ravni zvoka navedene v poglavju navodil za uporabo s tehničnimi podatki.

Uporabljeni so naslednji standardi:

EN ISO 11806-1:2011, EN ISO 14982:2009, EN ISO 12100:2010, EN IEC 63000:2018

TÜV Rheinland LGA Products GmbH, Tillystrasse 2, D-90431 Nürnberg, Nemčija, 0197, je v imenu družbe Husqvarna AB opravil prostovoljen tipski pregled in sestavil dokument AM 50447165Certifikat o skladnosti z direktivo Sveta ES 2006/42/ES o strojih. Ta certifikat o opravljenem tipskem pregledu velja za vse proizvodne lokacije in države porekla, navedene na izdelku. Dobavljeni obrezovalniki trave in/ali motorne kose so enaki primerku, na katerem je bil opravljen pregled.

Husqvarna AB, Huskvarna, Švedska, 2019-09-16



Pär Martinsson, vodja razvoja (pooblaščen zastopnik družbe Husqvarna AB in odgovorna oseba za tehnično dokumentacijo)

TARTALOMJEGYZÉK

Bevezető.....	255	Hibaelhárítás.....	268
Biztonság.....	256	Szállítás és raktározás.....	268
Összeszerelés.....	261	Műszaki adatok.....	269
Üzemeltetés.....	262	Tartozékok.....	270
Karbantartás.....	265	EK megfelelőségi nyilatkozat.....	271

Bevezető

Termékleírás

Ez egy belső égésű motorral működő fűvágó/bokorvágó.

Folyamatosan dolgozunk azon, hogy javítani tudjuk az ügyfeleink használat közbeni biztonságát és hatékonyságát. További tájékoztatásért forduljon az illetékes szakszervizhez.

Rendeltetésszerű használat

A termékre szerelt fűvágó késsel vagy damilfejjel különféle növényzetet vághat. Ne használja a terméket

fűnyírástól és fűritkítástól eltérő célokra. A fűvágó késsel és a damilfejjel fűvet vághat.

Megjegyzés: A használatot nemzeti vagy helyi előírások szabályozhatják. Tartsa be a vonatkozó előírásokat.

A termék áttekintése

(ábra 1)

1. Zsírbetöltősapka, szöghajtás
2. Szöghajtás
3. A vágófelszerelés védőburkolata
4. Nyél
5. Fogantyú
6. Indítógáz-gomb
7. Leállítókapcsoló
8. Gázadagoló
9. Gázadagoló retesze
10. Kormányrögztítő
11. Függesztőkarika
12. Tengelykapcsoló-fedél
13. Gyertyapipa és gyújtógyertya
14. Üzemanyagpumpa
15. Üzemanyagtartály
16. Hangfogó fedele
17. Hengerburkolat
18. Légszűrő fedél
19. Szívatókar
20. Indítószinór fogantyúja
21. Rögztítőcsap
22. Hatszögkulcs
23. Csavarkulcs
24. Csókulcs
25. Damilfej
26. Kezelői kézikönyv

27. Hajtótárcsa
28. Heveder
29. Önbiztosító anya
30. Támasztócsésze
31. Támkarima

A termék szimbólumai

(ábra 2) **FIGYELMEZTETÉS!** A termék veszélyes. A kezelőre és a közelben állókra is vonatkozó sérülés és halál kockázata áll fenn, amennyiben a terméket nem megfelelően és körültekintően használják. A kezelő és a közelben állók biztonságának érdekében olvassa el és tartsa be a használati utasítás minden biztonsági utasítását.

(ábra 3) Olvassa el figyelmesen a használati utasítást, és győződjön meg róla, hogy megértette azt, mielőtt a terméket használatba veszi.

(ábra 4) Ez a termék megfelel a vonatkozó EK irányelveknek.

(ábra 5) Használjon védősisakot minden olyan helyen, ahol tárgyak hullhatnak le. Használjon jóváhagyott fülvédőt. Használjon jóváhagyott védőszemüveget.

(ábra 6) Használjon jóváhagyott védőkesztyűt.

- (ábra 7) Használjon csúszásálló munkavédelmi bakancsot.
- (ábra 8) A termék tárgyakat repíthet szét, amelyek sérülést okozhatnak.
- (ábra 9) A kimenőtengely maximális fordulatszáma.
- (ábra 10) A termék használata közben tartson legalább 15 méteres távolságot az emberektől és az állatoktól.
- (ábra 11) Készlökés veszélye, ha a vágószerkezet akadályba ütközik. A termék akár testrészeket is levághat. A termék használata közben tartson legalább 15 méteres távolságot az emberektől és az állatoktól.
- (ábra 12) Üzemanyagpumpa.
- (ábra 13) A szivató zárási iránya.
- (ábra 14) A szivató nyitási iránya.
- (ábra 15) A 2000/14/EK számú európai irányelvnek és New South Wales „Környezetben történő munkavégzés szabályozása (zajszabályozás), 2017” irányelvének megfelelő környezeti zajszennyezés. A zajszennyezésre vonatkozó adatok a gép

címkején és a *Műszaki adatok* című fejezetben található.

ééééhx A típus táblán megtalálható a sorozatszám.
xx **éééé** a gyártási év, **hh** pedig a gyártási hét.

Megjegyzés: A terméken szereplő többi jelölés/címke a további piacok specifikus vizsgáztatási követelményeire vonatkozik.

Euro V. kibocsátási norma



FIGYELMEZTETÉS: A motor módosítása érvényteleníti a termékre vonatkozó európai uniós típusjóváahagyást.

Termékszavatosság

A termékszavatosságra vonatkozó jogszabályok értelmében nem vagyunk felelősek a termékeink által okozott károkért az alábbi esetekben:

- a termék javítását helytelenül végezték;
- a termék javítása nem a gyártótól származó vagy általa jóváahagyott alkatrészekkel történt;
- a terméket nem a gyártótól származó vagy általa jóváahagyott kiegészítővel szerelték fel;
- a termék javítását nem hivatalos szakszerviz vagy jóváahagyott egyéb szerviz végezte.

Biztonság

Biztonsági fogalom meghatározások

Az alábbi fogalom meghatározások az egyes figyelmeztetésekhez tartozó, lehetséges veszélyek súlyosságát határozzák meg.



FIGYELMEZTETÉS: Személyi sérülés veszélye.



VIGYÁZAT: A termék károsodásának veszélye.

Megjegyzés: Ezek az információk a termék használatát könnyítik meg.

Általános biztonsági utasítások



FIGYELMEZTETÉS: A termék használata előtt olvassa el az alábbi figyelmeztetéseket.

- Használja a terméket megfelelően. A nem megfelelő használat súlyos, akár halálos sérüléssel is járhat. A terméket csak a kézikönyvben ismertetett

feladatokra használja. Ne használja a terméket egyéb feladatokra.

- Tartsa be a kézikönyvben olvasható utasításokat. Vegye figyelembe a biztonsági jelzéseket és tartsa be a biztonsági utasításokat. Ha a kezelő nem az utasítások és a szimbólumok szerint jár el, anyagi kár, személyi sérülés, akár halál is bekövetkezhet.
- Őrizze meg a kézikönyvet. Használja az utasítást a termék összeszereléséhez, működtetéséhez és a megfelelő üzemállapot fenntartásához. Használja az utasítást a kiegészítők és tartozékok megfelelő felszereléséhez. Csak jóváahagyott kiegészítőt és tartozékot használjon.
- Ne használjon sérült terméket. Tartsa be a karbantartási ütemtervet. Csak olyan karbantartási munkát végezzen, amire a kézikönyvben utasítást talál. Az összes többi karbantartási munkát bízza a hivatalos szakszervizre.
- A kézikönyv nem tartalmazhatja minden olyan helyzet leírását, ami a termék használata során előfordulhat. Legyen körültekintő és hagyatkozzon a józan eszére. Ne működtesse a terméket és ne végezzen rajta karbantartást, ha nem biztos a dolgában. Kérjen tájékoztatást a termék szakértőjétől, a forgalmazótól, szervizműhelytől vagy a hivatalos márkaszerviztől.

- Húzza le a gyertyapipát, mielőtt a termék összeszerelésébe kezd, elteszi vagy karbantartásba kezd.
- Ne használja a terméket, ha megváltozott az eredeti specifikációja. Ne cseréljen a terméken alkatrészt a gyártó jóváhagyása nélkül. Kizárólag a gyártó által jóváhagyott alkatrészeket használja. A nem megfelelő karbantartás súlyos, akár végzetes sérüléssel is járhat.
- Ne lélegezze be a motorból kiáramló füstöt. A motor kipufogógázainak hosszas belégzése káros lehet az egészségre.
- Ne indítsa be az egységet zárt helyiségben vagy gyúlékony anyagok közelében. A kipufogógázok forróak, és lehet bennük szikra, mely tüzet okozhat. A nem elegendő mértékű légáramlás fulladás vagy szén-monoxid miatt egészségkárosodást, akár halált is okozhat.
- A termék használatakor a motor elektromágneses mezőt hoz létre. Az elektromágneses mező károsíthatja az orvosi implantátumokat. A termék használata előtt kérje ki orvosa vagy orvosi implantátuma gyártójának tanácsát.
- A terméket gyermekek nem használhatják. Ne engedélyezze a termék használatát olyan személy számára, aki nem ismeri a használati utasítás tartalmát.
- Csökkent fizikai vagy szellemi képességekkel rendelkező személy csak felügyelet mellett használhatja a terméket. Egy felelős felnőttnek mindig jelen kell lennie.
- A terméket zárja el olyan helyre, ahol gyermek vagy jogosulatlan személy nem férhet hozzá.
- A termék tárgyakat repíthet szét, és ezzel sérülést okozhat. Tartsa be a biztonsági előírásokat, hogy csökkenthető legyen a súlyos, akár halálos sérülések kockázata.
- Ne hagyja magára a járó motorú terméket.
- Az esetleges balesetekért a termék kezelője a felelős.
- A termék használatának megkezdése előtt ellenőrizze az alkatrészek épségét.
- A termék használatának megkezdése előtt gondoskodjon arról, hogy minimum 15 m (50 láb) távolságra kerüljön más személyektől, illetve állatoktól. Tudassa a közelben levő személyekkel, hogy használni fogja a terméket.
- Tartsa be az állami vagy helyi törvényeket. Egyes feltételek mellett ezek tilthatják vagy korlátozhatják a termék használatát.
- Ne használja a terméket, ha fáradt, illetve alkohol, kábítószer vagy gyógyszer hatása alatt áll. Ezek befolyásolhatják a látását, éberségét, koordinációját vagy ítéletképességét.

Biztonsági utasítások az üzemeltetéshez

- A használata előtt gondoskodjon arról, hogy a termék legyen teljesen összeszerelve.
- Vigye legalább 3 m (10 láb) távolságra a terméket a tankolás helyétől, mielőtt beindítaná. Fektesse a terméket vízszintes felületre. Gondoskodjon arról, hogy a vágófelszerelés se a talajhoz, se egyéb tárgyakhoz ne érjen hozzá.
- A termék tárgyakat repíthet szét, amelyek megsérülést okozhatnak. A termék használatakor viseljen jóváhagyott védőszemüveget.
- Legyen körültekintő, a termék használata közben az Ön tudta nélkül gyerekek jöhetnek a közelébe.
- Ne működtesse a terméket, ha a munkaterületen más is tartózkodik. Állítsa le a terméket, ha valaki belép a munkaterületre.
- Legyen körültekintő, hogy ne veszítse el uralmát a termék felett.
- Ne használja a terméket, ha baleset esetén nincs, aki segítsen. Mindig tudassa másokkal, hogy használni fogja a terméket, mielőtt dolgozni kezd vele.
- Csak akkor forduljon meg a termékkel, ha meggyőződött arról, hogy sem ember, sem állat nincs a biztonsági területen belül.
- Munkakezdés előtt távolítson el minden nem kívánatos anyagot a munkaterületről. Ha a vágófelszerelés nekiütözik valaminek, az elrepülve személyi sérülést vagy anyagi kárt okozhat. A nem kívánatos anyag rátekeredhet a vágófelszerelésre és kárt okozhat.
- Ne használja a terméket rossz időjárás esetén (köd, eső, erős szél, villámlás kockázata vagy egyéb kedvezőtlen időjárási viszonyok). Rossz időjárás esetén veszélyes feltételek alakulhatnak ki (például csúszós talajfelület).
- Ügyeljen arra, hogy szabadon mozoghasson, és dolgozzon stabil testhelyzetben. (ábra 16)
- Ügyeljen arra, hogy ne eshessen el a termék használatakor. Ne görnyedve, meghajolva használja a terméket.
- Tartsa mindig mindkét kezével a terméket. A terméket tartsa teste jobb oldalán. (ábra 17)
- Használat közben a vágófelszerelés legyen a derékszint alatt.
- Ha a hidegindító karja motorindításkor hidegindítás helyzetben van, a vágófelszerelés forogni kezd.
- Ne érjen a szöghajtáshoz, miután leállt a motor. A szöghajtás a használat során felforrósodik. A forró felületek sérülést okozhatnak.
- Állítsa le a motort, mielőtt szállítani kezdi a terméket.
- Ne tegye le a terméket járó motorral.
- Mielőtt a terméken lévő, nem kívánatos anyagok eltávolításába kezd, állítsa le a motort és várja meg,

amíg a vágófelszerelés leáll. Várja meg, hogy a vágófelszerelés leálljon, mielőtt Ön vagy a segítségével eltávolítja a levágott anyagot.

Személyi védőfelszerelés



FIGYELMEZTETÉS: A termék használata előtt olvassa el az alábbi figyelmeztetéseket.

- Amikor a terméket használja, mindig viseljen megfelelő személyi védőfelszerelést. A személyi védőfelszerelés nem szünteti meg a személyi sérülés kockázatát. A személyi védőfelszerelés egy esetleges baleset esetén mérsékli a sérülés mértékét.
- A termék használatakor viseljen jóváhagyott védőszemüveget.
- Ne meztláb vagy nyitott cipőben működtesse a terméket. Mindig viseljen erős, csúszásmentes bakancsot.
- Viseljen vastag, hosszú szárú nadrágot.
- Szükség esetén használjon jóváhagyott védőkesztyűt.
- Vegyen fel védősisakot, ha fennáll az esélye, hogy valami a fejére eshet.
- A termék használatakor viseljen jóváhagyott fülvédőt. A zajnak való tartós kitettség halláskárosodást okozhat.
- Legyen a közelben elsősegély-készlet.

Biztonsági eszközök a terméken

- Feltétlenül végezzen rendszeres karbantartást a terméken.
 - A termék élettartama így növelhető,
 - a balesetveszély pedig csökken.

Vizsgálta át rendszeresen a terméket márkakereskedésben vagy szakszervizben, ahol elvégzik a szükséges beállításokat, javításokat.

- Ne használja a terméket sérült biztonsági eszközökkel. Ha a termék megsérült, forduljon vele hivatalos szakszervizhez.

Gázadagoló retesze

A gázadagoló retesze (A) megakadályozza a gázadagoló (B) véletlen megnyomását. A gázadagoló (B) kioldásához nyomja meg a gázadagoló reteszt (A). Amikor elengedi a fogantyút, a gázadagoló retesze (A) és a gázadagoló (B) is visszatér alaphelyzetbe. (ábra 18)

Ezt a mozgást két elszigetelt visszatérítő rugó szabályozza. Ez azt jelenti, hogy a gázadagoló (B) automatikusan alaphelyzetben rögzül.

1. Ellenőrizze, hogy amikor elengedi a gázadagoló reteszt (A) a gázadagoló (B) alaphelyzetben rögzül.

2. Nyomja le a gázadagoló reteszt (A) és győződjön meg arról, hogy az visszatér az eredeti helyzetébe, miután felengedi.
3. Nyomja le a gázadagoló (B) és győződjön meg arról, hogy az visszatér az eredeti helyzetébe, miután elengedi.

Indítsa be a motort és adjon teljes gázt. Engedje el a gázadagoló (B) és ellenőrizze, hogy a vágófelszerelés megáll-e. Ha a vágófelszerelés a gázadagoló alaphelyzetében is forog, vizsgálja meg a karburátoron az alapjárat-beállító csavar helyzetét.

Leállítókapcsoló

Indítsa be a motort. Győződjön meg arról, hogy a motor leáll, amikor a leállítókapcsolót STOP helyzetbe állítja.

(ábra 19)

A vágófelszerelés védőburkolata



FIGYELMEZTETÉS: Vágófelszerelést jóváhagyott védőburkolat nélkül semmilyen körülmények között ne használjon. A nem megfelelő vagy hibás védőburkolat használata személyi sérülést okozhat.

A vágófelszerelés védőburkolata megakadályozza, hogy az elszabadult tárgyak elérjék a kezelőt. Vizsgálja meg a vágófelszerelés védőburkolatának épségét, és cserélje ki, ha megsérült. A vágófelszereléshez csak a jóváhagyott védőburkolatot használjon.

(ábra 20)

A gyorskioldó mechanizmus ellenőrzése



FIGYELMEZTETÉS: Ne használjon olyan hevedert, amelynek gyorskioldója meghibásodott.

A gyorskioldó mechanizmus segítségével a kezelő vészhelyzet esetén gyorsan leveheti a terméket a hevederről.

1. Állítsa le a motort.
2. Ellenőrizze, nincsenek-e sérülések, például repedések.
3. Oldja ki, majd rögzítse a gyorskioldó mechanizmust – ellenőrizve ezzel, hogy megfelelően működik. (ábra 21)

Kipufogódob

(ábra 22)

A hangfógó minimálisra csökkenti a zajszintet, és elvezeti a kipufogógázokat a kezelő közeléből.

- Ne indítsa be a motort, ha a kipufogódob megsérült. A hibás kipufogódob növeli a zajszintet és a tűzveszélyt. Legyen a közelben tűzoltó készülék.

- Ellenőrizze rendszeresen a kipufogódob rögzítettségét.
- Ne érjen a motorhoz vagy a kipufogódobhoz, ha jár a motor. Ne érjen a motorhoz vagy a kipufogódobhoz még egy darabig, miután leállította a motort. A forró felületek sérülést okozhatnak.
- A forró kipufogódob tüzet okozhat. Legyen óvatos, ha a terméket gyúlékony folyadékok vagy gőzök közelében használja.
- Ne érjen a kipufogódob alkatrészeihez, ha a kipufogódob megsérült. Az alkatrészek rákkeltő vegyi anyagokat tartalmazhatnak.

fejezetet. A helyes zsinóradagoláshoz és megfelelő zsinóratmért kiválasztásához lásd a vágófelszerelésre vonatkozó utasításokat.



FIGYELMEZTETÉS: A hibás vágófelszerelés használata növelheti a balesetveszélyt.



FIGYELMEZTETÉS: Mielőtt bármilyen munkát végezzen a vágófelszerelésen, kapcsolja ki a motort. A vágófelszerelés a gázsabályozó elengedése után is forog. Győződjön meg róla, hogy a vágóeszköz leállt, vegye le a gyertyapipát, és csak ezután kezdjen dolgozni rajta.

A záróanya rögzítése és eltávolítása



FIGYELMEZTETÉS: Állítsa le a motort, húzzon védőkesztyűt, és legyen óvatos a vágófelszerelés élei környékén.

A záróanya a vágófelszerelés egyes típusainak rögzítésére szolgál. A záróanya balmenetes.

- Rögzítéshez a záróanyát a vágófelszerelés forgásával ellentétes irányba csavarva húzza meg.
- Leszerelésnél a záróanyát a vágófelszerelés forgásának megfelelő irányban csavarva lazítsa meg.
- A záróanya meglazításához és meghúzásához hosszú nyelű csőkulcsot használjon. A képen szereplő nyíl azt a területet jelzi, ahol a csőkulcsot használhatja. (ábra 23)



FIGYELMEZTETÉS: A záróanya meglazítása és meghúzása során a penge sérülést okozhat. Mindig ügyeljen arra, hogy a művelet során védje a kezét a pengevédőtől.

Megjegyzés: Győződjön meg, hogy a záróanya kézzel nem forgatható. Cserélje ki az anyát, ha a nejlombetétnak nincs legalább 1,5 Nm-es ellenállása. A záróanyát kb. 10 alkalommal történt rácsavarás után ki kell cserélni.

Vágószerkezet

Válassza ki és tartsa karban a vágószerkezetet ahhoz, hogy:

- Maximális legyen a vágási teljesítmény.
- Növelje a vágószerkezet élettartamát.
- Kövesse a hangfogóra vonatkozó ellenőrzéssel, karbantartással és szervizeléssel kapcsolatos utasításokat.
- A vágószerkezethez csak a jóváhagyott védőburkolatot használja. Lásd a műszaki adatokat.



FIGYELMEZTETÉS: A vágófelszerelést kizárólag az általunk ajánlott védelemmel használja. Lásd a Műszaki adatok című

Vágófelszerelés

- Erőteljes fű vágásához használja a pengéket és fűvágó késeket. (ábra 24)
- Fűnyíráshoz használjon damilfejet. (ábra 25)
- Egy helytelenül élezett, vagy sérült penge növeli a balesetveszélyt. A penge vágófogai mindig legyenek megfelelően élezve. Tartsa be az utasításokat, és csak a javasolt reszelőszablont használja.
- Ellenőrizze a vágófelszerelést sérülés, repedés szempontjából. Ha a vágófelszerelés sérült, cserélje ki.
- A vágófelszereléseket kizárólag az ajánlott védőburkolattal használja. Lásd: *Tartozékok270. oldalon.*

Damilfejt



FIGYELMEZTETÉS: Az egészszégre ártalmas rezgések elkerülése érdekében ügyeljen arra, hogy a zsinór legyen mindig szorosan és egyenletesen a dobra tekerve.

(ábra 26)

- Csak a javasolt damilfejeket és zsinórokat használja.
- Csak a javasolt vágófelszereléseket használja.
- Kisebb géphez általában kisebb damilfejt szükséges, és fordítva.
- A zsinór hossza ugyancsak lényeges. A hosszabb zsinór nagyobb teljesítményű motort igényel, mint az ugyanolyan keresztmetszetű rövidebb zsinór.
- A szegélynyíró védőburkolatán lévő késnek épek kell lennie. A kés a zsinór megfelelő méretűre történő vágására szolgál.
- A zsinór élettartamának növelése érdekében használat előtt áztassa vízbe néhány napra.

Fűpengék és fűvágó kések

- Használja a terméket jóváhagyott fűpengével. A fűpengét csak az összes szükséges alkatrész

megfelelő felszerelése után használja. Ellenőrizze a megfelelő felszerelést és azt, hogy a megfelelő alkatrészeket használja. A nem megfelelő felszerelés miatt a kés lerepülhet, ami súlyos sérülést okozhat a kezelőnek és a körülötte tartózkodó személyeknek.

- A kés kezelésekor és karbantartásokor viseljen védőkesztyűt.
- Viseljen védőkesztyűt, ha a terméket fűpengével használja.
- A fűvágó kés és a fű vágófej durvább típusú fű eltávolítására való.
- A fűvágó kés sérülést okozhat, ha a motor leállítására vagy a gázadagoló elengedése után tovább pörög. Karbantartás előtt feltétlenül ellenőrizze, hogy a fűvágó kés teljesen leállt.
- Mielőtt munkát végezne a vágófelszerelésen, állítsa le a motort. Győződjön meg róla, hogy a vágófelszerelés teljesen leállt. Vegye le a vezetéket a gyújtógyertyáról.
- Csak jóváhagyott vágófelszerelést vagy megfelelően élezett kést használjon.
- A penge vágófogai mindig legyenek megfelelően élezve.
- Ne használjon sérült vágófelszerelést.
- Legyen a szállítási védelem a fűpengén, ha a terméket szállítja vagy tárolja.

Késlökés

- A kés visszarugása a termék hirtelen elmozdulása oldalra, előre vagy hátrafelé. Akkor történik késlökés, ha a fűvágó kés olyan tárgynak ütközik, amit nem tud elvágni. A kés visszarugása gyakran következik be olyan területen, ahol a vágandó anyagot nem lehet jól látni.
- A kés visszarugása esetén előfordulhat, hogy a termék vagy a kezelője kibillen a helyzetéből. Az elmozduló kés közeli személyeket is elérhet, így fennáll a sérülés kockázata.
- Ha a kés elgörbült, megrepedt vagy más módon megsérült, ki kell cserélni.
- Használjon éles kést. A visszarugás esélye megnő, ha a kés nem éles.

Üzemanyaggal kapcsolatos biztonság

- Ne indítsa be a terméket, ha üzemanyag vagy motorolaj került rá. Távolítsa el a nem kívánt üzemanyagot/motorolajat és hagyja megszáradni a terméket. Távolítsa el a nem kívánt üzemanyagot a termékről.
- Ha a kiömlött üzemanyag a ruhájára csöppent, öltözzön át azonnal.
- Ügyeljen arra, hogy ne kerüljön üzemanyag a testére, mert az sérülést okozhat. Ha üzemanyag került a testére, távolítsa el szappannal és vízzel.

- Ne indítsa be a motort, ha olaj vagy üzemanyag került a termékre vagy Önre.
- Ne indítsa be a motort, ha szivárog a motor. Vizsgálja meg rendszeresen a motort szivárgás szempontjából.
- Bánjon óvatosan az üzemanyaggal. Az üzemanyag gyúlékony, a gőzei robbanásveszélyesek, ezért súlyos, akár végzetes sérülést is okozhat.
- Ne lélegezze be az üzemanyag gőzeit, egészségkárosodást okozhatnak. Gondoskodjon megfelelő légáramlásról.
- Az üzemanyag vagy a motor közelében ne dohányozzon.
- Az üzemanyag vagy a motor közelébe ne tegyen forró tárgyakat.
- Ne tankoljon járó motornál.
- Várja meg a tankolással, amíg lehül a motor.
- Tankolás előtt nyissa meg lassan a tanksapkát, engedje ki óvatosan a nyomást.
- Ne beltérben tankoljon. A nem elegendő mértékű légáramlás fulladás vagy szén-monoxid miatt egészségkárosodást, akár halált is okozhat.
- Körültekintően húzza meg a tanksapkát, különben tűz keletkezhet.
- Vigye legalább 3 m (10 láb) távolságra a terméket a tankolás helyétől, mielőtt beindítaná.
- Ne töltsen túl üzemanyaggal a terméket.
- Ügyeljen arra, hogy ne forduljon elő szivárgás, amikor a terméket vagy az üzemanyagtartályt mozgatja.
- Ne vigye olyan helyre a terméket vagy az üzemanyagtartályt, ahol nyílt láng, szikra vagy őrláng található. Győződjön meg arról, hogy a tárolás helyén nem található nyílt láng.
- Csak jóváhagyott tartályt használjon az üzemanyag szállítására vagy tárolására.
- Hosszú távú tárolás előtt ürítse ki az üzemanyagot a termékből. A lefejtett üzemanyag elhelyezésekor járjon el a hatályos helyi előírások szerint.
- Hosszú távú tárolás előtt tisztítsa meg a terméket.
- Húzza le a gyertyapipát, mielőtt a terméket elteszi, hogy a motor ne indulhasson be véletlenül.

Biztonsági utasítások a karbantartáshoz

- Ha az alapjáratot nem lehet úgy beállítani, hogy a vágófelszerelés ne forogjon, forduljon szakszervizhez. Ne használja a terméket addig, amíg az nincs helyesen beállítva, illetve megjavítva.

Összeszerelés



FIGYELMEZTETÉS: Olvassa el a biztonságról szóló fejezetet, mielőtt összeszerelné a terméket.

A fő váz felszerelése

1. Csatlakoztassa a motort (A) a csőhöz (B) négy csavar (C) segítségével. (ábra 27)

A fogantyúrúd és a gázkar felszerelése

1. Szerelje fel a fogantyúrúdat a tengelyen található kormányrögzítőbe. (ábra 28)
2. Szerelje fel a kormányrögzítő felső részét a fogantyúrúdra. Fontos, hogy a rögzítőt a fogantyúrúd recézett részére szerelje. Lásd az illusztrációt.
3. Vegye fel a hevedert és függesse fel a terméket a tartóhorogra.
4. Végezzen végső finombeállítást úgy, hogy a termék kényelmesen legyen használható a hevederen függve. (ábra 29)
5. Húzza meg a csavarokat.

A gázbowden és a leállítókapcsoló vezetékeinek csatlakoztatása

1. Vegye le a levegőszűrő fedelét.
2. Vezesse át a gázbowdent (A) a karburátor tartókonzolja (B). (ábra 30)
3. Forgassa be teljesen a kábelállító gyűrűt (C) a karburátor tartókonzoljaiba.
4. Helyezze fel a nyílásszerelvényt (D) a karburátorra. Ezen a ponton a kábelsaru (F) bemélyedő nyílása távolabb helyezkedik el a kábelállító gyűrűtől (C). (ábra 31)
5. Forgassa el a karburátor gázkarját, és vezesse át a gázbowdent (A) a nyíláson a nyílásszerelvénybe.
6. Ellenőrizze, hogy a kábelsaru (F) illeszkedik-e a bemélyedő nyílásba.
7. Működtesse párszor a gázadagolót, így ellenőrizze, hogy megfelelően működik-e.
8. Állítsa be a kábelállító gyűrűt (C).
 - a) Ellenőrizze, hogy a karburátor gázkarján lévő ütköző megfelelően érintkezik-e a gázadagoló ütközőjével.
 - b) Ellenőrizze, hogy a kábel 1-2 mm-re legyen a kábelsaru (F) és a nyílásszerelvény között, amikor a gázadagoló teljesen be van nyomva. (ábra 32)
9. Ha megfelelően beállította a gázbowdent (A), húzza meg a záróanyát (G).
10. Csatlakoztassa a leállítókapcsoló vezetékeit (H) a motor csatlakozóvégeihez. (ábra 33)

11. Helyezze fel a levegőszűrő fedelét.

A pengevédő és a fűvágó kés felszerelése



VIGYÁZAT: A késekhez csak a jóváhagyott védőburkolatot használja. Lásd *Tartozékok270. oldalán.*

1. Szerelje fel a pengevédőt/a vágófelszerelés védőburkolatát (A) a tengelyre, és rögzítse a csavarral (L). (ábra 34)
2. Szerelje fel a hajtótárcsát (B) a kimenőtengelyre.
3. Forgassa a kimenőtengelyt addig, amíg a hajtótárcsában lévő lyukak egyike egy vonalba nem kerül a hajtóműházon lévő megfelelő lyukkal.
4. Helyezze be a rögzítőcsapot (C) a nyílásba a nyél rögzítéséhez.
5. Helyezze a kimenőtengelyre a pengét (D), a támkarimát (G) és a támasztócsészét (F).
6. Helyezze rá a kimenőtengelyre a támasztócsészét(F) úgy, hogy a nem lapos része nézzen a penge felé.
7. Helyezze fel az anyát (E). Tartsa a szerszám nyelét a lehető legközelebb a pengevédőhöz. Az anya meghúzásához fordítsa a kulcsot a tengely forgásirányával ellentétes irányba. A csavart 35-50 Nm (3,5-5 kpm) nyomatékkal húzza meg. (ábra 35)

Megjegyzés: Balmenet.

A kések és szegélynyíró fejek felszerelése



FIGYELMEZTETÉS: A késekhez csak a jóváhagyott védőburkolatot használja. Lásd *page* . A hibás védőburkolat sérülést okozhat.



FIGYELMEZTETÉS: Ha a terméket fűvágó késsel használja, először szerelje fel a megfelelő fogantyúrúdat, a pengevédőt és a hámat.



FIGYELMEZTETÉS: Ha a késeket nem megfelelően szereli fel, azok személyi sérülést okozhatnak.

1. Ügyeljen rá, hogy a meghajtótárcsa/támkarima megemelt része helyesen illeszkedjen a kések középponti nyílásába.
2. Szerelje fel a késeket. (ábra 36)

A tartókonzol felszerelése a vágófelszerelés védőburkolatára

1. Szerelje fel a tartókonzolt (B) a vágófelszerelés védőburkolatára (A). (ábra 37)
2. Helyezze be a csavart (C).

A damilfej-védőburkolat és a damilfej rögzítése

1. Rögzítse a tengelyhez a védőburkolatot (A) a csavarok (L) segítségével. Ügyeljen arra, hogy a megfelelő védőburkolatot és a megfelelő damilfejet szerelje fel. (ábra 38)
2. Rögzítse a vezetőlemezt (B) és a támkarimát (G) a kimenőtengelyhez. (ábra 39)
3. Forgassa a kimenőtengelyt addig, amíg a hajtótárcsában lévő furatok egyike egy vonalba nem kerül a hajtóműházon lévő megfelelő furattal.
4. Helyezze be a rögzítőcsapot (C) a nyílásba a nyél rögzítéséhez.
5. Forgassa el a damilfejet (H) az óramutató járásával ellentétes irányba. (ábra 40)
6. A szétszereléshez ismételje meg a lépéseket fordított sorrendben.

A szállítási biztosítószerkezet felszerelése

1. Rögzítse a szállítási biztosítószerkezeteket a pengére. (ábra 41)

A heveder beállítása



FIGYELMEZTETÉS: A termék mindig legyen megfelelően a hevederhez rögzítve. Ne használjon hibás hevedert.

1. Vegye fel a hevedert.
2. Csatlakoztassa a terméket a hevederhez.
3. Állítsa be a hámat úgy, hogy az a legkényelmesebb munkahelyzetet nyújtsa.
4. Állítsa be az oldalsó szíjakat úgy, hogy a termék mindkét vállára egyenlő mértékben nehezedjen. (ábra 42)
5. Állítsa be úgy a hevedert, hogy a vágófelszerelés párhuzamos legyen a talajjal. (ábra 43)
6. A vágófelszerelés enyhén érintse a talajt. Állítsa be a hámbilincs helyzetét a termék megfelelő kiegyensúlyozásához. (ábra 44)

Megjegyzés: Fűvágó kés használata esetén a terméket körülbelül 10 cm-rel a talaj fölött kell kiegyensúlyozni.

Üzemeltetés



FIGYELMEZTETÉS: Olvassa el és értelmezze a biztonságról szóló fejezetet, mielőtt használni kezdené a terméket.



VIGYÁZAT: Ne használjon olyan benzint, ami több mint 10% etanolt tartalmaz (E10). Ezzel kárt tehet a termékben.

Üzemanyag

Az üzemanyag használata



VIGYÁZAT: A termékben kétütemű motor működik. Használjon üzemanyagként benzin és kétütemű motorolaj keverékét. Ügyeljen a megfelelő keverési arányra. A benzin és az olaj nem megfelelő aránya károsíthatja a motort.



VIGYÁZAT: Ne használjon ólmozott benzint. Ezzel kárt tehet a termékben.

Benzin



VIGYÁZAT: Ne használjon 90 RON (87 AKI) oktánszámúnál gyengébb benzint. Ezzel kárt tehet a termékben.

- Használjon friss, minimum 90 RON (87 AKI) oktánszámú és 10%-nál kevesebb etanolt (E10) tartalmazó, ólmozatlan benzint.
- Használjon magasabb oktánszámú benzint, ha gyakran használja a terméket folyamatosan magas fordulatszámon.
- Mindig jó minőségű ólmozatlan benzin és olaj keverékét használja.

Kétütemű motorolaj

- Kizárólag jó minőségű kétütemű motorolajat használjon, kiváltképp HUSQVARNA kétütemű motorolajat. Csak léghűtéses motorba való olajat használjon.
- A keverési arány 50:1-hez (2%).

- A gyenge minőségű olaj és a magas olaj/üzemanyag arány csökkenthető a katalizátorok élettartamát.
- Az olaj kiválasztásakor kérje ki az illetékes szakkereskedő tanácsát.
- Ha nem lehet Husqvarna kétütemű olajat kapni, használhat a léghűtéses motorokhoz való másfajta jó minőségű kétütemű olajat. Az olajválasztással kapcsolatban forduljon a szakkereskedőhöz.
- Ne használjon vízhűtéses külső motorokhoz való kétütemű olajat. A kétütemű olajra helyenként külmotorokhoz készült olajként hivatkoznak.

Benzin, liter	Olaj, liter
	2% (50:1)
5	0,1
10	0,2
15	0,3
20	0,4

Keverék üzemanyag előállítás

Megjegyzés: A benzint és az olajat mindig tiszta tartályban keverje.

Megjegyzés: Egyszerre ne keverjen be több üzemanyagot, mint amit 30 nap alatt elhasznál.

1. Töltse be a benzint fele mennyiségét.
2. Töltse be a teljes olajmennyiséget.
3. Rázza össze az üzemanyag-keveréket, hogy az alkotóelemek összekeveredjenek.
4. Töltse be a maradék benzint.
5. Rázza össze az üzemanyag-keveréket, hogy az alkotóelemek összekeveredjenek.
6. Töltse fel az üzemanyagtartályt.

Tankolás



FIGYELMEZTETÉS: Ne dohányozzon, és ne helyezzen meleg tárgyakat az üzemanyag közelébe. Üzemanyag hozzáadása előtt állítsa le a motort és hagyja hűlni pár percig.



FIGYELMEZTETÉS: Üzemanyag hozzáadásakor lassan nyissa fel az üzemanyagtartály sapkáját a nemkívánatos nyomás kiengedéséhez.



FIGYELMEZTETÉS: Az üzemanyag hozzáadását követően óvatosan húzza meg az üzemanyagtartály sapkáját. A motor

beindítása előtt vigye távolabb a gépet az újratöltési területtől és a tápforrástól.

- Mindig túlsordulás-védelemmel ellátott üzemanyagtartályt használjon.
- A tanksapka körüli területet tisztítsa le. Az üzemanyagba került szennyeződések üzemzavarokat okoznak.
- Rázza össze maga előtt az üzemanyagtartályt, és tankolja meg a gépet az üzemanyag-keverékkel.

Indítás és leállítás

Beindítás előtti átvizsgálás

1. Vizsgálja át a terméket hiányzó, sérült, meglazult vagy elhasználódott alkatrészek tekintetében.
2. Ellenőrizze az anyákat és csavarokat.
3. Ellenőrizze a damilfejet és a kést.
4. Ellenőrizze az önbiztosító anyát. Vegye figyelembe, hogy a nem meghúzott önbiztosító anyára elforgatásához minimum 1,5 Nm nyomaték szükséges. Húzza meg az önbiztosító anyát 35–50 Nm nyomatékkal.
5. Ellenőrizze a levegőszűrőt.
6. Ellenőrizze a gázadagoló reteszt és a gázadagolót.
7. Ellenőrizze a leállítókapcsolót.
8. Ellenőrizze a terméket, nem szívárog-e belőle az üzemanyag.

Hideg motor indítása



FIGYELMEZTETÉS: A termék beindítása előtt szerelje fel a teljes tengelykapcsoló-fedelet és a tengelyt. A laza tengelykapcsoló sérülést okozhat. Ehhez mindig viseljen kesztyűt.



FIGYELMEZTETÉS: Vigye távolabb a terméket az újratöltési területtől és a tápforrástól. Helyezze a terméket vízszintes felületre. Ügyeljen arra, hogy semmilyen tárgy ne érjen a vágófelszereléshez.



FIGYELMEZTETÉS: Gondoskodjon róla, hogy illetéktelen személyek ne tartózkodjanak a munkavégzési területen. Ellenkező esetben fennáll a súlyos sérülés veszélye. A biztonsági távolság 15 méter.

1. Állítsa a leállítókapcsolót start pozícióba.
2. Nyomja meg az üzemanyagpumpát tíz alkalommal. (ábra 45)
3. Állítsa a szivatókart szivató állásba. (ábra 46)
4. Tartsa a földön a terméket. A jobb kezével lassan húzza ki az indítószinórt, amíg némi ellenállásba nem ütközik. Gyorsan és erőteljesen húzza ki a

zsinórt. Ismételje ezt a műveletet, amíg a motor be nem indult. (ábra 47)

Megjegyzés: Ne tekerje a berántókötelet a keze köré.



VIGYÁZAT: Ne húzza ki teljesen az indítózsinórt. Az indítózsinór teljes kihúzását követően tartsa meg annak fogantyúját. Ha nem így tesz, a motor károsodhat.

5. Állítsa a hidegindító kart üzemelés állásba, majd húzza meg akár többször az indítózsinórt, amíg a motor be nem indul.
6. Lassan húzza meg a gázadagolót, és hagyja alacsony fordulatszámra járni a motort 60 másodpercig.



FIGYELMEZTETÉS: Ne érjen a fedélhez. Ez égési sérülést okozhat, illetve áramütést, ha a gyertyapipa sérült. Soha ne használjon olyan terméket, amelyben a gyertyapipa meghibásodott.

Meleg motor indítása –

1. Állítsa a leállítókapcsolót start pozícióba.
2. Nyomja meg az üzemanyagpumpát tíz alkalommal. (ábra 45)
3. Állítsa a hidegindító kart üzemelés állásba, majd húzza meg akár többször az indítózsinórt, amíg a motor be nem indul.

Leállítás

- A motor leállításához nyomja meg a leállítókapcsolót. (ábra 19)

A fűszegélyvágó használata



VIGYÁZAT: Minden műveletet követően hagyja visszaállni a motort alapjáratú fordulatszámra. A motort károsíthatja, ha terhelés nélkül hosszan működtetik teljes gázzal.

Megjegyzés: Damil pótlásakor tisztítsa meg a damilfej burkolatát, hogy megelőzhetőek legyenek a rezgések. Vizsgálja meg a damilfej többi alkatrészét, szükség esetén cserélje ki.

Általános munkavégzési utasítások



FIGYELMEZTETÉS: Legyen óvatos, ha feszülő fát vág. A vágás közben vagy a vágás végén váratlanul a helyére mozdulhat, és ezzel a terméknek ütődve sérülést okozhat.

- Tisztítson meg egy nyílt területet a munkaterület egyik végén, és kezdje onnan a munkát.
- Szabályos vonalban haladjon végig a munkaterületen. (ábra 48)
- Fordítsa a terméket teljesen balra és jobbra, minden fordulattal 4-5 méter széles területet megtisztítva.
- Tisztítson meg 75 méter hosszúságú területet, mielőtt visszaindul. Vigye magával az üzemanyagkannát is.
- Olyan útvonalat válasszon, amelyen keresztül a lehető legkevesebb árkon és akadályon kell átkelnie.
- Olyan irányba haladjon, hogy a szél a megtisztított területre döntse a levágott növényzetet. (ábra 49)
- Haladjon a lejtők mentén, ne azokon át.

Fűritkítás fűvágó késsel

1. A termék működtetése közben egy kisebb terpeszben álljon. Lábaival stabilan támaszkodjon a talajon.
2. Finoman helyezze a támasztócsészét a talajra. Ez megakadályozza, hogy a penge a talajhoz érjen.
3. A fűvet jobbról balra induló mozdulattal ritkíthatja. A penge bal oldalával dolgozzon („8 és 12 óra között”). (ábra 50)
4. A fűritkítás során döntse kissé balra a pengét.

Megjegyzés: A könnyedén összegyűjthető rendbe gyűlik.

5. A balról jobbra induló mozdulattal visszatérhet a kiindulóhelyzetbe.
6. Igyekezzen ritmososan dolgozni.
7. Haladjon előrefelé, és lábaival mindig stabilan támaszkodjon a talajon.
8. Állítsa le a motort.
9. Csatolja ki a hevederen lévő csatot, és vegye le a terméket.
10. Helyezze a terméket a talajra.
11. Gyűjtse össze a levágott anyagot.

Ritkítás

(ábra 51)

A legjobb eredmények eléréséhez:

- Tartsa úgy a vágókészüléket, hogy a vágófeje éppen a talaj felett legyen.
- Enyhén döntse meg a vágófejet.
- Hagyja, hogy a vágókészülék vonalának vége a földhöz ütődjön a tárgyak körül.

Fűszegély nyírás

1. Tartsa a szegélynyíró fejet közvetlenül a talajszint felett ferdén. Ne nyomja bele a damilt a fűbe. (ábra 52)
2. Csökkentse a fűvágó damil hosszát 10-12 cm-re.
3. Csökkentse a motor fordulatszámát, hogy megóvja a növényeket a károsodástól.

4. Csak 80% gázt adjon, amikor akadályok közelében végez fűnyírást. (ábra 53)

Fűnyíráás

1. A fűvágó damilja kaszáláskor legyen párhuzamos a talajjal. (ábra 54)
2. Ne nyomja le a talajra a damilfejet. A talaj és a termék is károsodhat.
3. Ne hagyja, hogy a damilfej folyamatosan a talajhoz érjen, mert az károsodhat.
4. A kaszáló mozdulatokat teljes gázadással végezze. A fűvágó damilja legyen párhuzamos a talajjal. (ábra 55)

A fű seprése

A forgó zsinór légáramlatával eltávolíthatja a levágott fűvet a munkaterületről.

1. Tartsa a damilfejet és annak zsinórját a talaj felett, arra párhuzamosan.
2. Adjon teljes gázt.
3. A szegélyvágó fejet oldalról oldalra mozgatva seperje a fűvet.



FIGYELMEZTETÉS: Minden alkalommal tisztítsa meg a damilfej borítását, amikor új vágózsínort helyez fel, hogy egyensúlyt biztosíthasson és elkerülhesse a markolat vibrálását. Ellenőrizze és szükség esetén tisztítsa meg a szegélyvágó fej egyéb elemeit is.

A szegélyvágó damil pótlása

Tekintse meg a használati utasítás utolsó oldalát.

Karbantartás



FIGYELMEZTETÉS: A termék javítása vagy karbantartása előtt olvassa el és értelmezze a biztonsággal foglalkozó fejezetet.

használatát feltételeztük. Ha nem használja a terméket naponta, az intervallumok eltérőek. Csak azt a karbantartási munkát végezze el, amire a kézikönyvben utasítást talál. A kézikönyvben nem található egyéb karbantartási munkákkal keresse fel a hivatalos szakszervizt.

Karbantartási terv

Feltétlenül tartsa be a karbantartási ütemtervet. Az intervallumok meghatározásakor a termék napi

Karbantartási terv	Naponta	Hetente	Havonta
Tisztítsa meg a külső felületeket.	✓		
Légszűrő tisztítása. Ha szükséges, cserélje ki.	✓		
Ellenőrizze a hevedert.	✓		
Ellenőrizze a gázsabályozó reteszt és a gázadagoló működését.	✓		
Ellenőrizze a fogantyút és a fogantyúkart.	✓		
Ellenőrizze a leállítókapcsolót.	✓		
Ellenőrizze a védőburkolatokat.	✓		
Ellenőrizze, hogy a kés éles és sértetlen-e. Szerelje fel a kést megfelelően a középső helyzetbe.	✓		
Ellenőrizze a damilfejet.	✓		
Ellenőrizze a vágófelszerelést, illetve hogy az nem forog-e üresjárásban.	✓		
Ellenőrizze a vágószerkezet záróanyáját.	✓		
Ellenőrizze, hogy nem szívárog-e üzemanyag a motorból, a tartályból vagy az üzemanyagcsövekből.	✓		
Ellenőrizze a kés szállítási biztosítószerkezetét.	✓		
Ellenőrizze az anyákat és a csavarokat.	✓		
Ellenőrizze az indítózsínór fogantyúját és az indítózsínórt.		✓	

Karbantartási terv	Naponta	Hetente	Havonta
Ellenőrizze a rezgéscsillapító elemeket.		√	
Tisztítsa meg a karburátor külső felületét és a környező területet.		√	
Tisztítsa meg a gyújtógyertya külső felületét. Szerelje ki a gyertyát és ellenőrizze a szikraközt. Állítsa a távolságot 0,6–0,7 mm-re, vagy cserélje ki a gyújtógyertyát. Szereljen fel zavarászűrőt a gyújtógyertyára.		√	
Tisztítsa ki a hűtőrendszert.		√	
Ellenőrizze a szöghajtás kenőanyagát. Ha szükséges, töltsse fel.		√	
Tisztítsa meg a hangfogót.			√
Ellenőrizze a tengelykapcsolót, a tengelykapcsoló rugókat és a tengelykapcsoló dobát. Szükség esetén cseréltesse ki hivatalos szervizközponttal.			√
Ellenőrizze az összes kábelt és csatlakozót.			√
Cserélje a gyújtógyertyát.			√

A karburátor beállítása

A porlasztón az alapbeállítást a gyári próba során már elvégezték. A beállítást szakképzett személynek kell elvégeznie.

A hangfogó ellenőrzése



FIGYELMEZTETÉS: Soha ne használja a terméket hibás hangfogóval. A hibás hangfogót minden esetben ki kell cserélni.



FIGYELMEZTETÉS: Ez tűzveszélyt és égési sérüléseket veszélyt hordozza magában. A katalizátorral ellátott hangfogók üzemeltetés közben erősen felhevülnek.



FIGYELMEZTETÉS: Tűzveszély. A hangfogó csökkenti a zajszintet, és eltereli a kipufogógázokat a kezelőtől. A kipufogógázok forróak és szikrákat tartalmazhatnak.



VIGYÁZAT: Ha a szikrafogó háló megsérült, akkor ki kell cserélni. Ha a hangfogó szikrafogó hálója hiányzik vagy hibás, ne használja a terméket.



VIGYÁZAT: Ha a szikrafogó háló eltömődik, a termék felforrósodhat. Ez a henger vagy a dugattyú károsodását eredményezi.

1. Ellenőrizze, hogy a hangfogó sértetlen-e.
2. Ellenőrizze, hogy a hangfogó megfelelően csatlakozik-e a termékhez.

Az alapjáratú fordulatszám beállítása

- gondoskodjon a levegőszűrő tisztaságáról. A megfelelő alapjáratú fordulatszámon a vágófelszerelésnek nem szabad forognia.
- Az alapjáratú fordulatszám beállításához használja az alapjáratú fordulatszám beállító T csavart (ami „T” jelzéssel rendelkezik).
- Az alapjáratú fordulatszám akkor van helyesen beállítva, ha a motor minden helyzetben egyenletesen jár. Az alapjáratú fordulatszám alacsonyabbnak kell lennie a vágófelszerelés forgásához szükséges fordulatszámnál.



FIGYELMEZTETÉS: Ha az alapjáratot nem lehet úgy beállítani, hogy a vágófelszerelés ne forogjon, forduljon a forgalmazóhoz vagy a szervizközponthoz. Ne használja a terméket addig, amíg az nincs megfelelően beállítva vagy megjavítva.

1. Csavarja először a T csavart az óramutató járásával megegyező irányba addig, amíg a vágófelszerelés forogni nem kezd.
2. Csavarja a T csavart az óramutató járásával ellenkező irányba addig, amíg a vágófelszerelés forgása le nem áll. (ábra 56)

A hűtőrendszer

Az alacsony üzemi hőmérséklet megtartása érdekében a termék hűtőrendszerrel van felszerelve.

A hűtőrendszer részei:

(ábra 57)

- Lapátok a lendkeréken (A)
- Hűtőbordák a hengeren (B)
- Hengerfedél (C) (hideg levegőt irányít a hengerre)
- Hangfogó lemez (D)

- Lemez (E)

A hűtőrendszer kitisztítása



FIGYELMEZTETÉS: A szennyeződött vagy eltömődött hűtőrendszer túlmelegedést okoz. Ez a dugattyú és a henger károsodását okozza.

1. Tisztítsa meg a hűtőrendszer alkatrészeit egy kefével legalább heti egy alkalommal.

Levegőszűrő

- Tisztítsa meg a szűrőt 25 óránként. Szükség esetén tisztítsa meg nagyobb gyakorisággal.
- Állítsa a hidegindítót hidegindítás helyzetbe. (ábra 58)

A levegőszűrő megtisztítása



VIGYÁZAT: A sérült, rendkívül piszkos vagy üzemanyaggal átitatott szűrőt minden esetben ki kell cserélni.

Ha hosszabb ideig használ egy levegőszűrőt, nem lehet teljes mértékben megtisztítani. Rendszeres időközönként cserélje ki az elhasznált levegőszűrőt egy új szűrőre.

1. A szivatószelep lezárásához tolja fel a szivatókart.
2. Vegye le a levegőszűrő fedelét. (ábra 59)
3. Távolítsa el a filc szűrőt és a levegőszűrőt.
4. Ütögesse meg finoman tenyerével a filc szűrőbetétet vagy használjon levegőt a tisztításhoz.
5. Ellenőrizze a gumitömítés felületét. Cserélje ki a szűrőt, ha a gumitömítés sérült.
6. Meleg szappanos víz segítségével tisztítsa meg a levegőszűrőt.



VIGYÁZAT: Ügyeljen arra, hogy a filc szűrőt ne érje nedvesség. A víz károsítja a filc szűrőt.

7. A szűrőn való alkalmazáshoz használjon Husqvarna kétütemű olajat. Ügyeljen rá, hogy a levegőszűrő visszahelyezése előtt távolítsa el a felesleges olajat.



VIGYÁZAT: Soha ne használjon benzint vagy négyütemű motorokhoz való olajat.

8. Cserélje ki a levegőszűrőt, ha túlságosan elszennyeződött a kitisztításához. Mindig cserélje ki a sérült levegőszűrőt.
9. Tisztítsa le a szűrő fedelének belső felületét is. Ezt levegő vagy egy kefe segítségével végezheti el.
10. A szűrőt teljesen szárazon szerelje csak vissza.

Üzemanyagszűrő

Ha a motor nem kap elég üzemanyagot, győződjön meg róla, nincs-e elzáródva a tanksapka és az üzemanyagszűrő (A). (ábra 60)

A szöghajtás zsírása

A szöghajtás legyen 3/4 részig feltöltve szöghajtáskénőzsírral.

(ábra 61)

A gyújtógyertya ellenőrzése.



VIGYÁZAT: Használja mindig az előírt típusú gyújtógyertyát. A nem megfelelő gyújtógyertya károsíthatja a terméket.

- Vizsgálja meg a gyújtógyertyát, ha gyenge a motor, nehezen indul, vagy egyenetlen az alapjárata.
- A gyújtógyertya elektródái közötti lerakódások kialakulásának csökkentése érdekében tartsa be az alábbi utasításokat:
 - a) gondoskodjon az alapjárat fordulatszám megfelelő beállításáról;
 - b) gondoskodjon a megfelelő üzemanyag-keverékről;
 - c) gondoskodjon a levegőszűrő tisztaságáról.
- Ha a gyújtógyertya piszkos, tisztítsa meg, és ellenőrizze, hogy a szikraköz megfelelő-e, lásd: *Műszaki adatok269. oldalon.* (ábra 62)
- Szükség esetén cserélje ki a gyújtógyertyát.

A fűvágó kések és fű vágófejek élesítése

1. A fűvágó kések és fű vágófejek élesítését végezze szimplavágású lapos reszelővel.
2. A fűvágó kések és fű vágófejek élesítését egyenlő mértékben végezze, hogy megmaradjon az egyensúlyuk. (ábra 63)

Hibaelhárítás

Sikertelen indítás		
Ellenőrzés	Lehetséges ok	Megoldás
Stop gomb	Stop helyzet	A leállítókapcsolót állítsa a start pozícióba.
Indítófogak	Rögzítőfogak	Állítsa be vagy cserélje ki a fogakat.
		Tisztítsa meg a fogak környékét.
		Beszéljen egy hivatalos szakszervizzel.
Üzemanyagtar-tály	Nem megfelelő üzemanyag.	Engedje le, majd használjon megfelelő üzemanyagot.
Porlasztó	Az alapjárat fordulatszám beállítása.	Állítsa be az alapjárat fordulatszámot a T-csavarral.
Szikrázás (nincs szikra)	A gyújtógyertya elszennyeződött vagy nedves.	Bizonyosodjon meg róla, hogy a gyújtógyertya száraz és tiszta.
	A gyújtógyertya hézagja nem megfelelő.	Tisztítsa meg a gyújtógyertyát. Ellenőrizze, hogy megfelelő-e a szikraköz. Ellenőrizze, hogy a gyújtógyertyának van-e zavarászűrője.
		A megfelelő szikraközért tekintse át a műszaki adatokat.
Gyújtógyertya	A gyújtógyertya laza.	Húzza meg a gyújtógyertyát.

A motor beindul, de aztán leáll.		
Ellenőrzés	Lehetséges ok	Megoldás
Üzemanyagtar-tály	Nem megfelelő üzemanyag.	Engedje le, majd használjon megfelelő üzemanyagot.
Porlasztó	A motornak nincs megfelelő alapjárata.	Forduljon az illetékes szakszervizhez.
Légszűrő	Eltömődött a légszűrő.	Tisztítsa meg a levegőszűrőt.

Szállítás és raktározás

- A sérülések és balesetek elkerülése érdekében szállításkor rögzítse szorosan a berendezést.
- Tartsa a terméket és a berendezést száraz, fagyálló helyen.
- Tisztítsa meg a terméket.

- Cserélje ki vagy javítsa meg a sérült alkatrészeket.
- Szállításkor rögzítse szorosan a terméket.
- Használjon a termékhez megfelelő védőtakarót, amely nem tartja magában a nedvességet.

Műszaki adatok

	333R Mark II
Motor	
Hengerűrtartalom, cm ³	32,6
Alapjárat fordulatszám, ford./perc	3000±300
Javasolt maximális fordulatszám, ford./perc	9100
Kimenőtengely fordulatszáma, ford./perc	6700
Legnagyobb motorteljesítmény az ISO 8893 szerint, kW/LE @ ford./perc	1,0/1,3 @ 7000
Üzemanyag- és olajozási rendszer	
Gyújtógyertya	NGK BPMR7A/HQT-1
Elektródahézag, mm	0,6-0,7
Üzemanyag- és olajozási rendszer	
Üzemanyagtartály űrtartalma, l/cm ³	1,1/1100
Tömeg	
Tömeg, kg	7,2
Zajkibocsátás⁴⁶	
Hangteljesítményszint, dB(A)-ben mérve	106,9
Hangteljesítményszint, garantált, L _{WA} dB(A)	108
Zajszintek⁴⁷	
Ekvivalens hangnyomásszint a felhasználó fülénél, dB(A):	
Damilfejjel ellátva	96,9
Rezgésszintek⁴⁸	
Ekvivalens rezgésszintek, a _{hv,eq}	
Damilfejjel ellátva, bal/jobbs fogantyú, m/s ²	6,1/6,2

⁴⁶ A környezetben a 2000/14/EK sz. EK irányelvvel összhangban hangteljesítményként mért zajkibocsátás (L_{WA}). A gép jelentősben szereplő hangteljesítményszintjét a legmagasabb szintet produkáló eredeti vágófel-szereléssel mérték. A garantált és a mért hangteljesítmény közötti különbségnek az az oka, hogy a garantált hangteljesítmény tartalmazza a mérési eredményben lévő ingadozást és az azonos modellű gépek közti eltéréseket is a 2000/14/EK jelű irányelv értelmében.

⁴⁷ A gép ekvivalens hangnyomásszintjére vonatkozó jelentési adatok 2,5 dB(A) tipikus statisztikus ingadozással (szórással) rendelkeznek.

⁴⁸ Az ekvivalens rezgésszintre vonatkozó jelentési adatok az 1,5 m/s² tipikus statisztikus ingadozásával (szórásával) rendelkeznek.

Tartozékok

333R Mark II		
Eredeti tartozékok	Típus	A vágófelszerelés védőburkolata
Fűpenge/fűvágó kés	Multi 330-2 (Ø 330 2 fog)	593 70 66-01
	Multi 255-3 (Ø 255 3 fog)	593 70 66-01
	Grass 275-4 (Ø 275 4 fog)	593 70 66-01
	Grass 255-4 1" (Ø 255 4 fog)	593 70 66-01
Nyírófej	593707601	593 70 66-01
Támasztócsésze	Fix	-

EK megfeleléségi nyilatkozat

EK megfeleléségi nyilatkozat

Kiállító neve: A Husqvarna AB, SE-561 82 Huskvarna, Svédország, tel: +46-36-146500.

A Husqvarna AB kizárólagos felelősséget vállal a nyilatkozat tárgyáért: Benzinüzemű szegélynyíró és/vagy bokorvágó, a **Husqvarna 333R Mark II típushoz tartozó GZ32B munkaállvány(ok)**, a 2019-as sorozatszámától kezdődően. A munkaállvány száma, a típusszám és az év egyértelműen fel van tüntetve a típus táblán a sorozatszám előtt.

A fentebbi nyilatkozat tárgya megfelel az EGK Tanácsa irányelvi követelményeinek:

- a 2006. május 17-i, „gépekre vonatkozó” **2006/42/EK** sz. irányelv
- a 2014. február 26-i, „elektromágneses megfeleléssel kapcsolatos” irányelv **2014/30/EU**.
- a 2000. május 8-i, „környezeti zaj kibocsátással kapcsolatos” irányelv **2000/14/EK**.
- a 2011. június 8-i, „egyes veszélyes anyagok alkalmazásának korlátozására vonatkozó” irányelv **2011/65/EU**.

A zajértékek az V. sz. mellékletnek megfelelően a használati utasításban, a műszaki adatok fejezetben található.

A következő szabványok kerültek alkalmazásra:

EN ISO 11806-1:2011, EN ISO 14982:2009, EN ISO 12100:2010, EN IEC 63000:2018

A TÜV Rheinland LGA Products GmbH, Tillystrasse 2, D-90431 Nürnberg, Németország, 0197, önkéntes vizsgálatot végzett a Husqvarna AB számára, és az alábbi bocsátotta ki: AM 50447165 – Megfeleléségi nyilatkozat az Európai Tanács gépekre vonatkozó, 2006/42/EK irányelvére vonatkozóan. A tanúsítvány a terméken jelzettek szerint minden gyártási helyre és országra érvényes. A mellékelt fűvágó és/vagy bokorvágó megfelel a vizsgálaton átesett példának.

Husqvarna AB, Huskvarna, Svédország, 2019-09-16



Pär Martinsson, Fejlesztési Igazgató (A Husqvarna AB technikai dokumentációért felelős hivatalos képviselője.)

SPIS TREŚCI

Wstęp.....	272	Rozwiązywanie problemów.....	285
Bezpieczeństwo.....	273	Transport i przechowywanie.....	286
Montaż.....	278	Dane techniczne.....	286
Obsługa.....	279	Akcesoria.....	287
Przegląd.....	282	Deklaracja zgodności WE.....	288

Wstęp

Opis produktu

Ten produkt to podkaszarka do trawy/wykaszarka z silnikiem spalinowym.

Nieustannie prowadzone są prace w celu zwiększenia bezpieczeństwa użytkownika i wydajności pracy. Dodatkowe informacje można uzyskać w centrum serwisowym.

Przeznaczenie

Produktu można używać z tarczą tnącą do trawy lub głowicą żyłkową do ścinania różnego rodzaju roślin. Nie

Przegląd produktu

(Rys. 1)

1. Uzupełnianie środka smarującego, przekładnia zębata stożkowa
2. Przekładnia kątowna
3. Osłona osprzętu tnącego
4. Walek
5. Uchwyt sterowniczy
6. Przycisk obrotów rozruchowych
7. Przycisk stop
8. Manetka gazu
9. Blokada manetki gazu
10. Zacisk uchwytu sterowniczego
11. Zaczep do zawieszania
12. Osłona sprzęgła
13. Nasadka świecy i świeca zapłonowa
14. Gruszka pompki paliwa
15. Zbiornik paliwa
16. Pokrywa tłumika
17. Pokrywa cylindra
18. Pokrywa filtra powietrza
19. Dźwignia ssania
20. Rączka linki rozrusznika
21. Kołek blokujący
22. Klucz sześciokątny
23. Klucz
24. Klucz nasadowy
25. Głowica żyłkowa

używać produktu do innych zadań niż przycinanie trawy i wykaszanie trawy. Tarczy tnącej do trawy lub głowicy żyłkowej używać do cięcia trawy.

Uwaga: Użytkowanie regulują przepisy państwowe lub lokalne. Należy przestrzegać odpowiednich przepisów

26. Instrukcja obsługi
27. Tarcza zabierakowa
28. Szelki
29. Przeciwnakrętka
30. Talerz dystansowy
31. Kolnierz oporowy

Symbole znajdujące się na produkcie

(Rys. 2) **OSTRZEŻENIE!** Ten produkt może być niebezpieczny. W następstwie nieuważnej lub nieprawidłowej obsługi może dojść do obrażeń ciała lub śmierci operatora bądź innych osób. Aby zapobiec obrażeniom ciała u operatora oraz osób postronnych, należy przestrzegać wszystkich zasad bezpieczeństwa zawartych w niniejszej instrukcji obsługi.

(Rys. 3) Przed przystąpieniem do pracy prosimy dokładnie i ze zrozumieniem zapoznać się z treścią niniejszej instrukcji obsługi.

(Rys. 4) Niniejszy produkt jest zgodny z obowiązującymi dyrektywami wspólnoty europejskiej.

(Rys. 5) Stosować kask ochronny w miejscach zagrożonych spadającymi obiektami.

Stosować atestowane ochronniki słuchu.
Stosować atestowane środki ochrony oczu.

- (Rys. 6) Stosować rękawice ochronne.
- (Rys. 7) Stosować mocne, przeciwpoślizgowe obuwie ochronne.
- (Rys. 8) Należy pamiętać o niebezpieczeństwie wyrzucania cząstek ciał stałych, które mogą spowodować obrażenia ciała.
- (Rys. 9) Maksymalna prędkość wałka zdawczego.
- (Rys. 10) Podczas korzystania z produktu należy zachować minimalną odległość 15 m (50 stóp) od innych osób lub zwierząt.
- (Rys. 11) Ryzyko niekontrolowanych ruchów noża, jeżeli osprzęt tnący dotknie przedmiotu, który nie zostanie natychmiastowo odcięty. Produkt może odciąć części ciała. Podczas korzystania z produktu należy zachować minimalną odległość 15 m (50 stóp) od innych osób lub zwierząt.
- (Rys. 12) Gruszka pompki paliwa.
- (Rys. 13) Kierunek zamykania zaworu ssania.
- (Rys. 14) Kierunek otwierania zaworu ssania.
- (Rys. 15) Emisje hałasu do środowiska zgodnie z dyrektywą europejską 2000/14/WE i przepisami Nowej Południowej Walii „Protection of the Environment Operations (Noise Control) Regulation 2017”. Dane dotyczące emisji hałasu można znaleźć na

etykiecie maszyny oraz w rozdziale *Dane techniczne*.

yyyywwxx Tabliczka znamionowa zawiera numer seryjny. **yyyy** to rok produkcji, a **ww** oznacza tydzień produkcji.

Uwaga: Pozostałe symbole/naklejki samoprzylepne umieszczone na produkcie dotyczą wymogów związanych z certyfikatami w innych obszarach komercyjnych.

Emisje Euro V



OSTRZEŻENIE: Ingerencja w silnik powoduje unieważnienie europejskiego zatwierdzenia typu produktu.

Odpowiedzialność za produkt

Zgodnie z przepisami dotyczącymi odpowiedzialności za produkt nie ponosimy odpowiedzialności za szkody spowodowane przez nasz produkt, jeśli:

- produkt jest nieprawidłowo naprawiany.
- produkt jest naprawiany przy użyciu części nie pochodzących od producenta lub niezatwierdzonych przez producenta.
- produkt jest wyposażony w akcesoria nie pochodzące od producenta lub niezatwierdzone przez producenta.
- produkt nie jest naprawiany w autoryzowanym centrum serwisowym lub przez autoryzowaną placówkę.

Bezpieczeństwo

Definicje dotyczące bezpieczeństwa

Poniższe definicje nadają poziom znaczenia każdemu słowu sygnałowemu.



OSTRZEŻENIE: Obrażenia osób.



UWAGA: Uszkodzenie produktu.

Uwaga: Ta informacja ułatwia używanie maszyny.

Ogólne zasady bezpieczeństwa



OSTRZEŻENIE: Przed rozpoczęciem użytkowania produktu przeczytać następujące ostrzeżenia.

- Należy prawidłowo używać maszyny. Nieprawidłowe używanie grozi obrażeniami lub śmiercią. Maszyny należy używać wyłącznie do zadań opisanych w niniejszej instrukcji. Nie używać produktu do innych zadań.
- Przestrzegać informacji zawartych w niniejszej instrukcji. Stosować się do symboli i zasad bezpieczeństwa. W przypadku nieprzestrzegania instrukcji i symboli istnieje ryzyko wystąpienia obrażeń, uszkodzeń lub śmierci.
- Nie wolno wyrzucać tej instrukcji. Należy stosować się do instrukcji montażu, obsługi i konserwacji produktu. Należy stosować się do instrukcji montażu osprzętu i akcesoriów. Stosować wyłącznie zatwierdzony osprzęt i akcesoria.
- Nie wolno używać uszkodzonego produktu. Przestrzegać planu konserwacji. Przeprowadzać wyłącznie te prace konserwacyjne, które są opisane w tej instrukcji. Wszystkie inne prace konserwacyjne muszą być wykonywane przez autoryzowane centrum serwisowe.
- Niniejsza instrukcja nie obejmuje wszystkich sytuacji, które mogą wystąpić podczas używania produktu.

Należy zachować ostrożność i kierować się zdrowym rozsądkiem. Nie wolno obsługiwać produktu lub wykonywać prac konserwacyjnych w przypadku braku pewności co do danej sytuacji. Skontaktować się ze specjalistą ds. produktu, dealerem, warsztatem obsługi technicznej lub autoryzowanym centrum serwisowym w celu uzyskania informacji.

- Przed przystąpieniem do montażu lub konserwacji oraz na czas długiego przechowywania maszyny odłączyć świecę zapłonową.
- Nie używać produktu w przypadku zmiany jego początkowych specyfikacji. Nie wymieniać części maszyny bez zgody producenta. Używać wyłącznie części zatwierdzonych przez producenta. Nieprawidłowa konserwacja może doprowadzić do obrażeń lub śmierci.
- Nie wdychać spalin z silnika. Długotrwałe wdychanie spalin silnika stanowi zagrożenie dla zdrowia.
- Nigdy nie włączać urządzenia w pomieszczeniach zamkniętych lub w pobliżu materiałów łatwopalnych. Spaliny mają wysoką temperaturę, a ponadto mogą wraz z nimi wydostawać się iskry, dlatego stanowią zagrożenie pożarowe. Niewystarczający przepływ powietrza może doprowadzić do obrażeń lub śmierci na skutek uduszenia lub zatrucia tlenkiem węgla.
- Podczas używania maszyny silnik wytwarza pole elektromagnetyczne. Może ono spowodować uszkodzenie implantów medycznych. Przed użyciem produktu należy skontaktować się z lekarzem oraz producentem implantu medycznego.
- Nie pozwalać dzieciom używać maszyny. Nie pozwalać osobom nieznającym instrukcji na korzystanie z produktu.
- Należy zawsze kontrolować osobę o ograniczonych możliwościach fizycznych lub umysłowych podczas używania produktu. Zawsze musi jej towarzyszyć odpowiedzialna osoba dorosła.
- Przechowywać maszynę w miejscu niedostępnym dla dzieci i nieuprawnionych osób.
- Maszyna może wyrzucać przedmioty i powodować obrażenia. Należy przestrzegać zasad bezpieczeństwa, aby zmniejszyć ryzyko odniesienia obrażeń lub śmierci.
- Nie odchodzić od maszyny podczas pracy silnika.
- Operator maszyny jest odpowiedzialny za ewentualne wypadki.
- Przed przystąpieniem do używania produktu upewnić się, że części nie są uszkodzone.
- Zachować odległość co najmniej 15 m (50 stóp) od innych osób lub zwierząt przed przystąpieniem do używania maszyny. Powiadomić osoby przebywające w pobliżu o zamiarze używania maszyny.
- Stosować się do przepisów krajowych lub lokalnych. Mogą one zabraniać lub ograniczać używanie produktu w niektórych sytuacjach.
- Osoba, która jest zmęczona lub pod wpływem alkoholu, narkotyków lub lekarstw nie może obsługiwać urządzenia. Wymienione substancje

mogą negatywnie wpływać na wzrok, zdolność oceny sytuacji i panowanie nad wykonywanymi ruchami.

Instrukcje bezpieczeństwa dotyczące obsługi

- Przed przystąpieniem do używania produktu upewnić się, że jest on w pełni zmontowany.
 - Przed uruchomieniem odsunąć się na odległość 3 m (10 stóp) od miejsca napełniania zbiornika paliwa. Umieścić maszynę na płaskiej powierzchni. Upewnić się, że osprzęt tnący nie dotyka podłoża lub innego przedmiotu.
 - Należy pamiętać o niebezpieczeństwie wyrzucania przedmiotów, które mogą spowodować uszkodzenie wzroku. Podczas używania maszyny zawsze stosować zatwierdzoną osłonę oczu.
 - Należy zachować ostrożność, ponieważ dziecko może niezauważenie podejść w pobliże urządzenia podczas jego pracy.
 - Nie używać maszyny, jeśli w obszarze pracy znajdują się osoby trzecie. Zatrzymać maszynę, jeśli inna osoba znajdzie się w obszarze pracy.
 - Zawsze należy zapewniać kontrolę nad maszyną.
 - Nie używać maszyny, jeśli otrzymanie pomocy w razie wypadku będzie niemożliwe. Przed przystąpieniem do używania maszyny należy zawsze poinformować wszystkich o zamiarze rozpoczęcia pracy.
 - Przed obróceniem się z maszyną należy upewnić się, że wszystkie osoby i zwierzęta znajdują się w bezpiecznym obszarze.
 - Przed rozpoczęciem pracy usunąć wszystkie niechciane materiały z obszaru pracy. Jeśli osprzęt tnący zderzy się z jakimś przedmiotem, przedmiot ten może zostać wyrzucony i spowodować obrażenia lub straty materialne. Niechciane materiały mogą owinać się wokół osprzętu tnącego i spowodować uszkodzenia.
 - Nie należy używać produktu przy złej pogodzie (we mgle, w deszczu, przy silnym wietrze, gdy istnieje prawdopodobieństwo wystąpienia burzy lub innych niekorzystnych zjawisk atmosferycznych). Niebezpieczne sytuacje (np. śliska powierzchnia) mogą być spowodowane złą pogodą.
 - Należy zapewnić sobie możliwość swobodnego poruszania i pracy w stabilnej pozycji.
- (Rys. 16)
- Należy zabezpieczyć się przed upadkiem podczas używania produktu. Nie pochylać się podczas używania produktu.
 - Zawsze należy trzymać maszynę dwiema rękami. Trzymać produkt po prawej stronie tułowia.
- (Rys. 17)
- Obsługiwać urządzenie z osprzętem tnącym poniżej pasa.

- Jeśli dźwignia ssania znajduje się w położeniu ssania w momencie uruchomienia silnika, osprzęt tnący zaczyna się obracać.
- Nie dotykać przekładni zębatej stożkowej po zatrzymaniu silnika. Przekładnia zębata stożkowa może być gorąca. Dotknięcie gorącego obszaru może spowodować obrażenia.
- Wyłączyć silnik przed przemieszczeniem maszyny.
- Nie odkładać maszyny podczas pracy silnika.
- Przed usunięciem niechcianych materiałów z maszyny zatrzymać silnik i poczekać na zatrzymanie osprzętu tnącego. Poczekać na zatrzymanie osprzętu tnącego przed usunięciem ciężego materiału.

Środki ochrony osobistej



OSTRZEŻENIE: Przed rozpoczęciem użytkowania produktu przeczytać następujące ostrzeżenia.

- Zawsze należy stosować prawidłowe środki ochrony osobistej podczas używania produktu. Środki ochrony osobistej nie eliminują ryzyka odniesienia obrażeń. Środki ochrony osobistej zmniejszają powagę obrażeń w razie wystąpienia wypadku.
- Podczas używania produktu zawsze stosować zatwierdzoną osłonę oczu.
- Nie obsługiwać produktu bosą lub w otwartym obuwu. Zawsze nosić wytrzymałe buty z podeszwami zapobiegającymi poślizgnięciu.
- Stosować wytrzymałe, długie spodnie.
- Jeśli to konieczne, nosić zatwierdzone rękawice ochronne.
- Stosować kask, jeśli istnieje ryzyko spadnięcia przedmiotów na głowę.
- Podczas używania produktu zawsze stosować zatwierdzone środki ochrony słuchu. Narażenie na działanie hałasu przez długi czas może spowodować utratę słuchu.
- Należy zadbać o dostępność zestawu pierwszej pomocy.

Środki zabezpieczające produktu

- Należy zapewnić regularną konserwację produktu.
 - Wydłuża się czas eksploatacji produktu.
 - Zmniejsza się ryzyko wypadków.

Autoryzowany diler lub autoryzowane centrum serwisowe powinno regularnie sprawdzać produkt w celu przeprowadzenia regulacji lub napraw.

- Nie używać produktu z uszkodzonym wyposażeniem ochronnym. Jeśli produkt jest uszkodzony, skontaktować się z zatwierdzonym centrum serwisowym.

Blokada manetki gazu

Blokada manetki gazu (A) zapobiega przypadkowemu naciśnięciu manetki gazu (B). Naciśnięcie blokady

manetki gazu (A) powoduje zwolnienie manetki gazu (B). Gdy uchwyt zostanie zwolniony, blokada manetki gazu (A) i manetka gazu (B) powracają do pierwotnego położenia. (Rys. 18)

Ruch ten kontrolują dwie izolowane sprężyny powrotne. Oznacza to, że manetka gazu (B) zostaje automatycznie zabezpieczona w położeniu biegu jałowego.

1. Manetka gazu (B) musi być zablokowana w położeniu biegu jałowego na czas zwalniania blokady manetki gazu (A).
2. Nacisnąć blokadę manetki gazu (A) i sprawdzić, czy po zwolnieniu powraca do pierwotnego położenia.
3. Nacisnąć manetkę gazu (B) i sprawdzić, czy po zwolnieniu powraca ona do pierwotnego położenia.

Uruchomić silnik i nacisnąć manetkę do oporu. Zwolnić manetkę gazu (B) i sprawdzić, czy osprzęt tnący zatrzymuje się. Jeśli osprzęt tnący obraca się przy przepustnicy w położeniu biegu jałowego, sprawdzić śrubę regulacji obrotów biegu jałowego gaźnika.

Wyłącznik

Uruchomić silnik. Sprawdzić, czy silnik wyłącza się po przestawieniu wyłącznika do pozycji zatrzymania.

(Rys. 19)

Osłona osprzętu tnącego



OSTRZEŻENIE: W żadnym wypadku nie wolno używać osprzętu tnącego bez zamontowanej zatwierdzonej osłony. Stosowanie niewłaściwych lub uszkodzonych osłon może spowodować uszkodzenie ciała.

Osłona osprzętu tnącego zapobiega odrzuceniu luźnego przedmiotu w kierunku operatora. Sprawdzić osłonę osprzętu tnącego pod kątem uszkodzeń i w razie potrzeby wymienić ją. Używać wyłącznie zatwierdzonej osłony osprzętu tnącego.

(Rys. 20)

Sprawdzanie mechanizmu szybkiego rozpinania



OSTRZEŻENIE: Nie używać szelek z zepsutym mechanizmem szybkiego rozpinania.

Mechanizm szybkiego rozpinania umożliwia operatorowi szybkie zdjęcie produktu z szelek w sytuacji awaryjnej.

1. Zatrzymać silnik.
2. Przeprowadzić kontrolę wzrokową pod kątem uszkodzeń, na przykład pęknięć.
3. Wypiąć i wpiąć mechanizm szybkiego rozpinania, aby sprawdzić, czy działa prawidłowo. (Rys. 21)

Tłumik (Rys. 22)

Tłumik ogranicza do minimum poziom hałasu i odprowadza spaliny poza strefę pracy operatora.

- Nie używać silnika z uszkodzonym tłumikiem. Uszkodzony tłumik zwiększa poziom hałasu i ryzyko pożaru. Przechowywać gaśnicę w pobliżu.
- Regularnie sprawdzać, czy tłumik jest przymocowany do maszyny.
- Nie dotykać silnika ani tłumika podczas pracy silnika. Nie dotykać silnika ani tłumika przez pewien czas po zatrzymaniu silnika. Dotknięcie gorącej powierzchni może spowodować obrażenia.
- Gorący tłumik może wywołać pożar. Należy zachować ostrożność w przypadku używania produktu w pobliżu łatwopalnych cieczy lub oparów.
- Nie dotykać części tłumika, jeśli jest on uszkodzony. Części mogą zawierać rakotwórcze środki chemiczne.

Montaż i demontaż przeciwnakrętki



OSTRZEŻENIE: Zatrzymać silnik, stosować rękawice ochronne i uważać na ostre krawędzie osprzętu tnącego.

Przeciwnakrętka służy do mocowania niektórych rodzajów osprzętu tnącego. Przeciwnakrętka jest lewoskrętna.

- Podczas montażu należy dokręcić przeciwnakrętkę w kierunku przeciwnym do kierunku obrotów osprzętu tnącego.
- Podczas demontażu należy odkręcić przeciwnakrętkę w kierunku zgodnym z kierunkiem obrotów osprzętu tnącego.
- Do odkręcania i dokręcania przeciwnakrętki należy używać długiego klucza nasadowego. Strzałka na ilustracji wskazuje obszar, w którym należy użyć klucza nasadowego. (Rys. 23)



OSTRZEŻENIE: Podczas odkręcania i dokręcania przeciwnakrętki istnieje ryzyko skaleczenia się zębami ostrza tnącego. Należy zawsze upewnić się, że osłona osprzętu tnącego ochrania w tym czasie dłonie.

Uwaga: Upewnić się, że nie można odkręcić przeciwnakrętki ręką. Wymienić przeciwnakrętkę, jeśli nylonowy pierścień nie zapewnia oporu co najmniej 1,5 Nm. Po około dziesiątym przykręceniu przeciwnakrętki należy wymienić ją na nową.

Osprzęt tnący

Wybrać i odpowiednio konserwować osprzęt tnący, aby:

- Uzyskać maksymalną wydajność skrawania
- Przedłużyć okres eksploatacji osprzętu tnącego.

- Zachować zgodność z instrukcjami dotyczącymi kontroli, konserwacji i obsługi tłumika.
- Używać wyłącznie zatwierdzonej osłony osprzętu tnącego. Patrz dane techniczne.



OSTRZEŻENIE: Korzystaj wyłącznie z osprzętu tnącego wraz z zalecanymi przez nas osłonami! Patrz rozdział Dane techniczne. Procedura prawidłowego doboru średnicy żyłki wykaszarki i jej zakładania znajduje się w instrukcjach dotyczących osprzętu tnącego.



OSTRZEŻENIE: Niewłaściwy lub uszkodzony osprzęt tnący zwiększa ryzyko wypadku.



OSTRZEŻENIE: Przed przystąpieniem do pracy z jakimkolwiek osprzętem tnącym należy zawsze wyłączyć silnik. Wiruje on jeszcze przez jakiś czas po zwolnieniu dźwigni gazu. Przed przystąpieniem do jakichkolwiek prac należy upewnić się, że osprzęt tnący zatrzymał się całkowicie i odłączyć nasadkę świecy zapłonowej.

Osprzęt tnący

- Do koszenia nierównej trawy należy użyć ostrzy i noży tnących do trawy. (Rys. 24)
- Do koszenia trawy należy użyć głowicy żyłkowej. (Rys. 25)
- Nieprawidłowo naostrzone bądź uszkodzone ostrza zwiększają ryzyko wypadku. Żeby tnące ostrza powinny być odpowiednio naostrzone. Przestrzegać instrukcji i używać zalecanego szablonu.
- Skontrolować, czy narzędzia tnące nie są uszkodzone bądź pęknięte. Wymienić uszkodzony osprzęt tnący.
- Korzystać wyłącznie z osprzętu tnącego wraz z zalecanymi osłonami. Patrz *Akcesoria na stronie 287*.

Głowica żyłkowa



OSTRZEŻENIE: Należy zawsze upewnić się, czy żyłka jest równo i mocno nawinięta na bęben, aby zapobiec generowaniu szkodliwych dla zdrowia drgań.

(Rys. 26)

- Stosować wyłącznie zalecane głowice żyłkowe oraz żyłki.
- Używać tylko zalecanego osprzętu tnącego.
- Maszyny z silnikiem o małej mocy wymagają stosowania małych głowic żyłkowych i vice versa.

- Długość żyłek również jest ważna. Dłuższa żyłka wymaga większej mocy silnika niż krótsza żyłka o tej samej średnicy.
- Zwróć uwagę, aby przecinacz żyłki znajdujący się na osłonie głowicy, nie był uszkodzony. Służy on do przycinania żyłki na odpowiednią długość.
- Przed użyciem należy zamoczyć żyłkę w wodzie na kilka dni, aby wydłużyć jej okres eksploatacji.

Tarcza tnąca do trawy i noże do trawy

- Korzystać z urządzenia z zatwierdzoną tarczą tnącą do trawy. Nie używać tarczy tnącej do trawy bez prawidłowego montażu wszystkich wymaganych części. Upewnić się, że montaż został wykonany prawidłowo oraz że użyto prawidłowych części. Nieprawidłowy montaż może spowodować odpadnięcie tarczy i skutkować poważnymi obrażeniami operatora lub osób postronnych.
- Podczas obsługi i konserwacji tarczy należy używać rękawic ochronnych.
- Podczas korzystania z urządzenia z tarczą tnącą do trawy należy stosować środki ochrony głowy.
- Tarcze tnące do trawy i noże do trawy przeznaczone są do koszenia twardej trawy.
- Tarcza tnąca do trawy może spowodować obrażenia, jeśli obraca się po zatrzymaniu silnika lub zwolnieniu manetki gazu. Przed przystąpieniem do konserwacji należy poczekać, aż tarcza całkowicie przestanie się obracać.
- Przed przystąpieniem do pracy z osprzętem tnącym należy wyłączyć silnik. Poczekać na całkowite zatrzymanie osprzętu tnącego. Zdejmij przewód ze świecy zapłonowej.
- Należy korzystać wyłącznie z zatwierdzonego osprzętu tnącego lub prawidłowo naostrzonej tarczy.
- Zęby tnące ostrza powinny być odpowiednio naostrzone.
- Nie wolno używać uszkodzonego osprzętu tnącego.
- Na czas transportu przymocować osłonę transportową do tarczy tnącej do trawy.

Odbicie tarczy

- Odbicie tarczy to gwałtowny ruch urządzenia w bok, do przodu lub do tyłu. Odbicie tarczy następuje, gdy tarcza tnąca do trawy uderzy w przedmiot, którego nie może przeciąć. Ryzyko odbicia tarczy wzrasta w obszarach, w których nie można zobaczyć ciętego materiału.
- W przypadku wystąpienia odbicia tarczy istnieje ryzyko przesunięcia urządzenia lub operatora. Odbita tarcza może uderzyć osoby znajdujące się w pobliżu, stwarzając zagrożenie.
- Jeśli tarcza jest wygięta, popękana, uszkodzona lub zniszczona, należy ją wyrzucić.
- Należy używać ostrej tarczy tnącej. Ryzyko odbicia tarczy wzrasta, gdy tarcza nie jest ostra.

Zasady bezpieczeństwa - paliwo

- Nie uruchamiać produktu, jeśli znajduje się na nim paliwo lub olej silnikowy. Usunąć zabrudzenia paliwem/olejem i odczekać, aż produkt wyschnie. Usunąć niepożądane paliwo z produktu.
- W przypadku rozlania paliwa na ubranie należy je natychmiast zmienić.
- Nie dopuścić do kontaktu paliwa z ciałem, ponieważ może to spowodować obrażenia. Jeśli dojdzie do kontaktu paliwa z ciałem, zmyć paliwo używając wody z mydłem.
- Nie uruchamiać silnika, jeśli doszło do rozlania paliwa lub oleju na maszynę lub na ciało.
- Nie uruchamiać maszyny, jeśli silnik jest nieszczelny. Regularnie sprawdzać silnik pod kątem nieszczelności.
- Zachować ostrożność przy pracy z paliwem. Paliwo jest łatwopalne, a jego opary mogą wybuchnąć, powodując obrażenia lub śmierć.
- Nie wdychać oparów paliwa, ponieważ może to być groźne dla zdrowia lub życia. Zapewnić odpowiednią wentylację.
- Nie palić tytoniu w pobliżu paliwa lub silnika.
- Nie umieszczać gorących przedmiotów w pobliżu paliwa lub silnika.
- Nie dolewać paliwa podczas pracy silnika.
- Przed tankowaniem upewnić się, że silnik jest zimny.
- Przed tankowaniem pomału odkręcić korek zbiornika paliwa i ostrożnie zwolnić ciśnienie.
- Nie dolewać paliwa do silnika w zamkniętym pomieszczeniu. Niewystarczający przepływ powietrza może doprowadzić do obrażeń lub śmierci na skutek uduszenia lub zatrucia tlenkiem węgla.
- Dokładnie dokręcić korek zbiornika paliwa, aby nie dopuścić do pożaru.
- Przed uruchomieniem przesunąć produkt o co najmniej 3 m (10 stóp) od miejsca, w którym było dolewane paliwo.
- Nie wlewać zbyt dużo paliwa do zbiornika.
- Podczas ruchu produktu lub pojemnika na paliwo istnieje niebezpieczeństwo wycieku paliwa. Podjąć odpowiednie działania, aby nie dopuścić do wycieku.
- Nie umieszczać produktu lub pojemnika na paliwo w pobliżu otwartego płomienia, iskry lub płomienia zapłonowego. Należy upewnić się, że w miejscu przechowywania nie ma źródła otwartego płomienia.
- Do transportu i przechowywania paliwa należy używać wyłącznie zatwierdzonych zbiorników.
- Opróżnić zbiornik paliwa przed długim przechowywaniem. Przestrzegać lokalnych przepisów dotyczących utylizacji paliwa.
- Wyczyścić maszynę przed długim przechowywaniem.
- Odłączyć przewód świecy zapłonowej przed przechowywaniem produktu, aby uniemożliwić przypadkowe uruchomienie silnika.

Instrukcje bezpieczeństwa dotyczące konserwacji

- Jeśli nie jest możliwe wyregulowanie obrotów biegu jałowego w celu zatrzymania osprzętu tnącego,

skontaktować się z centrum serwisowym. Nie należy używać produktu, dopóki nie zostanie prawidłowo wyregulowany lub naprawiony.

Montaż



OSTRZEŻENIE: Przed przystąpieniem do montażu produktu zapoznać się z rozdziałem dotyczącym bezpieczeństwa.

Montaż obudowy głównej

1. Połączyć silnik (A) z rurą (B) za pomocą czterech śrub (C). (Rys. 27)

Montaż uchwyty sterowniczego i przepustnicy

1. Zamontować uchwyt sterowniczy w zacisku na wale. (Rys. 28)
2. Założyć górną część zacisku na uchwyt sterowniczy. Upewnić się, że zacisk jest zamontowany w obszarze radełkowania uchwyty sterowniczego. Zapoznać się z ilustracją.
3. Założyć szelki i zawiesić urządzenie na haku.
4. Dokonać ostatecznej regulacji, aby urządzenie zawieszono na szelkach zapewniło wygodną pozycję podczas pracy. (Rys. 29)
5. Dokręcić śruby.

Podłączanie linki gazu i przewodów wyłącznika

1. Zdjąć pokrywę filtra powietrza.
2. Zamontować linkę gazu (A) przez wspornik gaźnika (B). (Rys. 30)
3. Całkowicie wkręcić tuleję regulatora linki (C) we wspornik gaźnika.
4. Umieścić mocowanie szczeliny (D) na gaźniku. Na tym etapie otwór gniazdkowy (E) na zaczep linki (F) jest odsunięty od tulei regulatora linki (C). (Rys. 31)
5. Obrócić krzywkę przepustnicy gaźnika i przyłożyć linkę gazu (A) przez mocowanie szczeliny.
6. Upewnić się, że zaczep linki (F) wpadł do otworu gniazdkowego.
7. Kilkakrotnie poruszyć manetką gazu, aby upewnić się, że działa prawidłowo.
8. Wyregulować tuleję regulatora linki (C).
 - a) Upewnić się, że ogranicznik na krzywce przepustnicy gaźnika prawidłowo dotyka ogranicznika przepustnicy.
 - b) Upewnić się, że gdy manetka gazu jest całkowicie dociśnięta, linka pozostaje w

odległości 1–2 mm pomiędzy zaczepem linki (F) a mocowaniem szczeliny. (Rys. 32)

9. Po prawidłowym wyregulowaniu linki gazu (A) dokręcić przeciwnakrętkę (G).
10. Podłączyć przewody wyłącznika (H) do odpowiednich złączy silnika. (Rys. 33)
11. Zamontować pokrywę filtra powietrza.

Montaż osłony tarczy i tarczy tnącej do trawy



UWAGA: Używać wyłącznie zatwierdzonej osłony tarcz. Patrz *Akcesoria na stronie 287*.

1. Założyć osłonę tarczy/osprzętu tnącego (A) na wałek i dokręcić śrubą (L). (Rys. 34)
2. Zamontować tarczę zabierakową (B) na wałku zdawczym.
3. Obrócić wałek zdawczy, aby jeden z otworów tarczy zabierakowej znalazł się dokładnie naprzeciw odpowiadającego mu otworu w obudowie przekładni.
4. Umieścić kolek blokujący (C) w otworze, aby zabezpieczyć wałek.
5. Założyć na wałek zdawczy ostrze (D), kołnierz oporowy (G) oraz talerz dystansowy (F).
6. Umieścić talerz dystansowy (F) na wałku zdawczym wypukłą stroną skierowaną ku ostrzu.
7. Przykręcić nakrętkę (E). Przytrzymać wałek kluczem jak najbliżej osłony tarczy. Aby dokręcić nakrętkę, należy obrócić klucz w kierunku przeciwnym do kierunku obrotów. Nakrętkę należy dokręcać momentem 35–50 Nm (3,5–5 kpm). (Rys. 35)

Uwaga: Lewy gwint.

Montaż tarcz tnących i głowic żyłkowych



OSTRZEŻENIE: Używać wyłącznie zatwierdzonej osłony tarcz. Patrz *page*. Uszkodzona osłona może spowodować poważne obrażenia ciała.



OSTRZEŻENIE: W przypadku korzystania z urządzenia z tarczą tnącą do trawy w pierwszej kolejności należy zamontować

prawidłowy uchwyt sterowniczy, osłonę tarczy i szelki.



OSTRZEŻENIE: Nieprawidłowy montaż tarcz tnących może być przyczyną obrażeń.

1. Należy upewnić się, że uniesiona część tarczy zabierakowej/kolnierza oporowego jest prawidłowo osadzona w środkowym otworze tarcz tnących.
2. Zamontować tarcze tnące. (Rys. 36)

Montaż wspornika na osłonie osprzętu tnącego

1. Zamontować wspornik (B) na osłonie osprzętu tnącego (A). (Rys. 37)
2. Przykręcić śrubę (C).

Montowanie osłony głowicy i głowicy żyłkowej

1. Przymocować osłonę (A) do wałka za pomocą śrub (L). Należy używać prawidłowej osłony osprzętu tnącego do odpowiedniej głowicy żyłkowej. (Rys. 38)
2. Zamontować tarczę zabierakową (B) i kolnierz oporowy (G) na wałku zdawczym. (Rys. 39)
3. Obrócić wałek zdawczy, aby otwór tarczy zabierakowej znalazł się dokładnie naprzeciw otworu w obudowie przekładni.
4. Umieścić kołek blokujący (C) w otworze, aby zabezpieczyć wałek.

5. Obrócić głowicę żyłkową (H) w lewo. (Rys. 40)
6. W przypadku demontażu stosuje się odwrotną procedurę.

Montaż osłony transportowej

1. Zamontować osłonę transportową na ostrzu. (Rys. 41)

Regulacja szelek



OSTRZEŻENIE: Produkt musi być zawsze przyczepiony do szelek. Nie należy używać uszkodzonych szelek.

1. Nałożyć szelki.
2. Przymocować produkt do szelek.
3. Wyregulować szelki, aby zapewniały jak najlepszą pozycję podczas pracy.
4. Wyregulować boczne paski, aby ciężar produktu rozkładał się równo na oba ramiona. (Rys. 42)
5. Wyregulować szelki, aby osprzęt tnący znajdował się równolegle do podłoża. (Rys. 43)
6. Osprzęt tnący powinien lekko dotykać ziemi. Wyregulować klamrę szelek, aby prawidłowo wyważyć produkt. (Rys. 44)

Uwaga: W przypadku używania tarczy tnącej do trawy musi się ona znajdować około 10 cm /4 cale nad ziemią.

Obsługa



OSTRZEŻENIE: Przed przystąpieniem do używania produktu zapoznać się z rozdziałem dotyczącym bezpieczeństwa.



UWAGA: Nie używać benzyny o stężeniu etanolu większym niż 10% (E10). Niezastosowanie się do tego zalecenia może spowodować uszkodzenie produktu.

Paliwo

Używanie paliwa



UWAGA: Produkt jest wyposażony w silnik dwusuwowy. Używać mieszanki benzyny i oleju do silników dwusuwowych. Upewnić się, że mieszanka zawiera odpowiednią ilość oleju. Nieprawidłowa proporcja benzyny i oleju może spowodować uszkodzenie silnika.



UWAGA: Nie używać benzyny ołowiowej. Niezastosowanie się do tego zalecenia może spowodować uszkodzenie produktu.

Benzyna



UWAGA: Nie używać benzyny o liczbie oktanowej niższej niż 90 RON (87 AKI). Niezastosowanie się do tego zalecenia może spowodować uszkodzenie produktu.

- Zawsze należy używać nowej benzyny bezołowiowej o liczbie oktanowej nie mniejszej niż 90 RON (87 AKI) oraz o stężeniu etanolu mniejszym niż 10% (E10).
- Używać benzyny o wyższej liczbie oktanowej, jeśli maszyna często pracuje przy wysokiej prędkości obrotowej silnika.
- Do mieszanki paliwowej stosować zawsze wysokiej jakości benzynę bezołowiową/olej.

olej do silników dwusuwowych

- Używać tylko wysokiej jakości oleju do silników dwusuwowych, najlepiej marki HUSQVARNA. Używać wyłącznie oleju do silników chłodzonych powietrzem.

- Proporcje mieszanki to 50:1 (2%).
- Olej o niskiej jakości oraz wysoki stosunek ilości paliwa do oleju może skrócić żywotność katalizatorów.
- Przy wybieraniu oleju można skontaktować się z punktem sprzedaży.
- Jeśli olej Husqvarna do silników dwusuwowych nie jest dostępny, można użyć innego wysokiej jakości oleju do silników dwusuwowych chłodzonych powietrzem. W celu uzyskania pomocy w wyborze oleju należy skontaktować się z punktem sprzedaży.
- Nie używać oleju do zaburtowych silników dwusuwowych chłodzonych wodą. Olej do silników dwusuwowych jest niekiedy określane jako olej do silników zaburtowych.

Benzyna, w litrach	Olej, w litrach
	2% (50:1)
5	0,1
10	0,2
15	0,3
20	0,4

Mieszanie paliwa

Uwaga: Do mieszania paliwa zawsze należy używać czystego pojemnika na paliwo.

Uwaga: Nie przygotowywać zbyt dużo mieszanki paliwowej. Przygotować maksymalnie ilość wystarczającą na 30 dni.

1. Wlać połowę ilości benzyny.
2. Wlać pełną ilość oleju.
3. Wstrząsnąć mieszanek, aby wymieszać składniki.
4. Wlać pozostałą ilość benzyny.
5. Wstrząsnąć mieszanek, aby wymieszać składniki.
6. Napełnić zbiornik paliwa.

Dolewanie paliwa



OSTRZEŻENIE: W pobliżu pojemników z paliwem nie należy palić ani stawić gorących przedmiotów. Przed uzupełnieniem paliwa należy wyłączyć silnik i poczekać kilka minut, aż ostygnie.



OSTRZEŻENIE: Przed uzupełnieniem paliwa powoli otwierać korek zbiornika paliwa, aby uwolnić niepożądane ciśnienie.



OSTRZEŻENIE: Po uzupełnieniu paliwa ostrożnie dokręcić korek zbiornika paliwa. Przed uruchomieniem silnika oddalić się z maszyną od miejsca tankowania i źródła zasilania.

- Stosować pojemniki na paliwo z zabezpieczeniem przed przelaniem paliwa.
- Sprawdzić, czy obszar wokół korka zbiornika paliwa jest czysty. Zanieczyszczenie zbiornika może spowodować problemy z obsługą.
- Wstrząsnąć pojemnik na paliwo przed dolaniem mieszanki paliwowej do zbiornika paliwa.

Uruchamianie i wyłączenie

Sprawdzenie przed uruchomieniem

1. Sprawdzić maszynę pod kątem brakujących, uszkodzonych, poluzowanych lub zużytych części.
2. Sprawdzić nakrętki i śruby.
3. Sprawdzić głowicę żyłkową lub ostrze.
4. Sprawdzić przeciwnakrętkę. Upewnić się, że przeciwnakrętka ma zdolność mocującą odpowiadającą momentowi siły co najmniej 1,5 Nm (1,1 ft lb). Dokręcić przeciwnakrętkę momentem 35–50 Nm (26–36 ft/lb).
5. Sprawdzić filtr powietrza.
6. Sprawdzić blokadę manetki gazu oraz manetkę gazu.
7. Sprawdzić wyłącznik.
8. Sprawdzić urządzenie pod kątem wycieków paliwa.

Uruchamianie zimnego silnika



OSTRZEŻENIE: Przed uruchomieniem urządzenia należy zamontować kompletną osłonę sprzęgła i wałek. Poluzowane sprzęgło może spowodować obrażenia. Używać rękawic.



OSTRZEŻENIE: Oddalić się z urządzeniem od miejsca tankowania i źródła zasilania. Umieścić urządzenie na płaskiej powierzchni. Upewnić się, że żadne przedmioty nie stykają się z osprzętem tnącym.



OSTRZEŻENIE: Upewnić się, że w obszarze roboczym znajdują się tylko upoważnione osoby. Nieprzestrzeganie tej zasady może spowodować ryzyko odniesienia obrażeń. Bezpieczna odległość wynosi 15 m.

1. Przesunąć wyłącznik do położenia włączenia.
2. Ścisnąć pompkę paliwa dziesięć razy. (Rys. 45)

- Przesunąć dźwignię ssania do pozycji włączenia. (Rys. 46)
- Przytrzymać produkt blisko ziemi. Powoli pociągnąć żyłkę prawą ręką do momentu wycucia oporu. Pociągnąć linkę szybkim i mocnym ruchem. Kontynuować do momentu usłyszenia pracy silnika. (Rys. 47)

Uwaga: Nie owijać linki rozrusznika wokół dłoni.



UWAGA: Nie wyciągać całej linki rozrusznika. Przytrzymać uchwyty linki rozrusznika, gdy jest całkowicie wyciągnięty. Nieprzestrzeganie tych instrukcji może spowodować uszkodzenie silnika.

- Ustawić dźwignię ssania w pozycji roboczej, następnie pociągnąć linkę rozrusznika aż do momentu uruchomienia silnika.
- Pociągnąć lekko manetkę gazu, aby silnik pracował na niskich obrotach przez 60 sekund.



OSTRZEŻENIE: Nie dotykać pokrywy. Może to spowodować oparzenia ciała lub porażenie prądem elektrycznym, jeśli nasadka świecy zapłonowej jest uszkodzona. Nigdy nie należy używać produktu z uszkodzoną nasadką świecy zapłonowej.

Uruchamianie rozrzanego silnika

- Przesunąć wyłącznik do położenia włączenia.
- Ścisnąć pompkę paliwa dziesięć razy. (Rys. 45)
- Ustawić dźwignię ssania w pozycji roboczej, następnie pociągnąć linkę rozrusznika aż do momentu uruchomienia silnika.

Zatrzymanie

- Nacisnąć wyłącznik, aby wyłączyć silnik. (Rys. 19)

Obsługa podkaszarki do trawy



UWAGA: Po każdym zadaniu należy zmniejszyć prędkość obrotową silnika do obrotów biegu jałowego. Długi czas na pełnym gazie bez obciążenia silnika może spowodować uszkodzenie silnika.

Uwaga: Czyścić pokrywę głowicy żyłkowej podczas montażu nowej żyłki do wykaszania w celu ograniczenia drgań. Sprawdzić inne części głowicy żyłkowej i wyczyścić je w razie potrzeby.

Ogólne zalecenia robocze



OSTRZEŻENIE: Zachować szczególną ostrożność podczas cięcia naprężonych drzew. Przed lub po wykonaniu cięcia mogą one odbić do pierwotnego położenia i uderzyć w operatora lub produkt, powodując obrażenia ciała lub uszkodzenie produktu.

- Wykosić otwartą przestrzeń na jednym końcu obszaru roboczego i rozpocząć pracę z tego końca.
- Poruszać się równomiernym torem przez obszar roboczy. (Rys. 48)
- Przesuwać produkt całkowicie w lewo i prawo, aby wykosić pas o szerokości 4–5 m (13-16 stóp) przy każdym ruchu.
- Wykosić pas o długości 75 m przed zawróceniem i powrotem. Przenosić zbiornik paliwa wraz z kontynuowaniem prac.
- Poruszać się w kierunku, w którym nie trzeba będzie omijać rowów i przeszkód częściej, niż jest to konieczne.
- Poruszać się w takim kierunku, aby wiatr obalał ścinane rośliny na wykoszony obszar. (Rys. 49)
- Poruszać się wzdłuż zbocza, a nie w górę i w dół.

Oczyszczanie trawy tarczą tnącą do trawy

- Podczas obsługi produktu stopy powinny być rozsunięte. Upewnić się, że stopy są stabilnie oparte na ziemi.
- Talerz dystansowy powinien lekko przylegać do ziemi. Pozwoli to uniknąć dotknięcia ziemi przez tarczę tnącą.
- Aby zapewnić czysty ślad, należy poruszać się ruchem wahadłowym od prawej do lewej. Cięcie powinno odbywać się lewą stroną tarczy (tą częścią, która odpowiada odcinkowi między godziną 8 i 12 na tarczy zegara). (Rys. 50)
- Podczas usuwania trawy należy nachylić tarczę w lewo.

Uwaga: Trawa łatwo gromadzi się w linii.

- Podczas ruchu powrotnego należy poruszać się ruchem wahadłowym od lewej do prawej.
- Pracę należy wykonywać rytmicznie.
- Należy poruszać się do przodu, mając stopy pewnie oparte na ziemi.
- Zatrzymać silnik.
- Zdjąć produkt z zatrasku szelek.
- Położyć produkt na podłożu.
- Zebrać ścięty materiał.

Czyszczenie

(Rys. 51)

Aby osiągnąć najlepsze rezultaty:

- Trzymać głowicę żyłkową tuż nad ziemią.

- Przechylić głowicę żyłkową lekko pod kątem.
- Końcówka żyłki powinna uderzać w ziemię wokół obiektów.

Podkaszanie trawy

1. Trzymać głowicę żyłkową tuż nad ziemią, przechylając ją lekko pod kątem. Nie dociskać żyłki do trawy. (Rys. 52)
2. Zmniejszyć długość żyłki o 10–12 cm / 4–4,75 cala.
3. Zmniejszyć prędkość obrotową silnika, aby zmniejszyć ryzyko uszkodzenia roślin.
4. Wykorzystać przepustnicę w 80% podczas koszenia trawy w pobliżu przedmiotów. (Rys. 53)

Koszenie trawy

1. Upewnić się, że żyłka podczas cięcia jest ustawiona równolegle do podłoża. (Rys. 54)
2. Nie dociskać głowicy żyłkowej do ziemi. Istnieje ryzyko uszkodzenia ziemi i produktu.
3. Nie dopuszczać do ciągłego dotykania ziemi przez głowicę żyłkową, ponieważ może to spowodować uszkodzenie głowicy.
4. Pracować przy całkowicie otwartej przepustnicy podczas przemieszczania produktu na boki podczas

cięcia trawy. Upewnij się, że głowica żyłkowa jest ustawiona równolegle do podłoża. (Rys. 55)

Zamiatanie trawy

Strumień powietrza wytwarzany przez obracającą się głowicę żyłkową można wykorzystać do usuwania skoszonej trawy z danego obszaru.

1. Trzymać głowicę żyłkową oraz żyłkę równolegle nad podłożem.
2. Włączyć pełen gaz.
3. Przesuwać głowicę żyłkową z boku na bok, aby zamieść trawę.



OSTRZEŻENIE: Wyczyścić pokrywę głowicy żyłkowej po każdym założeniu nowej żyłki, aby zapewnić prawidłowe wyważenie i zapobiec drganiu uchwytów. Sprawdź pozostałe elementy głowicy żyłkowej i wyczyścić w razie potrzeby.

Wymiana żyłki

Patrz ostatnia strona instrukcji obsługi.

Przegląd



OSTRZEŻENIE: Przed czyszczeniem, naprawą lub konserwacją produktu zapoznać się z rozdziałem dotyczącym bezpieczeństwa.

są inne, jeśli maszyna nie jest używana każdego dnia. Przeprowadzać wyłącznie te prace konserwacyjne, które są opisane w tej instrukcji. W sprawie prac konserwacyjnych, których nie opisano w niniejszej instrukcji, skontaktować się z autoryzowanym centrum serwisowym.

Plan konserwacji

Należy przestrzegać planu konserwacji. Interwały są obliczane dla codziennego używania maszyny. Interwały

Plan konserwacji	Codziennie	Co tydzień	Co miesiąc
Oczyścić powierzchnie zewnętrzne.	✓		
Wyczyścić filtr powietrza. W razie potrzeby należy dokonać wymiany.	✓		
Sprawdzić szelki.	✓		
Sprawdzić działanie manetki gazu oraz blokady manetki gazu.	✓		
Sprawdzić uchwyt i uchwyt sterowniczy.	✓		
Sprawdzić stan wyłącznika.	✓		
Sprawdzić osłony.	✓		
Sprawdzić, czy ostrze jest ostre i nieuszkodzone. Prawidłowo zamontować ostrze w położeniu środkowym.	✓		
Sprawdzić głowicę żyłkową.	✓		
Sprawdzić osprzęt tnący i upewnić się, że nie obraca się na biegu jałowym.	✓		
Sprawdzić przeciwnakrętkę osprzętu tnącego.	✓		

Plan konserwacji	Codziennie	Co tydzień	Co miesiąc
Sprawdzić, czy nie ma wycieków paliwa z silnika, zbiornika paliwa lub przewodów paliwowych.	✓		
Sprawdzić osłonę transportową ostrza.	✓		
Sprawdzić nakrętki i śruby.	✓		
Sprawdzić uchwyt linki rozrusznika i linkę rozrusznika.		✓	
Sprawdzić elementy amortyzujące.		✓	
Oczyszczyć zewnętrzną część i przyległe części gaźnika.		✓	
Oczyszczyć zewnętrzną część świecy zapłonowej. Wkręcić ją i sprawdzić odstęp między elektrodami. Wyregulować odstęp, aby wynosił 0,6–0,7 mm, ewentualnie wymienić świecę zapłonową na nową. Zamontować eliminator zakłóceń radiowych na świecy zapłonowej.		✓	
Oczyszczyć układ chłodzenia.		✓	
Sprawdzić smar przekładni zębatej stożkowej. W razie potrzeby napełnić.		✓	
Wyczyścić tłumik.			✓
Sprawdzić sprzęgło, sprężyny sprzęgła i bęben sprzęgła. W razie potrzeby przekazać urządzenie do autoryzowanego centrum serwisowego w celu wymiany tych części.			✓
Sprawdzić wszystkie przewody i połączenia.			✓
Wymienić świecę zapłonową.			✓

Regulacja gaźnika

Ustawienie gaźnika jest wstępnie wyregulowane przez producenta podczas kontroli technicznej. Regulacja powinna być wykonywana przez wykwalifikowaną osobę.

Sprawdzanie tłumika



OSTRZEŻENIE: Nie używać produktu wyposażonego w niesprawny tłumik. Niesprawny tłumik musi zostać wymieniony.



OSTRZEŻENIE: Ryzyko poparzenia lub pożaru. Tłumiki z katalizatorami mocno się nagrzewają podczas pracy.



OSTRZEŻENIE: Ryzyko pożaru. Zadaniem tłumika jest ograniczenie poziomu hałasu i kierowanie gazów spalinowych poza strefę pracy operatora. Gazy spalinowe mają wysoką temperaturę i mogą zawierać iskry.



UWAGA: Uszkodzoną siatkę przeciwiskrową należy wymienić na nową. Nigdy nie należy używać urządzenia, jeśli na tłumiku nie ma siatki przeciwiskrowej lub jest ona uszkodzona.



UWAGA: Jeśli siatka przeciwiskrowa jest zablokowana, urządzenie będzie zbyt silnie się nagrzewać. Spowoduje to uszkodzenie cylindra i tłoka.

1. Należy sprawdzić, czy tłumik nie jest uszkodzony.
2. Sprawdzić, czy tłumik jest prawidłowo przymocowany do produktu.

Regulacja obrotów biegu jałowego

- Zadbaj o czystość filtra powietrza. Przy prawidłowych obrotach biegu jałowego osprzęt tnący nie może się obracać.
- Wyregulować obroty biegu jałowego za pomocą śruby regulacji oznaczonej symbolem „T”.
- Obroty jałowe ustawione są prawidłowo, jeżeli silnik pracuje płynnie w każdym położeniu. Wartość obrotów biegu jałowego powinna być niższa od prędkości obrotowej osprzętu tnącego w momencie rozpoczęcia pracy.



OSTRZEŻENIE: Jeśli nie można ustawić obrotów biegu jałowego, przy których osprzęt tnący nie obraca się, należy zwrócić się do dystrybutora lub centrum serwisowego. Nie należy używać produktu, dopóki nie zostanie prawidłowo wyregulowany lub naprawiony.

1. Przekręcić śrubę regulacji obrotów biegu jałowego w prawo do momentu, gdy osprzęt tnący zacznie się obracać.
2. Przekręcić śrubę regulacji obrotów biegu jałowego w lewo do momentu, gdy osprzęt tnący zatrzyma się. (Rys. 56)

Układ chłodzenia

Urządzenie jest wyposażone w układ chłodzenia, który służy do utrzymywania niskiej temperatury podczas pracy.

W skład układu chłodzenia wchodzi:

(Rys. 57)

- Żeberka koła zamachowego (A)
- Żeberka chłodzące cylindra (B)
- Osłona cylindra (C) (doprowadza zimne powietrze do cylindra)
- Płytki tłumika (D)
- Płytki (E)

Czyszczenie układu chłodzenia



OSTRZEŻENIE: Zanieczyszczony lub zablokowany układ chłodzenia powoduje przegrzanie. Powoduje to uszkodzenia cylindra i tłoka.

1. Elementy układu chłodzenia należy czyścić szczotką co najmniej raz w tygodniu.

Filtr powietrza

- Czyścić filtr co 25 godzin pracy. W razie potrzeby czyścić części.
- Ustawić dźwignię ssania w położeniu włączenia. (Rys. 58)

Czyszczenie filtra powietrza



UWAGA: Należy zawsze wymienić filtr powietrza, który jest uszkodzony, zabrudzony lub nasączony paliwem.

Nie da się całkowicie wyczyścić filtra powietrza używanego przez długi czas. Dlatego należy regularnie wymieniać filtry powietrza na nowe.

1. Przesunąć dźwignię ssania w górę, aby zamknąć zawór ssania.
2. Zdjąć pokrywę filtra powietrza. (Rys. 59)
3. Zdjąć filtr filcowy i filtr powietrza.
4. Aby oczyścić filtr filcowy, należy lekko uderzyć w niego dłonią lub użyć powietrza.
5. Sprawdzić powierzchnię gumowej uszczelki. Jeżeli uszczelnienie jest uszkodzone, należy wymienić filtr.
6. Oczyścić filtr powietrza ciepłą wodą z mydłem.



UWAGA: Filtr filcowy należy przechowywać w suchym miejscu. Woda powoduje uszkodzenie filtra filcowego.

7. Polać filtr olejem Husqvarna do silników dwusuwowych. Przed ponownym założeniem filtra powietrza należy usunąć nadmiar oleju.



UWAGA: Nie używać benzyny ani oleju przeznaczonego do silników czterosuwowych.

8. Wymienić filtr powietrza, jeśli jest zbyt brudny, aby całkowicie go wyczyścić. Zawsze wymieniać uszkodzony filtr powietrza.
9. Należy również oczyścić wewnętrzną powierzchnię pokrywy filtra. Użyć sprężonego powietrza lub szczotki.
10. Przed zamontowaniem filtra zaczekać, aż wyschnie.

Filtr paliwa

Gdy silnik gaśnie z powodu braku paliwa, sprawdzić, czy korek zbiornika paliwa i filtr paliwa (A) nie są zablokowane. (Rys. 60)

Smarowanie przekładni zębatej stożkowej

Upewnić się, że przekładnia zębata stożkowa jest napełniona w 3/4 smarem.

(Rys. 61)

Sprawdzanie świecy zapłonowej



UWAGA: Stosuj wyłącznie świece zapłonowe zalecane przez producenta. Niewłaściwy typ świecy zapłonowej może spowodować uszkodzenie produktu.

- Sprawdzić świecę zapłonową, jeśli silnik ma za małą moc, trudno go uruchomić lub nie działa prawidłowo na biegu jałowym.
- Aby zmniejszyć ryzyko przedostawania się niepożądanych materiałów na elektrody świecy zapłonowej, należy przestrzegać poniższych instrukcji:
 - a) Dopilnować, by obroty biegu jałowego zostały prawidłowo wyregulowane.
 - b) Dopilnować, aby używana była odpowiednia mieszanka paliwowa.
 - c) Zadać o czystość filtra powietrza.
- Jeśli świeca zapłonowa jest zabrudzona, należy ją wyczyścić i upewnić się, że odstęp między elektrodami jest prawidłowy, patrz *Dane techniczne na stronie 286*. (Rys. 62)
- W razie potrzeby wymienić świecę zapłonową.

Ostrzenie noży do traw i tarczy tnącej do trawy

1. Noże do trawy i tarcze tnące do trawy należy ostrzyć przy użyciu drobnego, płaskiego pilnika.

2. Ostrzyć wszystkie krawędzie nożyc do trawy i tarcz tnących równomiernie, aby zachować równowagę. (Rys. 63)

Rozwiązywanie problemów

Awaria uruchomienia		
Kontrola	Możliwa przyczyna	Rozwiązanie długoterminowe
Przycisk stop	Pozycja zatrzymania	Przesuń wyłącznik do położenia włączenia.
Zapadki rozrusznika	Zapadki mocujące	Ustawić lub wymienić zapadki.
		Wyczyścić powierzchnię wokół zapadek.
		Skontaktować się z autoryzowanym punktem serwisowym.
Zbiornik paliwa	Niewłaściwy rodzaj paliwa.	Opróżnić zbiornik i wlać właściwe paliwo.
Gaźnik	Regulacja obrotów biegu jałowego.	Ustaw obroty biegu jałowego śrubą regulacyjną T.
Iskra (brak iskry)	Świeca zapłonowa zanieczyszczona lub mokra.	Sprawdzić, czy świeca zapłonowa jest sucha i czysta.
	Nieprawidłowy odstęp świecy zapłonowej.	Wyczyścić świecę zapłonową. Sprawdzić, czy między elektrodami jest prawidłowa przerwa. Upewnić się, czy świeca zapłonowa jest wyposażona w tzw. eliminator zakłóceń radiowych. Informacje na temat odpowiedniego odstępu między elektrodami znajdują się w danych technicznych.
Świeca zapłonowa	Poluzowana świeca zapłonowa.	Dokręcić świecę zapłonową.

Silnik załącza się, ale przerywa pracę		
Kontrola	Możliwa przyczyna	Rozwiązanie długoterminowe
Zbiornik paliwa	Niewłaściwy rodzaj paliwa.	Opróżnić zbiornik i wlać właściwe paliwo.
Gaźnik	Silnik nie pracuje prawidłowo na biegu jałowym.	Zwrócić się do punktu serwisowego.

Silnik załącza się, ale przerywa pracę		
Kontrola	Możliwa przyczyna	Rozwiązanie długoterminowe
Filtr powietrza	Zapchany filtr powietrza.	Wyczyścić filtr powietrza.

Transport i przechowywanie

- Aby zapobiec uszkodzeniom i wypadkom podczas transportu, osprzęt należy zabezpieczyć.
 - Produkt przechowywać w suchym obszarze zabezpieczonym przed mrozem.
 - Wyczyścić urządzenie.
- Wymień lub napraw uszkodzone elementy.
 - Użyć pokrywy ochronnej produktu, która nie gromadzi wilgoci.
 - Podczas transportu produkt powinien być mocno zamocowany.

Dane techniczne

333R Mark II	
Silnik	
Pojemność skokowa, cm ³	32,6
Obroty na biegu jałowym, obr./min	3000±300
Zalecane obroty maksymalne, obr./min	9100
Obroty wałka zdawczego, obr./min.	6700
Maks. moc silnika zgodnie z ISO 8893, kW/KM przy obr./min	1,0/1,3 przy 7000
Układ zasilania/smarowania	
Świeca zapłonowa	NGK BPMR7A/HQT-1
Odstęp między elektrodami świecy, w mm	0,6-0,7
Układ zasilania/smarowania	
Pojemność zbiornika paliwa, l/cm ³	1,1/1100
Waga	
Ciężar, kg	7,2
Poziom hałasu⁴⁹	
Zmierzony poziom mocy akustycznej, w dB(A)	106,9
Poziom głośności, gwarantowana moc akustyczna L _{WA} dB(A)	108

⁴⁹ Emisję hałasu do otoczenia zmierzono jako moc akustyczną (L_{WA}), zgodnie z dyrektywą WE 2000/14/WE. Odnotowany poziom ciśnienia akustycznego dla maszyny został zmierzony z oryginalnym osprzętem tnącym, takim który daje najwyższy poziom hałasu. Różnica pomiędzy gwarantowanym a zmierzonym poziomem ciśnienia akustycznego wynika z tego, że poziom gwarantowany zawiera także rozproszenie w wynikach pomiaru oraz różnice pomiędzy różnymi typami maszyn tego samego modelu zgodnie z Dyrektywą 2000/14/WE.

	333R Mark II
Poziomy głośności⁵⁰	
Poziom ciśnienia akustycznego równoważny temu, na który narażony jest użytkownik urządzenia, dB(A):	
Na wyposażeniu głowica żyłkowa	96,9
Poziomy drgań⁵¹	
Równoważne wartości drgań, $a_{hv,eq}$	
Na wyposażeniu głowica żyłkowa, uchwyt lewy/prawy, m/s^2	6,1/6,2

Akcesoria

333R Mark II		
Zatwierdzone akcesoria	Typ	Ośłona osprzętu tnącego
Tarcza tnąca do trawy/nóż do trawy	Multi 330-2 (Ø 330 2-zęb.)	593 70 66-01
	Multi 255-3 (Ø 255 3-zęb.)	593 70 66-01
	Grass 275-4 (Ø 275 4-zęb.)	593 70 66-01
	Grass 255-4 1" (Ø 255 4-zębowa)	593 70 66-01
Głowica żyłkowa	593707601	593 70 66-01
Talerz dystansowy	Bez regulacji	-

⁵⁰ Odnótowane dane dotyczące równoważnego ciśnienia akustycznego urządzenia wykazują typowe rozproszenie statystyczne (odchylenie standardowe) w wysokości 2,5 dB(A).

⁵¹ Odnótowane dane dotyczące równoważnego poziomu drgań wykazują typowe rozproszenie statystyczne (odchylenie standardowe) w wysokości 1,5 m/s^2 .

Deklaracja zgodności WE

Deklaracja zgodności WE

Dane wystawcy: Firma **Husqvarna AB**, SE-561 82
Husqvarna, Szwecja, tel.: +46-36-146500.

Husqvarna AB bierze odpowiedzialność za przedmiot tej deklaracji: Podkaszarka i/lub wykaszarka spalinowa, platforma GZ32B reprezentująca model **Husqvarna 333R Mark II**, od numerów seryjnych z roku 2019 i nowszych. Numer platformy, numer modelu oraz rok wraz z numerami seryjnymi platformy są wyraźnie podane na tabliczce znamionowej.

Opisany powyżej przedmiot tej deklaracji jest zgodny z przepisami zawartymi w Dyrektywach Rady:

- dyrektywie maszynowej **2006/42/WE** z 17 maja 2006 r.
- dyrektywie **2014/30/UE** „dotyczącej zgodności elektromagnetycznej” z 26 lutego 2014 r.
- dyrektywie **2000/14/WE** „dotyczącej emisji hałasu do otoczenia” z 8 maja 2000 r.
- dyrektywie **2011/65/UE** „dotyczącej ograniczenia użycia określonych substancji niebezpiecznych” z 8 czerwca 2011 r.

Zgodnie z aneksem V deklarowane wartości dźwiękowe opisane są w rozdziale instrukcji obsługi dotyczącym danych technicznych.

Zastosowanie mają następujące normy:

EN ISO 11806-1:2011, EN ISO 14982:2009, EN ISO 12100:2010, EN IEC 63000:2018

Jednostka certyfikująca TÜV Rheinland LGA Products GmbH, Tillystrasse 2, D-90431 Norymberga, Niemcy, 0197, przeprowadziła dobrowolną kontrolę w imieniu firmy Husqvarna AB oraz wydała Certyfikat AM 50447165 poświadczający zgodność z Dyrektywą 2006/42/WE Parlamentu Europejskiego i Rady w sprawie maszyn. Ten certyfikat dotyczy wszystkich miejsc produkcji oraz krajów pochodzenia, informacje o których umieszczono na produktach. Dostarczona podkaszarka do trawy i/lub wykaszarka jest zgodna ze specyfikacją prototypu poddanego kontroli.

Husqvarna AB, Husqvarna, Szwecja, 2019-09-16



Pär Martinsson, dyrektor ds. rozwoju (autoryzowany przedstawiciel Husqvarna AB oraz osoba odpowiedzialna za dokumentację techniczną.)

Obsah

Úvod.....	289	Odstraňování problémů.....	301
Bezpečnost.....	290	Přeprava a skladování.....	302
Montáž.....	294	Technické údaje.....	302
Provoz.....	296	Příslušenství.....	303
Údržba.....	298	ES Prohlášení o shodě.....	304

Úvod

Popis výrobku

Tento výrobek je vyžinač/křovinořez se spalovacím motorem.

Nepřetržitě pracujeme na tom, abychom zvýšili vaši bezpečnost a efektivitu při používání. Další informace získáte u svého servisního prodejce.

Doporučené použití

Aby bylo možné posekat různé typy porostu, výrobek je možné používat s nožem na trávu nebo strunovou

Popis výrobku

(Obr. 1)

1. Uzávěr mazacího otvoru, úhlová převodovka
2. Úhlová převodovka
3. Kryt řezacího nástavce
4. Hřídel
5. Řídicí rukojeť
6. Tlačítko pro spouštění
7. Vypínač
8. Páčka plynu
9. Pojistka páčky plynu
10. Úchytka řídicího
11. Úchytka popruhu
12. Kryt spojky
13. Koncovka kabelu zapalovací svíčky a zapalovací svíčka
14. Pomocná palivová pumpička
15. Palivová nádrž
16. Kryt tlumiče výfuku
17. Kryt válce
18. Kryt vzduchového filtru
19. Ovládání sytiče
20. Rukojeť startéru
21. Pojistný čep
22. Šestihřanný imbusový klíč
23. Klíč
24. Nástrčný klíč
25. Strunová hlava

hlavou. Nepoužívejte výrobek k jiným činnostem, než je vyžínání trávy a travního porostu. K sečení trávy použijte nůž na trávu nebo strunovou hlavu.

Povšimněte si: Použití může být upraveno národními nebo místními předpisy. Dodržujte příslušné předpisy.

26. Návod k používání
27. Hnací kotouč
28. Popruh
29. Pojistná matice
30. Opěrná miska
31. Pomocná příruba

Symbole na výrobku

(Obr. 2) **VAROVÁNÍ!** Tento výrobek je nebezpečný.

Pokud není výrobek používán obezřetně a řádně, může dojít k zranění nebo usmrcení obsluhy či osob v okolí. Aby se zabránilo zranění obsluhy a osob v okolí, přečtěte si a dodržujte všechny bezpečnostní pokyny uvedené v návodu k používání.

(Obr. 3) Před použitím si pozorně prostudujte tento návod k používání a nepoužívejte výrobek, pokud návodu zcela nerozumíte.

(Obr. 4) Tento výrobek vyhovuje příslušným směrnicím ES.

(Obr. 5) Používejte ochrannou přilbu v místech, kde hrozí pád předmětů. Vždy používejte schválenou ochranu sluchu. Vždy používejte schválenou ochranu očí.

(Obr. 6) Používejte schválené ochranné rukavice.

- (Obr. 7) Použijte odolnou obuv s protiskluzovou podrážkou.
- (Obr. 8) Výrobek může způsobit vymrštění předmětu a následné zranění.
- (Obr. 9) Maximální otáčky výstupního hřídele
- (Obr. 10) Během používání výrobku udržuje minimální vzdálenost 15 m od osob a zvířat.
- (Obr. 11) Pokud řezací zařízení přijde do kontaktu s předmětem, který nemůže okamžitě přerušit, hrozí riziko zpětného vrhu kotouče. Výrobek může amputovat části těla. Během používání výrobku udržuje minimální vzdálenost 15 m od osob a zvířat.
- (Obr. 12) Pomocná palivová pumpička.
- (Obr. 13) Směr uzavření sytiče.
- (Obr. 14) Směr otevření sytiče.
- (Obr. 15) Emise hluku do životního prostředí podle směrnice EU 2000/14/ES a podle nařízení o regulaci hluku v australském Novém Jižním Walesu „Protection of the Environment Operations (Noise Control) Regulation 2017“. Údaje o emisích hluku naleznete na štítku stroje a v kapitole *Technické údaje*.

yyyywwxx Typový štítek s výrobním číslem. **yyyy** znamená rok výroby, **ww** znamená týden výroby.

Povšimněte si: Další symboly/štítky na produktu se týkají certifikačních požadavků pro další komerční oblasti.

Emise Euro V



VÝSTRAHA: Manipulace s motorem vede k zneplatnění typového schválení EU tohoto výrobku.

Odpovědnost za výrobek

Jak uvádí zákon o odpovědnosti za výrobek, neneseme odpovědnost za žádnou škodu způsobenou našim výrobkem, pokud:

- byl výrobek nesprávně opraven.
- byl výrobek opraven pomocí součástí od jiného výrobce nebo součástí, které nejsou výrobcem schváleny.
- má výrobek příslušenství od jiného výrobce nebo příslušenství, které není výrobcem schváleno.
- výrobek nebyl opraven ve schváleném servisním středisku nebo schváleným odborníkem.

Bezpečnost

Definice týkající se bezpečnosti

Níže uvedené definice uvádí úroveň vážnosti jednotlivých signálních slov.



VÝSTRAHA: Zranění osob.



VAROVÁNÍ: Poškození výrobku.

Povšimněte si: Díky těmto informacím je používání výrobku snazší.

Obecné bezpečnostní pokyny



VÝSTRAHA: Před použitím výrobku si přečtěte následující varování.

- Používejte výrobek správně. Nesprávné používání může mít za následek zranění nebo smrt. Výrobek používejte pouze k činnostem uvedeným v tomto návodu. K jiným činnostem výrobek nepoužívejte.

- Řiďte se pokyny v návodu. Řiďte se bezpečnostními symboly a pokyny. Pokud se obsluha nebude řídit pokyny a symboly, může dojít ke zranění, poškození nebo smrti.
- Tento návod nevyhazujte. Použijte pokyny k sestavení, k používání a udržování výrobku v dobrém stavu. Použijte pokyny k správné montáži nástavců a příslušenství. Používejte pouze schválené nástavce a příslušenství.
- Nepoužívejte poškozený výrobek. Dodržujte plán údržby. Provádějte pouze údržbu, ke které najdete pokyny v tomto návodu. Veškerou údržbu musí provádět schválené servisní středisko.
- Tento návod nemůže obsahovat všechny situace, ke kterým při používání výrobku dochází. Buďte opatrní a používejte zdravý rozum. Výrobek nepoužívejte a neprovádějte údržbu, když si nejste jistí danou situací. Poradte se s odborníkem, prodejcem, servisním pracovníkem nebo schváleným servisním střediskem.
- Před montáží, uskladněním nebo údržbou výrobku odpojte kabel zapalovací svíčky.
- Pokud se změní původní specifikace výrobku, nepoužívejte ho. Bez schválení výrobcem nemějte žádné součásti výrobku. Používejte výhradně díly schválené výrobcem. Nesprávná údržba může mít za následek zranění nebo smrt.

- Nevdechujte výpary motoru. Dlouhodobé vdechování výfukových plynů z motoru představuje zdravotní riziko.
- Nestartujte výrobek uvnitř budovy ani v blízkosti hořlavých materiálů. Výfukové plyny jsou horké a mohou obsahovat jiskry, které by mohly zažehnout požár. Nedostatečné proudění vzduchu může způsobit zranění nebo smrt udušením nebo otravou kyslíčnickem uhelnatým.
- Při používání výrobku vytváří motor elektromagnetické pole. Elektromagnetické pole může poškodit implantované lékařské přístroje. Před použitím výrobku se poraďte s lékařem a výrobcem implantovaných lékařských přístrojů.
- Zamezte používání výrobku dětmi. Zamezte používání výrobku osobami, které naznaží pokyny.
- Vždy sledujte osoby s fyzickým nebo mentálním postižením při práci s výrobkem. Vždy musí být přítomna zodpovědná dospělá osoba.
- Výrobek zamykejte na místě, kam nemají přístup děti a nežádoucí osoby.
- Produkt může způsobit vymrštění předmětů a následné poranění. Dodržujte bezpečnostní předpisy pro snížení rizika zranění a smrti.
- Neodcházejte od výrobku, když je spuštěný motor.
- Za případnou nehodu nese zodpovědnost obsluha výrobku.
- Před použitím se přesvědčte, že nejsou poškozeny součásti.
- Před použitím výrobku zajistěte, abyste byli ve vzdálenosti minimálně 15 m (50 stop) od ostatních osob a zvířat. Zajistěte, aby osoby ve vaší blízkosti věděly, že budete výrobek používat.
- Podrobnosti naleznete v mezinárodních a místních zákonech. Za určitých podmínek mohou použití výrobku zakazovat nebo omezovat.
- Nepoužívejte výrobek, jste-li unaveni nebo pod vlivem alkoholu, drog nebo léků. Tyto faktory mohou ovlivnit váš zrak, pozornost, koordinaci nebo úsudek.
- Pokud by vám v případě nehody neměl kdo pomoci, výrobek nepoužívejte. Než začnete výrobek používat, přesvědčte se, že o tom ostatní vědí.
- Než se s výrobkem otočíte, seve se v bezpečnostní oblasti nevyskytují žádné osoby ani zvířata.
- Než výrobek spustíte, odstraňte z pracovní oblasti případné nechtěné materiály. Pokud řezací nástavec zasáhne nějaký předmět, může dojít k vymrštění předmětu a zranění nebo škodě. Nechtěný materiál se může namotat na řezací nástavec a způsobit škodu.
- Výrobek nepoužívejte za špatného počasí (mlha, déšť, silný vítr, nebezpečí blesku nebo jiné počasí). Špatné počasí může způsobit nebezpečné podmínky (například kluzký povrch).
- Přesvědčte se, že se můžete volně pohybovat a pracovat ve stabilní poloze. (Obr. 16)
- Ujistěte se, že při používání výrobku nemůžete spadnout. Při používání výrobku se nenaklánějte.
- Výrobek vždy držte oběma rukama. Výrobek držte po své pravé straně. (Obr. 17)
- Při práci s výrobkem udržujte řezací nástavec pod úrovní pasu.
- Pokud je po spuštění motoru ovládná sytiče v poloze sycení, spustí se řezací nástavec.
- Po zastavení motoru se nedotýkejte kuželového ozubeného kola. Kuželové ozubené kolo je po zastavení motoru horké. Horké oblasti mohou způsobit zranění.
- Než výrobek začnete přesouvat, zastavte motor.
- Neodkládejte výrobek, když je spuštěný motor.
- Než začnete z výrobku odstraňovat nechtěný materiál, zastavte motor a počkejte, než se řezací nástavec zastaví. Než vy nebo asistent odstraní nechtěný materiál, nechte řezací nástavec zastavit.

Bezpečnostní pokyny pro provoz

- Před použitím zkontrolujte, že je výrobek zcela smontovaný.
- Před spuštěním poodejděte 3 m (10 stop) od místa, kde jste doplňovali palivo. Položte výrobek na rovný podklad. Zkontrolujte, zda řezací nástavec nemůže přijít do kontaktu se zemí nebo cizími objekty.
- Produkt může způsobit vymrštění předmětů a následné poranění očí. Při práci s výrobkem vždy používejte ochranu očí.
- Dejte pozor, během práce se k vám může přiblížit dítě, aniž byste o tom věděli.
- Pokud se v pracovní oblasti vyskytují osoby, nepracujte. Když do pracovní oblasti vstoupí jiná osoba, výrobek vypněte.
- Přesvědčte se, že máte výrobek stále pod kontrolou.

Osobní ochranné prostředky



VÝSTRAHA: Před použitím výrobku si přečtěte následující varování.

- Při práci s výrobkem vždy používejte správné osobní ochranné prostředky. Osobní ochranné prostředky neodstraňují nebezpečí zranění. Osobní ochranné prostředky snižují úroveň zranění v případě nehody.
- Při práci s výrobkem vždy používejte schválenou ochranu očí.
- Nepracujte s výrobkem bosí nebo v otevřených botách. Vždy používejte odolnou obuv s protiskluzovou podrážkou.
- Používejte silné, dlouhé kalhoty.
- V případě nutnosti používejte schválené ochranné rukavice.
- Pokud hrozí nebezpečí pádu nějakého předmětu, použijte helmu.

- Při práci s výrobkem vždy používejte schválenou ochranu sluchu. Dlouhodobé působení hluku může způsobit ztrátu sluchu vyvolanou hlukem.
- Přesvědčte se, že máte v dosahu k dispozici lékárníčku.

Ochranná zařízení na produktu

- Zajistěte pravidelnou údržbu výrobku.
 - Prodlouží se tím jeho životnost.
 - Sníží se nebezpečí nehody.

U schváleného prodejce nebo ve schváleném servisním středisku nechte výrobek pravidelně kontrolovat, seřídit nebo případně opravit.

- Nepoužívejte výrobek s poškozenými ochrannými prostředky. V případě poškození výrobku se obraťte na schválené servisní středisko.

Pojistka spínače plynu

Pojistka spínače plynu (A) brání nechtěnému stisknutí spínače plynu (B). Stisknutím pojistky spínače plynu (A) uvolníte spínač plynu (B). Když uvolníte rukojeť, pojistka spínače plynu (A) a spínač plynu (B) se vrátí do výchozí polohy. (Obr. 18)

Tento pohyb řídí dvě izolované vratné pružiny. To znamená, že spínač plynu (B) je automaticky uzamčen v poloze pro volnoběh.

1. Při uvolnění pojistky spínače plynu (A) se přesvědčte, že je spínač plynu (B) zablokovaný ve volnoběžných otáčkách.
2. Stiskněte pojistku spínače plynu (A) a zkontrolujte, zda se po uvolnění vrátí do své výchozí polohy.
3. Stiskněte spínač plynu (B) a zkontrolujte, zda se po uvolnění vrátí do své výchozí polohy.

Nastartujte motor a dejte plný plyn. Uvolněte spínač plynu (B) a zkontrolujte, jestli se řezací nástavec zastaví. Pokud se řezací nástavec otáčí, když je plyn v pozici volnoběhu, zkontrolujte stavěcí šroub karburátoru.

Stop spínač (vypínač zapalování)

Nastartujte motor. Zkontrolujte, zda se motor zastaví při přesunutí vypínače zapalování do polohy zastavení.

(Obr. 19)

Kryt řezacího nástavce



VÝSTRAHA: Nikdy nepracujte se strojem, pokud není řezací nástavec opatřen schváleným bezpečnostním krytem. Pokud je instalován nesprávný nebo vadný kryt, může dojít k vážnému zranění.

Kryt řezacího nástavce brání vymrštění volných předmětů směrem k obsluze. Zkontrolujte, zda není kryt

řezacího nástavce poškozený a případně ho vyměňte. Používejte pouze kryt schválený pro řezací nástavec.

(Obr. 20)

Kontrola rychlorozepínacího mechanismu



VÝSTRAHA: Nepoužívejte popruh s rozbitým rychlorozepínacím mechanismem.

Rychlorozepínací mechanismus umožňuje obsluhu v případě krizové situace rychle odepnout výrobek z nosného popruhu.

1. Vypněte motor.
2. Proveďte vizuální kontrolu ohledně poškození, například prasklin.
3. Rozepněte a zapněte rychlorozepínací mechanismus, aby bylo zajištěno, že funguje správně. (Obr. 21)

Tlumič výfuku

(Obr. 22)

Tlumič výfuku je určen k omezení úrovně hluku na minimum a k usměrnění výfukových plynů směrem do obsluhy.

- Nepoužívejte motor s poškozeným tlumičem. Poškozený tlumič zvyšuje úroveň hluku a nebezpečí požáru. Vždy mějte poblíž hasicí přístroj.
- Pravidelně kontrolujte, zda je k výrobku namontován tlumič.
- Nedotýkejte se běžícího motoru ani tlumiče. Motoru ani tlumiče se nedotýkejte ani nějakou dobu po zastavení motoru. Horký povrch může způsobit zranění.
- Horký tlumič může způsobit požár. Buďte opatrní, pokud výrobek používáte v blízkosti hořlavých kapalin a plynů.
- Pokud je tlumič poškozen, nedotýkejte se jeho součástí. Součásti mohou obsahovat karcinogenní chemikálie.

Montáž a demontáž pojistné matice



VÝSTRAHA: Vypněte motor, použijte ochranné rukavice a při práci v blízkosti ostrých hran řezacího nástavce dávejte pozor.

Pojistná matice umožňuje upevnění některých typů řezacích nástavců. Pojistná matice má levotočivý závit.

- Při montáži utáhněte pojistnou matici proti směru otáčení řezacího nástavce.
- Při demontáži pojistné matice ji povolte ve směru otáčení řezacího nástavce.
- K povolení nebo utažení pojistné matice použijte nástrčný klíč s dlouhou násadou. Šipka na obrázku

ukazuje oblast, kde byste měli používat nástrčný klíč. (Obr. 23)



VÝSTRAHA: Při povolování a dotahování pojistné matice může dojít k poranění o nůž. Při této činnosti se vždy ujistěte, že kryt nože brání poranění rukou.

Povšimněte si: Zkontrolujte, zda není možné otočit pojistnou matici rukou. Vyměňte matici, pokud nemá nylonový uzávěr odpor minimálně 1,5 Nm. Pojistnou matici je nutno vyměnit po přibližně 10 šroubováních.

Řezací vybavení

Zvolte a udržte řezací zařízení a:

- Dosáhnete maximálního řezného výkonu.
- Zvýšíte životnost řezacího vybavení.
- Řiďte se pokyny pro kontrolu, údržbu a servis tlumiče výfuku.
- Vždy používejte doporučený kryt pro řezací zařízení. Další informace naleznete v kapitole Technické údaje.



VÝSTRAHA: Používejte výhradně řezné vybavení spolu s krytem námi doporučeným! Další informace naleznete v kapitole Technické údaje. Viz pokyny pro řezné vybavení, kde se uvádí správný způsob navijení vyžínací struny a volby správného průměru vyžínací struny.



VÝSTRAHA: Nesprávné řezné vybavení zvyšuje nebezpečí úrazu.



VÝSTRAHA: Než přistoupíte k práci na řezném vybavení, zastavte vždy motor. Vybavení pokračuje v otáčení i po puštění reguláže plynu. Ujistěte se, že se řezací nástavec úplně zastavil, a odpojte koncovku kabelu zapalovací svíčky, než přistoupíte k práci s nástavcem.

Řezací zařízení

- K vyžínání hrubších travin používejte kotouče a nože na trávu. (Obr. 24)
- K vyžínání trávy používejte strunovou hlavu. (Obr. 25)
- Použití nesprávně nabroušeného nebo vadného kotouče zvyšuje nebezpečí úrazu. Udržujte zuby kotouče dobře a správně nabroušené. Postupujte podle pokynů a používejte doporučenou brusnou šablonu.
- Kontrolujte řezné vybavení co do poškození a vzniku trhlinek. Vyměňte poškozený řezací nástavec.

- Řezací nástavce používejte výhradně spolu s doporučenými kryty. Další informace jsou uvedeny v části *Příslušenství na straní 303*.

Strunová hlava



VÝSTRAHA: Vždy se ujistěte, že je vyžínací struna navinuta na cívce pevně a stejnoměrně, abyste zamezili škodlivým víracím.

(Obr. 26)

- Používejte pouze doporučené strunové hlavy a vyžínací struny.
- Používejte výhradně doporučené sekací nástavce.
- Menší zařízení potřebují menší strunové hlavy a naopak.
- Důležitá je délka vyžínací struny. Delší vyžínací struna vyžaduje výkonnější motor než krátká struna stejného průměru.
- Dbejte na to, aby nůž na krytu vyžínáče nebyl poškozen. Je určen k seřezávání vyžínací struny na správnou délku.
- Před použitím namočte vyžínací strunu na několik dní do vody. Prodloužíte tím její životnost.

Nože na trávu a travní kotouče

- Používejte schválené nože na trávu. Před použitím nože na trávu je nutné správně namontovat všechny potřebné díly. Ověřte, že montáž proběhla správně a že jste použili správné díly. Nesprávná montáž může způsobit uvolnění nože a vážné zranění obsluhy nebo osob v blízkosti.
- Při obsluze nebo údržbě nože noste ochranné rukavice.
- Při obsluze výrobku s nožem na trávu používejte ochranu hlavy.
- Travní kotouč a nůž na trávu jsou určeny k sečení hrubších travin.
- Nůž na trávu může způsobit zranění při točení po zastavení motoru nebo uvolnění páčky plynu. Před údržbou se vždy ujistěte, že se nůž na trávu zcela zastavil.
- Než přistoupíte k práci na řezacím nástavci, vypněte motor. Zkontrolujte, zda se řezací nástavec plně zastavil. Odpojte přívodní vodič od zapalovací svíčky.
- Používejte pouze schválený řezací nástavec nebo správně naostřený nůž.
- Udržujte zuby kotouče dobře a správně nabroušené.
- Nepoužívejte poškozený řezací nástavec.
- Při převozu nebo skladování výrobku nasaďte přepravní kryt na nůž na trávu.

Zpětný vrh kotouče

- Zpětný vrh kotouče je náhlý pohyb výrobku do strany, dopředu nebo dozadu. Ke zpětnému vrhu dojde, pokud nůž na trávu narazí na předmět, který

nelze přeseknout. V oblastech, kde je sekany materiál těžko viditelný, se riziko zpětného vrhu zvyšuje.

- Pokud ke zpětnému vrhu kotouče dojde, hrozí riziko nenadálého pohybu výrobku nebo obsluhy. Pohybující se kotouč může zasáhnout osoby v okolí a způsobit zranění.
- Ohnutý, prasklý, zlomený nebo jinak poškozený kotouč přestaňte používat.
- Používejte ostré žací kotouče. Riziko zpětného vrhu se zvyšuje, pokud není kotouč naostřený.

Bezpečnost při manipulaci s palivem

- Pokud je na výrobku palivo nebo olej, nespouštějte ho. Nechtěně palivo/olej z výrobku odstraňte a nechte výrobek uschnout. Nechtěně palivo z výrobku odstraňte.
- Pokud si palivem polijete oblečení, okamžitě se převlékněte.
- Zabraňte styku paliva s tělem, může způsobit zranění. Pokud se palivo na vaše tělo dostane, omyjte se vodou a mýdlem.
- Pokud polijete výrobek nebo sebe olejem nebo palivem, nespouštějte motor výrobku.
- Nepouštějte motor, pokud z něj něco uniká. Pravidelně kontrolujte, jestli z motoru nic neuniká.
- Při manipulaci s palivem buďte opatrní. Palivo je hořlavé a výpary jsou výbušné a můžou způsobit zranění nebo smrt.
- Nevdechujte palivové výpary, můžou způsobit zranění. Zajistěte dostatečný průtok vzduchu.
- V blízkosti paliva ani motoru nekuřte.
- Do blízkosti paliva ani motoru neumístejте horké předměty.

- Když je spuštěný motor, nedoplňujte palivo.
- Než začnete doplňovat palivo, přesvědčte se, že je motor studený.
- Než doplníte palivo, pomalu otevřete uzávěr palivové nádrže a opatrně uvolněte tlak.
- Palivo do motoru nedoplňujte ve vnitřních prostorech. Nedostatečné proudění vzduchu může způsobit zranění nebo smrt udušením nebo otravou kyslíčnickem uhelnatým.
- Uzávěr palivové nádrže pečlivě dotáhněte, aby nedošlo k požáru.
- Než výrobek spustíte, přejděte s ním minimálně 3 m (10 stop) od místa, kde jste doplňovali palivo.
- Palivovou nádrž nepřepněte.
- Přesvědčte se, že při pohybu výrobku nebo nádoby na palivo nemůže dojít k úniku.
- Výrobek ani nádobu na palivo neumístejте do míst s otevřeným ohněm, jiskrami nebo zapalovacími plamínkem. Přesvědčte se, že v oblasti uložení nevyskytuje otevřený plamen.
- Pro přenášení a skladování paliva používejte pouze schválené nádoby.
- Před dlouhodobým uskladněním vyprázdněte palivovou nádrž. Dodržujte místní zákony ohledně likvidace paliva.
- Před dlouhodobým uskladněním výrobek vyčistěte.
- Než výrobek uskladníte, odstraňte kabel zapalovací svíčky, aby motor nahodile nenastartoval.

Bezpečnostní pokyny pro údržbu

- Pokud nemůžete nastavit volnoběžné otáčky a zastavit sekací nástavec, obraťte se na servisní středisko. Nepoužívejte výrobek, dokud není správně seřízen nebo opraven.

Montáž



VÝSTRAHA: Než výrobek sestavíte, přečtěte si kapitolu o bezpečnosti.

5. Utáhněte šrouby.

Připojení lanka plynu a vodičů vypínače

1. Demontujte kryt vzduchového filtru.
2. Protáhněte lanko plynu (A) skrz držák karburátoru (B). (Obr. 30)
3. Zcela zašroubujte stavěcí objímku lanka (C) do držáku karburátoru.
4. Nasaďte drážkový čep (D) na karburátor. V tomto okamžiku je zapuštěný otvor (E) pro koncovku lanka (F) mimo stavěcí objímku lanka (C). (Obr. 31)
5. Otáčejte ovládací páčkou škrťací klapky karburátoru a pohybujte lankem plynu (A) skrz výřez v drážkovém čepu.
6. Ujistěte se, že koncovka lanka (F) zapadne do zapuštěného otvoru.
7. Několikrát stiskněte spínač plynu, abyste se ujistili, že funguje správně.

Montáž hlavního tělesa

1. Pomocí čtyř šroubů (C) upevněte motor (A) k trubce (B). (Obr. 27)

Montáž řídítek a ovládání plynu

1. Nasaďte řídítka do svorky řídítek na hřídelové tyči. (Obr. 28)
2. Namontujte horní část svorky na řídítka. Zkontrolujte, že je svorka namontována na rýhované části řídítek. Podívejte se na obrázek.
3. Nasaďte si nosný popruh a zavěste stroj na opěrný hák.
4. Upravte polohu tak, aby byl stroj po zavěšení na nosný popruh v pohodlné poloze. (Obr. 29)

8. Seřídte stavěcí objímku lanka (C).
 - a) Zkontrolujte, že se doraz ovládací páčky škrťací klapky karburátoru správně dotýká dorazu škrťací klapky.
 - b) Ujistěte se, že při úplném stisknutí spínače plynu je koncovka lanka (F) 1–2 mm od drážkového čepu. (Obr. 32)
9. Po správném nastavení lanka plynu (A) dotáhněte pojistnou matici (G).
10. Připojte vodiče vypínače (H) ke konektorům od motoru. (Obr. 33)
11. Namontujte kryt vzduchového filtru.

Montáž krytu a nože na trávu



VAROVÁNÍ: Používejte pouze kryt schválený pro kotouče. Viz *Příslušenství na strani 303*.

1. Připevněte kryt nože / řezacího nástavce (A) na hřídel a utáhněte šroub (L). (Obr. 34)
2. Namontujte hnaný kotouč (B) na výchozí osu.
3. Pootáčejte výstupním hřídelem, až jeden z otvorů v hnacím kotouči souhlasí s odpovídajícím otvorem v tělese ozubeného převodu.
4. Zasuňte pojistný čep (C) do otvoru tak, aby byla hřídel připojena.
5. Nasadte nůž (D), pomocnou přírubu (G) a opěrnou miskou (F) na výstupní hřídel.
6. Opěrnou miskou (F) vložte na výstupní hřídel neplochou stranou proti kotouči.
7. Namontujte matici (E). Přidržte hřídel klíčem co nejbližše krytu kotouče. Matici utáhněte klíčem proti směru otáčení. Dotáhněte matici na utahovací moment 35–50 Nm (3,5–5 kpm). (Obr. 35)

Povšimněte si: Levotočivé závity.

Montáž kotoučů a strunových hlav



VÝSTRAHA: Používejte pouze kryt schválený pro kotouče. Viz *stran 303*. Vadný kryt může způsobit zranění.



VÝSTRAHA: Pokud používáte výrobek s nožem na trávu, nejprve namontujte správná řídítka, kryt kotouče a nosný popruh.



VÝSTRAHA: Pokud nenamontujete kotouč správně, může způsobit zranění.

1. Zvednutá část hnacího kotouče / pomocné příruby musí správně zapadnout do středového otvoru kotouče.
2. Namontujte kotouč. (Obr. 36)

Montáž držáku na kryt řezacího nástavce

1. Nasadte držák (B) na kryt řezacího nástavce (A). (Obr. 37)
2. Namontujte šroub (C).

Montáž krytu strunové hlavy a ochranného krytu

1. Připevněte kryt (A) na hřídel pomocí šroubů (L). Použijte správný kryt a správnou strunovou hlavu. (Obr. 38)
2. Připevněte hnací kotouč (B) a pomocnou přírubu (G) k výstupnímu hřídeli. (Obr. 39)
3. Pootáčejte výstupním hřídelem, dokud jeden z otvorů v hnacím kotouči nezarovnáte s odpovídajícím otvorem v tělese ozubeného převodu.
4. Zasuňte pojistný čep (C) do otvoru tak, aby byla hřídel připojena.
5. Otočte strunovou hlavou (H) proti směru hodinových ručiček. (Obr. 40)
6. Demontáž provedete obráceným postupem.

Instalace přepravního krytu

1. Nasadte na nůž přepravní krytky. (Obr. 41)

Seřízení popruhu



VÝSTRAHA: Výrobek musí být vždy správně připevněn na nosném popruhu. Nepoužívejte vadný nosný popruh.

1. Nasadte si nosný popruh.
2. Připojte výrobek k nosnému popruhu.
3. Upravte nosný popruh tak, abyste dosáhli optimální pracovní polohy.
4. Seřídte postranní popruhy tak, aby byla váha výrobku nesena rovnoměrně na obou ramenech. (Obr. 42)
5. Seřídte nosný popruh tak, aby byl řezací nástavec rovnoběžný s povrchem terénu. (Obr. 43)
6. Nechte řezací nástavec, aby se lehce dotýkal země. Seřídte upínač nosného popruhu tak, aby byl výrobek správně vyvážen. (Obr. 44)

Povšimněte si: Pokud používáte nůž na trávu, je třeba vyvážit stroj přibližně 10 cm (4 palce) nad zemí.

Provoz



VÝSTRAHA: Než začnete s výrobkem pracovat, přečtěte si důkladně kapitolu o bezpečnosti.

Palivo

Používání paliva



VAROVÁNÍ: Tento výrobek má dvoutaktní motor. Používejte směs benzínu a motorového oleje. Zajistěte správné množství oleje ve směsi. Nesprávný poměr benzínu a oleje může způsobit poškození motoru.

Benzín



VAROVÁNÍ: Nepoužívejte benzín s oktanovým číslem nižším než 90 RON (87 AKI). Můžete tím výrobek poškodit.



VAROVÁNÍ: Nepoužívejte benzín s koncentrací etanolu vyšší než 10 % (E10). Můžete tím výrobek poškodit.



VAROVÁNÍ: Nepoužívejte olovnatý benzín. Můžete tím výrobek poškodit.

- Vždy používejte bezolovnatý benzín oktanovým číslem minimálně 90 RON (87 AKI) s koncentrací etanolu nižší než 10 % (E10).
- Pokud výrobek používáte často s průběžně vyššími otáčkami motoru, používejte benzín s vyšším oktanovým číslem.
- Vždy používejte směs kvalitního bezolovnatého benzínu a oleje.

Olej pro dvoutaktní motory

- Používejte pouze vysoce kvalitní olej pro dvoutaktní motory, zejména olej pro dvoutaktní motory HUSQVARNA. Používejte pouze olej pro vzduchem chlazené motory.
- Poměr směsi 50:1 (2 %).
- Olej nízké kvality a vysoký poměr oleje a paliva mohou zkrátit životnost katalyzátorů.
- Při výběru oleje se poraďte s prodejcem.
- Pokud není k dispozici specifikovaný olej Husqvarna pro dvoudobé motory, je možno použít jiný kvalitní olej určený pro vzduchem chlazené dvoudobé motory. Při volbě oleje se poraďte s prodejcem.
- Nepoužívejte olej pro dvoudobé motory určený pro závěsné vodou chlazené motory. Olej pro dvoudobé

motory je někdy označován jako olej pro závěsné motory.

Benzín, l	Olej, l
	2 % (50:1)
5	0,1
10	0,2
15	0,3
20	0,4

Výroba palivové směsi

Povšimněte si: Při míchání paliva vždy používejte čistou nádobu na palivo.

Povšimněte si: Nevyrábějte víc palivové směsi, než kolik potřebujete na 30 dní.

1. Přidejte polovinu množství benzínu.
2. Přidejte celé množství oleje.
3. Protřepáním směs promíchejte.
4. Přidejte zbývající benzín.
5. Protřepáním směs promíchejte.
6. Naplňte palivovou nádrž.

Přidání paliva



VÝSTRAHA: V blízkosti paliva nekuřte a nepokládejte horké předměty. Před doplňováním paliva vypněte motor a nechte jej několik minut vychladnout.



VÝSTRAHA: Při doplňování paliva pomalu otevřete víčko palivové nádrže, aby se vyrovnal nežádoucí přetlak.



VÝSTRAHA: Po doplnění paliva víčko palivové nádrže opatrně utáhněte. Před nastartováním stroj přesuňte z místa doplňování paliva nebo napájení.

- Používejte nádoby na palivo s plnicím hrdlem s ochrannou proti přeplnění.
- Okolí uzavěru palivové nádrže musí být čisté. Znečištění nádrže může způsobit provozní problémy.
- Než nalijete palivovou směs do palivové nádrže, protřepejte nádobu s palivem.

Zapnutí a vypnutí

Prohlídka před spuštěním.

1. Zkontrolujte, jestli na výrobku nechybí součásti, nejsou povolené nebo opotřebené.
2. Zkontrolujte matice, vruty a šrouby.
3. Zkontrolujte strunovou hlavu nebo nůž.
4. Prohlédněte pojistnou matici. Ověřte, zda má pojistná matice jistící moment alespoň 1,5 Nm (1,1 ft/lb). Dotáhněte pojistnou matici utahovacím momentem 30–50 Nm (26–36 ft/lb).
5. Zkontrolujte vzduchový filtr.
6. Zkontrolujte pojistku spínače plynu a ovládání plynu.
7. Zkontrolujte stop spínač.
8. Zkontrolujte, zda z výrobku neuniká palivo.

Spuštění studeného motoru



VÝSTRAHA: Před spuštěním stroje namontujte kompletní kryt spojky a hřídel. Odhalená spojka může způsobit zranění. Používejte rukavice.



VÝSTRAHA: Stroj přemístěte z prostoru pro doplňování paliva a z dosahu napájení. Položte stroj na rovný podklad. Zkontrolujte, že se žádné předměty nedostanou do styku s řezacím nástavcem.



VÝSTRAHA: Zajistěte, aby se v pracovní oblasti vyskytovaly pouze oprávněné osoby. V opačném případě může dojít k nebezpečnému zranění. Bezpečnostní vzdálenost je 15 m.

1. Nastavte vypínač do startovací polohy.
2. Desetkrát stiskněte pomocnou palivovou pumpičku. (Obr. 45)
3. Ovládání sytiče přesuňte do polohy sycení. (Obr. 46)
4. Přidržte výrobek na zemi. Pravou rukou pomalu vytáhněte startovací šňůru, dokud nepocítíte odpor. Rychle a silou vytáhněte šňůru. Pokračujte, dokud neuslyšíte spuštění motoru. (Obr. 47)

Povšimněte si: Nikdy si neomotávejte startovací šňůru kolem ruky.



VAROVÁNÍ: Nevytahujte celou startovací šňůru. Držte rukojeť startovací šňůry, když je zcela vysunutá. Pokud tyto pokyny nedodržíte, může dojít k poškození motoru.

5. Nastavte ovládání sytiče do provozní polohy a tahejte za rukojeť startovací šňůry, dokud motor nenastartuje.

6. Lehce zmáčkněte spínač plynu a nechte motor běžet 60 sekund v nízkých otáčkách.



VÝSTRAHA: Nedotýkejte se krytu. Poškozená koncovka kabelu zapalovací svíčky může způsobit popálení pokožky a úraz elektrickým proudem. Nikdy nepoužívejte výrobek s poškozenou koncovkou kabelu zapalovací svíčky.

Spuštění teplého motoru

1. Nastavte vypínač do startovací polohy.
2. Desetkrát stiskněte pomocnou palivovou pumpičku. (Obr. 45)
3. Nastavte ovládání sytiče do provozní polohy a tahejte za rukojeť startovací šňůry, dokud motor nenastartuje.

Zastavení

- Stisknutím vypínače zapalování vypněte motor. (Obr. 19)

Práce s vyžínací strunou



VAROVÁNÍ: Po každém použití zpomalte motor do volnoběžných otáček. Dlouhodobý běh na plný plyn bez zátěže může způsobit poškození motoru.

Povšimněte si: Aby nedocházelo k vibracím, vyčistěte po nasazení nové vyžínací struny novou hlavu vyžínáče. Zkontrolujte ostatní součásti hlavy vyžínáče a v případě potřeby je vyčistěte.

Obecné pracovní pokyny



VÝSTRAHA: Dávejte pozor při řezání stromu, který je pod napětím. Může se vzpružit zpět do normální polohy před řezem nebo při řezu a narazit do výrobku či způsobit zranění.

- Pomocí křovinořezu si vytvořte otevřený prostor na jednom konci pracovní oblasti a začněte zde práci.
- Posunujte se pomocí pravidelného vzorce po pracovní oblasti. (Obr. 48)
- Pohybujte výrobkem zcela doleva a doprava. Můžete tak vyžnout 4–5 m do šířky při každém otočení.
- Vyžinejte na délku 75 m a poté se otočte a jděte zpět. Jak budete postupovat noste s sebou kanystr.
- Postupujte ve směru, kde nebudete procházet přes jámy a překážky více, než je nezbytné.
- Posunujte se ve směru, kde vítr našíř požezaný porost do vymýceného oblasti. (Obr. 49)
- Pohybujte se po vrstevnicích, nikoli nahoru a dolů.

Vyžínání pomocí nože na trávu

1. Při používání výrobku stůjte s rozkročenýma nohama. Stůjte nohama pevně na zemi.
2. Opěrnou misku položte zlehka na zem. Chrání se tak nůž před dotykem se zemí.
3. Sekejte trávu pohybem zprava doleva. K sekání používejte levou stranu kotouče (část mezi 8. a 12. hodinou). (Obr. 50)
4. Při odstraňování trávy nakloňte nůž doleva.

Povšimněte si: Tráva tak snadno zůstane v řádku.

5. K návratu použijte pohyb zleva doprava (zpětný pohyb).
6. Pracujte rytmicky.
7. Postupujte dopředu a držte nohy pevně na zemi.
8. Vypněte motor.
9. Odepněte výrobek ze spony na nosném popruhu.
10. Položte výrobek na zem.
11. Posbírejte posečený materiál.

Vyčištění

(Obr. 51)

Chcete-li dosáhnout nejlepších výsledků:

- Držte vyžinač tak, aby se strunová hlava nacházela těsně nad zemí.
- Nakloňte strunovou hlavu pod mírným úhlem.
- Nechte konec vyžínací struny narážet do země kolem předmětů.

Vyžínání trávy

1. Držte strunovou hlavu těsně nad úrovní terénu a pod úhlem. Netlačte vyžínací strunu do trávy. (Obr. 52)
2. Zkraťte délku vyžínací struny o 10–12 cm (4–4,75 palce).

3. Sníže otáčky motoru, abyste snížili nebezpečí poškození rostlin.
4. Když sečete trávu v blízkosti předmětů, používejte plyn na 80 %. (Obr. 53)

Sečení trávy

1. Zajistěte, aby při sečení byla vyžínací struna souběžně se zemí. (Obr. 54)
2. Netlačte hlavu vyžinače k zemi. Mohlo by dojít k poškození podkladu a výrobku.
3. Nedotýkejte se hlavou vyžinače trvale země, mohlo by dojít k poškození hlavy.
4. Při pohybu výrobkem ze strany na stranu při sečení trávy použijte plný plyn. Zajistěte, aby při sečení byla vyžínací struna souběžně se zemí. (Obr. 55)

Odstranění trávy

Proud vzduchu z otáčející vyžínací struny lze použít k odstranění trávy z oblasti.

1. Udržujte strunovou hlavu a vyžínací strunu rovnoběžně se zemí a nad povrchem.
2. Přidejte plný plyn.
3. Pohybujte strunovou hlavou ze strany na stranu a odstraňte tak trávu.



VÝSTRAHA: Vyčistěte kryt strunové hlavy po každé montáži nové vyžínací struny, aby se eliminovalo nevyvážení a zabránilo vibracím v rukojetích. Provedte také kontrolu ostatních dílů strunové hlavy a v případě potřeby ji vyčistěte.

Výměna vyžínací struny

Viz poslední strana tohoto návodu k používání.

Údržba



VÝSTRAHA: Než začnete výrobek čistit, opravovat nebo provádět údržbu, přečtěte si důkladně kapitolu o bezpečnosti.

nepoužíváte každý den, intervaly se liší. Provádějte pouze údržbu, kterou najdete v tomto návodu. Pokud chcete provést údržbu, která není v tomto návodu uvedena, obraťte se na schválené servisní středisko.

Plán údržby

Vždy dodržujte plán údržby. Intervaly se vypočítávají z každodenního používání výrobku. Pokud výrobek

Plán údržby	Denně	Týdně	Měsíčně
Vyčistěte vnější povrchy.	✓		
Vyčistěte vzduchový filtr. V případě potřeby jej vyměňte.	✓		
Zkontrolujte nosný popruh.	✓		
Provedte kontrolu pojistky spínače plynu a spínače plynu.	✓		
Zkontrolujte rukojeť a řídítka.	✓		

Plán údržby	Denně	Týdně	Měsíčně
Proveďte kontrolu vypínače.	✓		
Zkontrolujte kryty.	✓		
Zkontrolujte, že je nůž ostrý a že není poškozený. Správně nůž namontujte do střední polohy.	✓		
Zkontrolujte strunovou hlavu.	✓		
Zkontrolujte řezací nástavec a ujistěte se, že se neotáčí při volnoběžných otáčkách.	✓		
Zkontrolujte pojistnou matici řezacího zařízení.	✓		
Zkontrolujte, že neuniká palivo z motoru, nádrže ani palivových hadiček.	✓		
Zkontrolujte přepravní krytky nože.	✓		
Zkontrolujte matice a šrouby.	✓		
Zkontrolujte rukojeť startovací šňůry a startovací šňůru.		✓	
Zkontrolujte antivibrační prvky.		✓	
Vyčistěte vnější povrch karburátoru a jeho okolí.		✓	
Očistěte vnější část zapalovací svíčky. Odmontujte ji a zkontrolujte vzdálenost elektrod. Upravte vzdálenost na 0,6–0,7 mm nebo svíčku vyměňte. Na zapalovací svíčku nasadte kryt.		✓	
Vyčistěte chladicí systém.		✓	
Zkontrolujte stav maziva kuželového soukolí úhlové převodovky. V případě potřeby ho doplňte.		✓	
Očistěte tlumič výfuku.			✓
Zkontrolujte spojku, pružinu spojky a buben spojky. V případě nutnosti výměnu svěřte autorizovanému servisnímu středisku.			✓
Proveďte kontrolu všech elektrických kabelů a konektorů.			✓
Vyměňte zapalovací svíčku.			✓

Seřízení karburátoru

Základní hodnoty karburátoru jsou nastaveny během zkoušek ve výrobě. Nastavení je třeba svěřit odborníkovi.

Kontrola tlumiče výfuku



VÝSTRAHA: Nikdy nepoužívejte výrobek s vadným tlumičem výfuku. Vadný tlumič výfuku vždy vyměňte.



VÝSTRAHA: Nebezpečí popálení nebo požáru. Tlumiče výfuku vybavené katalyzátorem se během provozu velmi zahřívají.



VÝSTRAHA: Nebezpečí požáru. Tlumič výfuku snižuje úroveň hluku a usměrňuje výfukové plyny směrem od uživatele. Výfukové plyny jsou horké a mohou obsahovat jiskry.



VAROVÁNÍ: Pokud je sítko lapače jisker poškozené, je nutné jej vyměnit. Výrobek nepoužívejte, pokud sítko lapače jisker v tlumiči výfuku chybí nebo je vadné.



VAROVÁNÍ: Pokud je sítko lapače jisker ucpané, výrobek se bude nadměrně zahřívát. To způsobí poškození válce a pístu.

1. Zkontrolujte, zda není tlumič výfuku poškozený.

- Pravidelně kontrolujte, zda je tlumič výfuku správně připevněn k výrobku.

Úprava volnoběžných otáček

- Zkontrolujte, zda je vzduchový filtr čistý. Řezací nástavec se při volnoběhu nesmí otáčet.
- Pomocí stavěcího šroubu T, který je popsán symbolem T, nastavte volnoběžné otáčky.
- Rychlost volnoběhu je správná tehdy, když má motor klidný chod v každé poloze. Po spuštění řezacího nástavce musí být volnoběžné otáčky nižší než tyto otáčky.



VÝSTRAHA: Pokud volnoběžné otáčky nelze nastavit tak, aby se řezací nástavec zastavil, obraťte se na servisní středisko. Nepoužívejte výrobek, dokud není správně seřízen nebo opraven.

- Otáčejte stavěcím šroubem ve směru hodinových ručiček, dokud se řezací nástavec nezačne otáčet.
- Otáčejte stavěcím šroubem proti směru hodinových ručiček, dokud se řezací nástavec nezastaví. (Obr. 56)

Chladicí systém

Výrobek je vybaven chladicím systémem, který udržuje nízkou provozní teplotu.

Chladicí systém se skládá z těchto součástí:

(Obr. 57)

- Lopatky setrvačnicku (A)
- Chladicí žebra na válci (B)
- Kryt válce (C) (usměrňuje studený vzduch kolem válce)
- Plech tlumiče výfuku (D)
- Deska (E)

Čištění chladicího systému



VÝSTRAHA: Znečištěný nebo ucpaný chladicí systém způsobuje přehřívání. To způsobuje poškození pístu a válce.

- Alespoň jednou týdně čistěte součásti chladicího systému kartáčem.

Vzduchový filtr

- Filtr čistěte v 25hodinových intervalech. V případě potřeby čistěte častěji.
- Nastavte ovládání sytiče do polohy syčení. (Obr. 58)

Čištění vzduchového filtru



VAROVÁNÍ: Poškozený či velmi znečištěný vzduchový filtr nebo filtr nasáklý palivem je nutné vždy vyměnit.

Pokud používáte vzduchový filtr dlouho, nelze jej řádně vyčistit. Vzduchový filtr měňte v pravidelných intervalech za nový.

- Přesunutím páčky sytiče nahoru, uzavřete klapku sytiče.
- Demontujte kryt vzduchového filtru. (Obr. 59)
- Vyjměte plstěný filtr a vzduchový filtr.
- Plstěným filtrem lehce udeřte do dlaní ruky nebo jej vyčistěte stlačeným vzduchem.
- Zkontrolujte pryžový těsnicí povrch. V případě poškození vyměňte filtr na pryžovém těsnění.
- Vyčistěte filtr teplou mýdlovou vodou.



VAROVÁNÍ: Dbejte na to, aby plstěný filtr zůstal suchý. Voda způsobuje poškození plstěného filtru.

- Na filtr naneste olej Husqvarna pro dvoudobé motory. Před vrácením vzduchového filtru se ujistěte, že jste odstranili nadměrné množství oleje.



VAROVÁNÍ: Nepoužívejte benzin ani olej určený pro čtyřdobé motory.

- Pokud je vzduchový filtr tak znečištěný, že jej nelze vyčistit, vyměňte ho. Poškozený vzduchový filtr vždy vyměňte.
- Vyčistěte také vnitřní povrch krytu filtru. Použijte vzduch nebo kartáč.
- Před montáží zkontrolujte, zda je vzduchový filtr suchý.

Palivový filtr

Pokud je do motoru dodáváno nedostatečné množství paliva, ujistěte se, že víčko palivové nádrže a palivový filtr (A) nejsou ucpané.

(Obr. 60)

Přidání maziva na ozubený převod

Zkontrolujte, zda je ozubený převod naplněný do 3/4 mazivem.

(Obr. 61)

Kontrola zapalovací svíčky



VAROVÁNÍ: Vždy používejte doporučený typ zapalovacích svíček. Nesprávný typ zapalovací svíčky může způsobit poškození výrobku.

- Zkontrolujte zapalovací svíčku, pokud má motor malý výkon, špatně startuje nebo nefunguje správně ve volnoběžných otáčkách.
- Aby se snížilo nebezpečí přítomnosti nechtěných materiálů na elektrodách zapalovací svíčky, dodržujte tyto pokyny:

- a) Zkontrolujte, zda jsou správně nastaveny volnoběžné otáčky.
- b) Zkontrolujte správnost palivové směsi.
- c) Zkontrolujte, zda je vzduchový filtr čistý.
- Jestliže je zapalovací svíčka znečištěná, vyčistěte ji a zkontrolujte, zda je vzdálenost elektrod zapalovací svíčky správná, viz část *Technické údaje na straně 302*. (Obr. 62)
- V případě potřeby zapalovací svíčku vyměňte.

Broušení vyžínacího nože a travního kotouče

1. Kotouče na trávu a nože na trávu se brousí plochým brouskem s jednosměrnými rovnoběžnými zářezy.
2. Všechny hrany kotoučů a nožů na trávu se ostří rovnoměrně, aby byla zachována rovnováha. (Obr. 63)

Odstraňování problémů

Chyba spouštění		
Kontrola	Možná příčina	Řešení
Tlačítko Stop	Poloha zastavení	Nastavte vypínač do startovací polohy.
Zatuhlý startér	Zatuhlé západky	Upravte nebo vyměňte západky.
		Očistěte prostor okolo západek.
		Obrat'te se na schválený servis.
Palivová nádrž	Nesprávný typ paliva.	Vypus'tte a použijte správné palivo.
Karburátor	Nastavení volnoběžných otáček.	Seřid'te volnoběžné otáčky pomocí šroubu T.
Zapalování (bez jiskry)	Znečištěná či vlhká zapalovací svíčka.	Ujistěte se, že je zapalovací svíčka suchá a čistá.
	Nesprávná vzdálenost elektrod zapalovací svíčky.	Vyčistěte zapalovací svíčku. Zkontrolujte správnou vzdálenost elektrod. Zkontrolujte, zda je zapalovací svíčka vybavena krytem.
		Správnou vzdálenost elektrod najdete v části s technickými údaji.
Zapalovací svíčka	Zapalovací svíčka je uvolněná.	Dotáhněte zapalovací svíčku.

Motor se nashartuje, ale nezůstane v chodu.		
Kontrola	Možná příčina	Řešení
Palivová nádrž	Nesprávný typ paliva.	Vypus'tte a použijte správné palivo.
Karburátor	Motor neběží správně na volnoběh.	Obrat'te se na servisního prodejce.

Motor se nastartuje, ale nezůstane v chodu.

Kontrola	Možná příčina	Řešení
Vzduchový filtr	Ucpaný vzduchový filtr.	Vyčistíte vzduchový filtr.

Přeprava a skladování

- Během přepravy zabezpečte vybavení, aby se zabránilo jeho poškození a nehodám.
- Uchovávejte výrobek a vybavení v suchém prostředí, kde nemrzne.
- Vyčistíte výrobek.
- Poškozené díly vyměňte nebo opravte.
- Na výrobek použijte správný ochranný kryt, který nezadržuje vlhkost.
- Během přepravy musí být výrobek pevně upevněný.

Technické údaje

	333R Mark II
Motor	
Zdvihový objem válce, cm ³	32,6
Volnoběžné otáčky, ot./min	3000±300
Doporučené maximální otáčky, ot/min	9100
Otáčky výstupního hřídele, ot/min	6700
Max. výkon motoru, dle normy ISO 8893, kW/hp při ot/min	1,0/1,3 při 7000
Systém mazání a palivový systém	
Zapalovací svíčka	NGK BPMR7A/HQT-1
Vzdálenost elektrod, mm	0,6–0,7
Systém mazání a palivový systém	
Objem palivové nádrže, l/cm ³	1,1/1100
Hmotnost	
Hmotnost, kg	7,2
Emise hluku⁵²	
Hladina akustického výkonu, změřená dB(A)	106,9
Hladina akustického výkonu, zaručená L _{WA} dB (A)	108

⁵² Emise hluku v životním prostředí měřené jako akustický výkon (L_{WA}) v souladu se směrnicí 2000/14/ES. Uváděná hladina akustického výkonu pro stroj byla měřena s originálním řezacím nástavcem, který generuje nejvyšší hladinu. Rozdíl mezi garantovaným a měřeným akustickým výkonem je v tom, že garantovaný akustický výkon rovněž zahrnuje rozptyl výsledků měření a rozdíly mezi různými stroji téhož modelu podle Směrnice 2000/14/ES.

	333R Mark II
Hladina hluku⁵³	
Ekvivalentní hladina akustického tlaku v uších uživatele, dB (A):	
Vybaveno strunovou hlavou	96,9
Úrovně vibrací⁵⁴	
Ekvivalentní hladiny vibrací, $a_{hv,eq}$	
Vybaveno strunovou hlavou, levá/pravá rukojeť, m/s^2	6,1/6,2

Příslušenství

333R Mark II		
Schválené příslušenství	Typ	Kryt řezacího nástavce
Travní kotouč/ travní nůž	Multi 330-2 (Ø 330, 2 zuby)	593 70 66-01
	Multi 255-3 (Ø 255, 3 zuby)	593 70 66-01
	Grass 275-4 (Ø 275, 4 zuby)	593 70 66-01
	Grass 255-4 1" (Ø 255 4 zuby)	593 70 66-01
Strunová hlava	593707601	593 70 66-01
Opěrná miska	Pevný	-

⁵³ Uváděná data pro ekvivalentní hladinu akustického tlaku pro stroj mají typickou statistickou odchylku (standardní odchylku) 2,5 dB (A).

⁵⁴ Uváděná data pro ekvivalentní hladinu vibrací mají typickou statistickou odchylku (standardní odchylku) 1,5 m/s^2 .

ES Prohlášení o shodě

ES Prohlášení o shodě

Jméno vydavatele: Husqvarna AB, SE-561 82
Husqvarna, Švédsko, tel: +46-36-146500.

Společnost Husqvarna AB se zaručuje za předmět tohoto prohlášení: Vyžinač nebo křovinořez s benzínovým pohonem, platforma (platformy) GZ32B představující model(y) **Husqvarna 333R Mark II**, od sériových čísel z roku 2019 dále. Číslo platformy a modelu jsou zřetelně vyznačena na typovém štítku spolu s rokem, za nímž následuje výrobní číslo.

Výše popsaný předmět prohlášení splňuje požadavky směrnic Evropské rady:

- ze 17. května 2006 „týkající se strojních zařízení“ **2006/42/ES**
- z 26. února 2014 „týkající se elektromagnetické kompatibility“ **2014/30/EU**.
- z 8. května 2000 „týkající se emisí hluku v okolním prostředí“ **2000/14/ES**.
- z 8. června 2011 o „omezení použití určitých nebezpečných látek“ **2011/65/EU**

V souladu s přílohou V jsou deklarované úrovně hluku uvedené v kapitole Technické údaje v návodu k používání.

Byly uplatněny následující standardní normy:

EN ISO 11806-1:2011, EN ISO 14982:2009, EN ISO 12100:2010, EN IEC 63000:2018

Společnost TÜV Rheinland LGA Products GmbH, Tillystrasse 2, D-90431 Nuernberg, Germany, 0197, provedla jménem společnosti Husqvarna AB, dobrovolnou zkoušku zaručující AM 50447165 – Certifikát o shodě podle směrnice Rady 2006/42/ES pro strojní zařízení. Tento certifikát se vztahuje na všechny výrobní závody a země původu uvedené na výrobku. Dodaný vyžinač trávy nebo křovinořez je shodný s exemplářem, který prošel zkouškou.

Husqvarna AB, Husqvarna, Švédsko, 2019-09-16



Pär Martinsson, ředitel vývoje (Autorizovaný zástupce společnosti Husqvarna AB a odpovědný za technickou dokumentaci)

Obsah

Úvod.....	305	Riešenie problémov.....	317
Bezpečnosť.....	306	Preprava a uskladnenie.....	318
Montáž.....	310	Technické údaje.....	318
Prevádzka.....	312	Príslušenstvo.....	319
Údržba.....	314	ES vyhlásenie o zhode.....	320

Úvod

Popis výrobku

Tento výrobok je vyžinač na trávu/krovinorez so spaľovacím motorom.

Neustále pracujeme na tom, aby sme zabezpečili vyššiu bezpečnosť a efektívnosť počas prevádzky. Ak potrebujete ďalšie informácie, obráťte sa na servisného predajcu.

Plánované použitie

Výrobok možno osadiť nožom na trávu alebo vyžinacou hlavou a využiť ho na kosenie rôznych druhov rastlín.

Prehľad výrobku

(Obr. 1)

1. Viečko plniaceho otvoru maziva, kužeľový prevod
2. Kužeľové ozubené koleso
3. Kryt rezacieho nadstavca
4. Hriadeľ
5. Riadidlá
6. Tlačidlo štartovacieho plynu
7. Vypínač
8. Páčka plynu
9. Poistka páčky plynu
10. Úchytka riadidiel
11. Závesný krúžok
12. Kryt spojky
13. Kryt zapalovacej sviečky a zapalovacia sviečka
14. Balónik pumpy
15. Palivová nádrž
16. Kryt tlmiča výfuku
17. Kryt valca
18. Kryt vzduchového filtra
19. Ovládanie sýtiča
20. Držadlo štartovacieho lanka
21. Poistný kolík
22. Imbusový kľúč
23. Kľúč
24. Nástrčkový kľúč
25. Vyžinacia hlava

Výrobok nepoužívajte na iné účely ako kosenie či vyžinanie trávnatého porastu. Nôž na trávu a vyžinacia hlava slúžia na kosenie trávy.

Poznámka: Použitie môže byť regulované národnými alebo miestnymi predpismi. Dodržiavajte príslušné predpisy.

26. Návod na použitie
27. Hnací disk
28. Popruh
29. Poistná matica
30. Podporná miska
31. Podporná prírubica

Symbole na výrobku

(Obr. 2) **UPOZORNENIE!** Tento výrobok je nebezpečný. V prípade neopatrného a nesprávneho použitia výrobku môže dôjsť k zraneniu alebo usmrteniu obsluhy alebo osôb v okolí. V záujme predchádzania zraneniam obsluhy a osôb v okolí si prečítajte a dodržiavajte všetky bezpečnostné pokyny v návode na obsluhu.

(Obr. 3) Skôr než začnete stroj používať, pozorne si prečítajte návod na obsluhu a presvedčite sa, že ste porozumeli jeho obsahu.

(Obr. 4) Tento výrobok je v súlade s príslušnými smernicami EÚ.

(Obr. 5) V miestach, kde na vás niečo môže spadnúť, používajte ochrannú prilbu. Používajte schválené chrániče sluchu. Používajte schválené chrániče očí.

(Obr. 6) Používajte schválené ochranné rukavice.

- (Obr. 7) Používajte odolné protišmykové topánky.
- (Obr. 8) Počas používania sa môžu od výrobku odraziť predmety a spôsobiť poranenie.
- (Obr. 9) Maximálne otáčky výstupného hriadeľa.
- (Obr. 10) Počas používania výrobku zachovávajte minimálnu vzdialenosť 15 metrov od ľudí a zvierat.
- (Obr. 11) V prípade, že sa rezné zariadenie dotkne predmetu, ktorý nie je možné priamo prerezať, hrozí riziko odrazenia noža. Výrobok je schopný odrezať časť tela. Počas používania výrobku zachovávajte minimálnu vzdialenosť 15 metrov od ľudí a zvierat.

(Obr. 12) Balónik pumpy.

(Obr. 13) Smer zatvorenia sýtiča.

(Obr. 14) Smer otvorenia sýtiča.

(Obr. 15) Emisie hluku do okolia podľa európskej smernice 2000/14/ES a legislatívy v štáte New South Wales „Protection of the Environment Operations (Noise Control) Regulation 2017“ (Nariadenie o ochrane životného prostredia pri prevádzke (kontrola hluku) z roku 2017). Údaje o emisiách hluku

možno nájsť na štítku stroja a v kapitole *Technické údaje*.

rrrtbxxxx Výkonový štítok zobrazuje výrobné číslo.
yyyy je rok výroby, **ww** je týždeň výroby.

Poznámka: Ostatné symboly/emblémy na výrobku odkazujú na požiadavky certifikácie pre ďalšie komerčné oblasti.

Emisie Euro V



VÝSTRAHA: Nepovolená manipulácia s motorom ruší platnosť typového schválenia tohto výrobku pre EÚ.

Zodpovednosť za výrobok

V súlade s právnymi predpismi upravujúcimi zodpovednosť za výrobok nenesieme zodpovednosť za škody spôsobené našim výrobkom v dôsledku:

- nesprávne vykonanej opravy výrobku,
- opravy výrobku, pri ktorej neboli použité diely od výrobcu alebo diely schválené výrobcom,
- používania príslušenstva od iného výrobcu alebo príslušenstva, ktoré nie je schválené výrobcom,
- opravy výrobku, ktoré neboli vykonané v schválenom servisnom stredisku alebo schválenými kompetentnými osobami.

Bezpečnosť

Bezpečnostné definície

Nižšie uvedené definície označujú úroveň závažnosti pre každé signálne slovo.



VÝSTRAHA: Poranenie osôb.



VAROVANIE: Poškodenie výrobku.

Poznámka: Táto informácia napomáha k jednoduchšiemu používaniu výrobku.

Všeobecné bezpečnostné pokyny



VÝSTRAHA: Skôr než budete výrobok používať, prečítajte si nasledujúce výstrahy.

- Výrobok používajte správne. Nesprávne používanie môže mať za následok poranenie alebo smrť.

Výrobok používajte len na účely uvedené v tomto návode. Výrobok nepoužívajte na iné účely.

- Dodržiavajte pokyny uvedené v tomto návode. Dodržiavajte bezpečnostné symboly a bezpečnostné pokyny. Ak používateľ nebude dodržiavať uvedené pokyny a symboly, môže dôjsť k poraneniu, poškodeniu alebo smrti.
- Tento návod nezahadzujte. Tieto pokyny poskytujú všetky potrebné kroky na montáž a prevádzku výrobku a pomôžu vám udržať výrobok v dobrom stave. Tieto pokyny poskytujú všetky potrebné kroky na správnu inštaláciu doplnkov a príslušenstva. Používajte len schválené doplnky a príslušenstvo.
- Ak sa výrobok poškodí, nepoužívajte ho. Dodržiavajte plán údržby. Vykonávajte len údržbu, ku ktorej nájdete pokyny v tomto návode. Všetky ostatné práce týkajúce sa údržby musí vykonať schválené servisné stredisko.
- Tento návod na obsluhu nezahŕňa všetky situácie, s ktorými sa môžete počas používania tohto výrobku stretnúť. Pri jeho používaní zachovávajte opatrnosť a riadte sa zdravým úsudkom. Výrobok nepoužívajte ani na ňom nevykonávajte žiadnu údržbu, ak s istotou neviete, o aký problém ide. Kontaktujte produktového odborníka, predajcu, servisného zástupcu alebo schválené servisné stredisko a požiadajte o informácie.

- Pred montážou výrobku, jeho uskladnením alebo vykonávaním údržby odpojte kábel zapalovacej sviečky.
 - Výrobok nepoužívajte, ak sa zmenili jeho pôvodné technické špecifikácie. Nevymieňajte diely výrobku bez schválenia výrobcu. Používajte iba príslušenstvo schválené výrobcom. Nesprávna údržba môže mať za následok poranenie alebo smrť.
 - Nevdychujte výpary z motora. Dlhodobé vdychovanie výfukových plynov predstavuje zdravotné riziko.
 - Neštartujte výrobok vo vnútri ani v blízkosti horľavého materiálu. Výfukové plyny sú horúce a môžu obsahovať iskry, ktoré môžu spôsobiť požiar. Nedostatočné prúdenie vzduchu môže spôsobiť poranenie alebo smrť v dôsledku udusenía alebo otravy oxidom uhoľnatým.
 - Počas používania tohto výrobku vytvára motor elektromagnetické pole. Elektromagnetické pole môže poškodiť implantované lekárske prístroje. Pred používaním tohto výrobku sa poraďte so svojím lekárom a výrobcom implantovaného lekárskeho prístroja.
 - Nedovoľte, aby výrobok používali deti. Nedovoľte, aby výrobok používali osoby, ktoré nepoznajú potrebné pokyny.
 - Osoby so zníženými fyzickými alebo duševnými schopnosťami musia byť počas používania výrobku vždy pod dozorom. Vyžaduje sa neustála prítomnosť zodpovednej dospeléj osoby.
 - Výrobok bezpečne uzamknite na mieste, ku ktorému nemajú prístup deti a nepovolené osoby.
 - Počas používania sa môžu od výrobku odraziť predmety a spôsobiť poranenia. Dodržiavajte bezpečnostné pokyny, aby ste znížili riziko poranenia alebo smrti.
 - Nevzdávajte sa od výrobku, keď je zapnutý motor.
 - V prípade nehody zodpovedá za následky používateľ.
 - Pred používaním výrobku sa uistite, že nie sú poškodené žiadne diely.
 - Pred používaním výrobku sa uistite, že sa nachádzate minimálne 15 m od iných osôb alebo zvierat. Uistite sa, že osoby v okolí vedia o tom, že budete výrobok používať.
 - Dodržiavajte národné alebo miestne právne predpisy. V určitých podmienkach môžu zakazovať alebo obmedzovať prevádzku výrobku.
 - Výrobok nepoužívajte, ak ste unavení alebo pod vplyvom alkoholu, drog alebo liekov. Môže to ovplyvniť váš zrak, pozornosť, koordináciu a úsudok.
 - Počas používania sa môžu od výrobku odraziť predmety a spôsobiť poranenie očí. Počas používania výrobku vždy používajte schválené chrániče očí.
 - Počas používania dávajte pozor, aby sa do blízkosti výrobku bez vášho vedomia nedostalo dieťa.
 - Výrobok nepoužívajte, ak sa v pracovnej zóne nachádzajú iné osoby. Ak sa do pracovnej zóny dostane osoba, výrobok vypnite.
 - Uistite sa, že výrobok máte vždy úplne pod kontrolou.
 - Výrobok nepoužívajte, ak v prípade nehody nie je k dispozícii pomoc. Pred používaním sa vždy uistite, že ďalšie osoby vedia o tom, že budete výrobok používať.
 - Pri otáčaní sa s výrobkom sa najskôr uistite, že sa v bezpečnostnej zóne nenachádzajú žiadne osoby ani zvieratá.
 - Skôr ako začnete, odstráňte z pracovnej zóny všetok neželaný materiál. Ak rezací nadstavec narazí na predmet, predmet sa môže odraziť a spôsobiť poranenie alebo viesť k poškodeniu. Neželaný materiál sa môže obmotať okolo rezacieho nadstavca a viesť k poškodeniu.
 - Výrobok nepoužívajte v nepriaznivom počasí (hmla, dážď, silný vietor, riziko zásahu bleskom alebo iné nepriaznivé poveternostné podmienky). Nepriaznivé počasie môže mať za následok vznik nebezpečných podmienok (ako sú napr. klzké povrchy).
 - Uistite sa, že sa môžete voľne pohybovať a pracovať v stabilnej polohe.
- (Obr. 16)
- Uistite sa, že počas používania výrobku nemôžete spadnúť. Počas obsluhy výrobku sa nenakláňajte.
 - Výrobok vždy držte oboma rukami. Výrobok držte na pravej strane tela.
- (Obr. 17)
- Počas prevádzky držte výrobok s rezacím nadstavcom pod úrovňou pásu.
 - Ak je ovládanie sýtiča počas naštartovania motora v polohe sýtiča, rezací nadstavec sa začne otáčať.
 - Nedotýkajte sa kuželového prevodu po zastavení motora. Kuželový prevod je po zastavení motora horúci. Horúce plochy môžu spôsobiť poranenie.
 - Pred premiestňovaním výrobok vypnite.
 - Nekladte výrobok na zem, keď je zapnutý motor.
 - Pred odstraňovaním neželaného materiálu z výrobku vypnite motor a počkajte, kým sa rezací nadstavec zastaví. Skôr ako vy alebo iná osoba začne s odstraňovaním nakoseného materiálu, počkajte, kým sa rezací nadstavec zastaví.

Bezpečnostné pokyny pre prevádzku

- Pred používaním sa uistite, že je výrobok plne zmontovaný.
- Pred spustením premiestnite výrobok 3 m od miesta, na ktorom ste plnili palivovú nádrž. Položte výrobok na rovný povrch. Uistite sa, že sa rezací nadstavec nedotýka zeme ani iných predmetov.

Osobné ochranné prostriedky



VÝSTRAHA: Skôr než budete výrobok používať, prečítajte si nasledujúce výstrahy.

- Počas používania výrobku vždy používajte správne osobné ochranné prostriedky. Osobné ochranné prostriedky neznamenajú, že neexistuje nebezpečenstvo poranenia. V prípade nehody môžu osobné ochranné prostriedky znížiť závažnosť poranenia.
- Počas používania výrobku vždy používajte schválené chrániče očí.
- Výrobok neobsluhujte s bosými nohami ani v otvorených topánkach. Vždy noste odolné protišmykové topánky.
- Noste dlhé odolné nohavice.
- V prípade potreby používajte schválené ochranné rukavice.
- Ak existuje riziko poranenia hlavy v dôsledku pádu predmetov, používajte prilbu.
- Počas obsluhy výrobku vždy používate schválenú ochranu uší. Dlhodobé pôsobenie hluku môže mať za následok stratu sluchu.
- Uistite sa, že máte v blízkosti k dispozícii lekárničku.

Ochranné zariadenia na výrobku

- Uistite sa, že pravidelne vykonávate údržbu výrobku.
 - Predĺžte tak životnosť výrobku.
 - Znížte tak riziko výskytu nehôd.

Výrobok nechajte pravidelne kontrolovať u schváleného predajcu alebo v schválenom servisnom stredisku kvôli potrebným nastaveniam alebo opravám.

- Výrobok nepoužívajte, ak je poškodené ochranné vybavenie. Ak sa výrobok poškodí, kontaktujte schválené servisné stredisko.

Poistka páčky plynu

Poistka páčky plynu (A) bráni náhodnému posunu páčky plynu (B). Stlačením poistky páčky plynu (A) uvoľníte páčku plynu (B). Keď pustíte rukoväť, poistka páčky plynu (A) a páčka plynu (B) sa vrátia do východiskovej polohy. (Obr. 18)

Tento pohyb ovládajú dve izolované vratné pružiny. To znamená, že páčka plynu (B) sa automaticky zablokuje v polohe voľnobehu.

1. Pri uvoľnení poistky páčky plynu (A) sa uistite, že je páčka plynu (B) zaistená v polohe voľnobehu.
2. Stlačte poistku páčky plynu (A) a uistite sa, že sa po uvoľnení vráti do východiskovej polohy.
3. Stlačte páčku plynu (B) a uistite sa, že sa po uvoľnení vráti do východiskovej polohy.

Naštartujte motor a pridajte plný plyn. Uvoľníte páčku plynu (B) a skontrolujte, či sa rezací nadstavec zastaví. Ak sa rezací nadstavec otáča, keď je páčka plynu v polohe voľnobehu, skontrolujte nastavovaciu skrutku voľnobehu karburátora.

Vypínač

Naštartujte motor. Uistite sa, že po prepnutí vypínača do polohy zastavenia sa motor zastaví.

(Obr. 19)

Chránič rezacieho nadstavca



VÝSTRAHA: Nepoužívajte rezací nadstavec bez schváleného ochranného krytu. Použitie nesprávneho alebo poškodeného krytu by mohlo zapríčiniť zranenie osôb.

Chránič rezacieho nadstavca zabraňuje odrazeniu uvoľnených predmetov smerom k používateľovi. Skontrolujte, či nie je chránič rezacieho nadstavca poškodený a v prípade potreby ho vymeňte. Používajte len schválený chránič pre rezací nadstavec.

(Obr. 20)

Kontrola rýchlopínacieho mechanizmu



VÝSTRAHA: Nepoužívajte popruh s poškodeným rýchlopínacím mechanizmom.

Rýchlopínací mechanizmus umožňuje obsluhu v núdzovej situácii rýchlo uvoľniť výrobok z popruhu.

1. Zastavte motor.
2. Pohľadom skontrolujte prítomnosť prípadných poškodení, napríklad prasklín.
3. Odpojením a opätovným pripojením rýchlopínacieho mechanizmu skontrolujte, či správne funguje. (Obr. 21)

Tlmič výfuku

(Obr. 22)

Tlmič výfuku slúži na udržiavanie minimálnej hladiny hluku a udržiavanie výfukových plynov smerom od obsluhy.

- Nepoužívajte motor, ak je tlmič výfuku poškodený. Poškodený tlmič výfuku zvyšuje hladinu hluku a nebezpečenstvo požiaru. Majte poruke hasiaci prístroj.
- Pravidelne kontrolujte, že je tlmič výfuku pripravený k výrobku.
- Nedotýkajte sa motora ani tlmiča výfuku, keď je motor v prevádzke. Nedotýkajte sa motora ani tlmiča výfuku hneď po vypnutí motora. Horúce povrchy môžu spôsobiť poranenia.
- Horúci tlmič výfuku môže mať za následok vznik požiaru. Pri používaní výrobku v blízkosti horľavých kvapalín alebo plynov zachovajte opatrnosť.
- Ak je tlmič výfuku poškodený, nedotýkajte sa dielov vnútri tlmiča výfuku. Diely môžu obsahovať niektoré karcinogénne chemikálie.

Nasadenie a zloženie poistnej matice



VÝSTRAHA: Vypnite motor, nasadte si ochranné rukavice a v blízkosti okrajov rezacieho nadstavca postupujte opatrne.

Poistná matica sa používa na pripojenie niektorých druhov rezacích nadstavcov. Poistná matica má ľavý závit.

- Pri upínaní utáhujte poistnú maticu v opačnom smere, ako je smer otáčania rezacieho nadstavca.
- Ak chcete odstrániť poistnú maticu, povoľujte ju v rovnakom smere, ako je smer otáčania rezacieho nadstavca.
- Na uvoľnenie alebo utiahnutie poistnej matice použite nástrčkový kľúč s dlhým nadstavcom. Šípka na obrázku znázorňuje oblasť, kde je možné používať nástrčkový kľúč. (Obr. 23)



VÝSTRAHA: Pri uvoľňovaní a utáhovaní poistnej matice vzniká nebezpečenstvo poranenia čepelou. Pri vykonávaní takej akcie musíte preto zabezpečiť, aby klieč noža neustále chránil vašu ruku pred zranením.

Poznámka: Uistite sa, aby poistnú maticu nebolo možné otočiť rukou. Ak nylónový krúžok nemá odpor minimálne 1,5 Nm, poistnú maticu vymeňte. Poistnú maticu je nutné vymeniť vždy po tom, ako bola použitá na upnutie približne 10-krát.

Rezné zariadenie

Vyberte si a udržiavajte rezné zariadenie tak, aby sa:

- Získal maximálny výkon rezania.
- Zvýšila životnosť rezného zariadenia.
- Dodržiavajte pokyny týkajúce sa kontroly, údržby a servisu tlmiča výfuku.
- Vždy používajte správny odporúčaný ochranný kryt rezného zariadenia. Pozrite si technické údaje.



VÝSTRAHA: Používajte len rezacie nástavce s odporúčanými ochrannými prvkami! Pozrite si kapitolu Technické údaje. Vyhľadajte si pokyny týkajúce sa rezacích nadstavcov, aby ste zabezpečili správne uchytenie žacieho lanka a zvolili správny priemer žacieho lanka.



VÝSTRAHA: Chybné rezacie nástroje môžu zvýšiť riziko nehôd.



VÝSTRAHA: Pred akoukoľvek prácou na rezacích nadstavcoch vždy zastavte motor. Rotácia pokračuje aj po uvoľnení ovládačej páčky plynu. Pred prácou s rezacím

nadstavcom zabezpečte, aby bol úplne zastavený, a odpojte kryt zapalovacej sviečky.

Rezné zariadenie

- Na kosenie hrubej trávy používajte nože a kotúče na trávu. (Obr. 24)
- Na zastrihávanie trávy používajte vyžínaciu hlavu. (Obr. 25)
- Nesprávne naostréný alebo poškodený nôž zvyšuje riziko vzniku nehody. Udržiavajte zuby noža správne nabrušené. Postupujte podľa pokynov a používajte odporúčanú brúsnu mierku.
- Skontrolujte, či na rezacom nadstavci nie sú viditeľné známky poškodenia alebo trhliny. Poškodený rezací nadstavec vymeňte.
- Rezacie nadstavce používajte len s odporúčanými kryptmi. Pozrite si časť *Príslušenstvo na strane 319*.

Vyžínacia hlava



VÝSTRAHA: Vždy zaistite, aby bolo žacie lanko v cievke navinuté tesne a rovnomerne, aby sa zabránilo nebezpečným vibráciám.

(Obr. 26)

- Používajte iba odporúčané vyžínacie hlavy a žacie lanká.
- Používajte iba odporúčané rezacie nadstavce.
- Menšie stroje vyžadujú menšie vyžínacie hlavy a naopak.
- Dĺžka žacieho lanka je dôležitá. Dlhšie žacie lanko si vyžaduje silnejší stroj než kratšie lanko s rovnakým priemerom.
- Uistite sa, či je rezací zub na kryte vyžínacej hlavy nepoškodený. Tento zub presne odrezáva žacie lanko na potrebnú dĺžku.
- Ak chcete predĺžiť životnosť žacieho lanka, pred použitím ho namočte na pár dní do vody.

Nože na trávu a rezacie zuby na trávu

- Produkt používajte iba so schváleným nožom na trávu. Nepoužívajte nôž na trávu bez riadnej inštalácie všetkých potrebných dielov. Uistite sa, že je inštalácia vykonaná správne a že sú použité správne diely. Nesprávna inštalácia môže spôsobiť uvoľnenie noža a vážne poranenie používateľa alebo osôb v okolí.
- Pri manipulácii s nožom alebo pri jeho údržbe používajte ochranné rukavice.
- Pri používaní produktu s nožom na trávu používajte ochranu hlavy.
- Nože na trávu a rezacie zuby na trávu sa používajú na kosenie hrubej trávy.
- Nôž na trávu sa bude pod vplyvom zotrvačnosti aj naďalej točiť po zastavení motora alebo uvoľnení páčky plynu a môže tak spôsobiť poranenie. Pred

akoukouľvek údržbou sa uistite, že sa nôž na trávu vôbec netočí.

- Pred akoukouľvek prácou na rezacích nadstavcoch zastavte motor. Uistite sa, že sa rezací nadstavec úplne zastavil. Odpojte kábel zo zapalovacej sviečky.
- Používajte výlučne schválený rezací nadstavec alebo správne naostrený nôž.
- Udržiavajte zuby noža správne nabrúsené.
- Nepoužívajte poškodený rezací nadstavec.
- Pri premiestňovaní alebo odkladaní produktu nasadte na nôž na trávu transportný kryt.

Odrazenie noža

- Odrazenie noža je náhly pohyb produktu do strany, dopredu alebo dozadu. K odrazeniu noža dôjde, keď nôž na trávu narazí na predmet, ktorý nemôže prerezať. V oblastiach, kde nie je jednoduché vidieť rezaný materiál, sa riziko odrazenia noža zvyšuje.
- Keď dôjde k odrazeniu noža, hrozí riziko, že sa produkt alebo používateľ vychýli zo svojej polohy. Pohybujúci sa nôž môže zasiahnuť osoby v okolí a hrozí tak nebezpečenstvo poranenia.
- Ak je nôž ohnutý, sú na ňom praskliny, je zlomený alebo poškodený, zlikvidujte ho.
- Používajte ostrý nôž. Keď nôž nie je ostrý, stúpa riziko odrazenia noža.

Bezpečnosť paliva

- Výrobok neštartujte, ak sú na ňom zvyšky paliva alebo motorového oleja. Odstráňte neželané palivo/olej a nechajte výrobok vyschnúť. Odstráňte z výrobku neželané palivo.
- Ak vylejete palivo na odev, okamžite sa prelečte.
- Dávajte pozor, aby ste si palivo nevyliali na telo, pretože môže spôsobiť poranenie. Ak si palivo vylejete na telo, umyte sa pomocou mydla a vody.
- Motor neštartujte, ak olej alebo palivo vylejete na výrobok alebo na svoje telo.
- Výrobok neštartujte, ak sa na motore vyskytuje netesnosť. Pravidelne kontrolujte výskyt netesností na motore.
- Pri manipulácii s palivom zachovajte opatrnosť. Palivo je horľavá látka a výpary z paliva sú výbušné a môžu spôsobiť poranenia alebo smrť.

- Vyhňte sa vdychovaniu výparov paliva, pretože môžu spôsobiť poranenie. Zabezpečte dostatočné prúdenie vzduchu.
- V blízkosti paliva alebo motora nefajčite.
- Neukladajte do blízkosti paliva alebo motora teplé predmety.
- Nedopĺňajte palivo, keď je zapnutý motor.
- Pred dopĺňaním paliva sa uistite, že motor vychladol.
- Pred dopĺňaním paliva pomaly otvorte veko palivovej nádrže a opatrne uvoľnite tlak.
- Palivo do motora nedopĺňajte v interiéri. Nedostatočné prúdenie vzduchu môže spôsobiť poranenie alebo smrť v dôsledku udusenía alebo otravy oxidom uhoľnatým.
- Starostlivo utiahnite veko palivovej nádrže, inak hrozí riziko vzniku požiaru.
- Pred spustením premiestnite výrobok minimálne 3 m od miesta, na ktorom ste dopĺňali palivo do nádrže.
- Neprepíňajte palivovú nádrž.
- Pri premiestňovaní výrobku alebo nádoby na palivo sa uistite, že z nich nevyteká palivo.
- Výrobok ani nádobu na palivo neukladajte na miesta s otvoreným ohňom, iskrami alebo trvalým plameňom. Uistite sa, že sa na mieste, na ktorom výrobok uskladníte, nenachádza otvorený oheň.
- Na premiestnenie alebo uskladnenie paliva používajte len schválené nádoby.
- Pred dlhodobým uskladnením vyprázdňte palivovú nádrž. Pri likvidácii paliva dodržiavajte miestne právne predpisy.
- Pred dlhodobým uskladnením výrobok vyčistite.
- Pred odložením odmontujte z výrobku kábel zapalovacej sviečky, aby ste sa uistili, že nedôjde k náhodnému spusteniu motora.

Bezpečnostné pokyny pre údržbu

- Ak sa vám nepodarí upraviť rýchlosť voľnobehu na zastavenie rezacieho nadstavca, kontaktujte servisné stredisko. Nepoužívajte výrobok, kým nebol správne nastavený alebo opravený.

Montáž



VÝSTRAHA: Pred montážou výrobku si prečítajte kapitolu o bezpečnosti.

Inštalácia hlavného telesa

1. Pripevnite motor (A) k trubici (B) pomocou štyroch skrutiek (C). (Obr. 27)

Inštalácia rukoväte a plynu

1. Nainštalujte rukoväť do úchytky riadiacich na hriadieli. (Obr. 28)
2. Nainštalujte vrchnú časť úchytky riadiacich na rukoväť. Skontrolujte, či je úchytká nainštalovaná na vrúbkovanú plochu rukoväte. Pozrite si náčrt.
3. Zložte si popruh a zaveste produkt na podporný hák.

4. Vykonajte konečné nastavenie tak, aby bol produkt v komfortnej pracovnej polohe, keď sa zavesí na popruh. (Obr. 29)
5. Uťahnite skrutku.

Zapojenie lanka plynu a káblov vypínača

1. Odstráňte kryt vzduchového filtra.
2. Nainštalujte lanko plynu (A) cez podporu karburátora (B). (Obr. 30)
3. Celkom otočte nastavovaciu objímku lanka (C) do podpory karburátora.
4. Položte žliabkový nástavec (D) na karburátor. Zapustený otvor (E) pre prievlak lanka (F) je v tejto chvíli mimo nastavovacej objímky lanka (C). (Obr. 31)
5. Otočte excenter plynovej klapky karburátora a prevlečte lanko plynu (A) cez žliabok v žliabkovom nástavci.
6. Skontrolujte, či prievlak lanka (F) zapadá do zapusteného otvoru.
7. Niekoľkokrát pohnite páčkou plynu, aby ste skontrolovali, či správne funguje.
8. Nastavte nastavovaciu objímku lanka (C).
 - a) Skontrolujte, či sa zarážka na excenteri plynovej klapky karburátora správne dotýka zarážky plynu.
 - b) Skontrolujte, či poloha kábla zostane vo vzdialenosti 1 – 2 mm medzi prievlakom lanka (F) a žliabkovým nástavcom, keď plne stlačíte páčku plynu. (Obr. 32)
9. Keď je lanko plynu (A) správne nastavené, utiahnite poistnú maticu (G).
10. Zapojte drôty vypínača (H) do konektorov motora. (Obr. 33)
11. Nasadte kryt vzduchového filtra.

Inštalácia krytu noža a noža na trávu



VAROVANIE: Používajte len schválený kryt nožov. Pozrite si časť *Príslušenstvo na strane 319*.

1. Pripevnite kryt noža/kryt rezacieho nadstavca (A) na hriadeľ a utiahnite skrutkou (L). (Obr. 34)
2. Namontujte hnací disk (B) na vývodný hriadeľ.
3. Otáčajte výstupný hriadeľ, kým jeden z otvorov na hnacom disku nebude zarovnaný s príslušným otvorom na skríni prevodovky.
4. Vložte poistný kolík (C) do otvoru na zaistenie hriadeľa.
5. Nasadte nôž (D), podpornú prírubu (G) a podpornú miskú (F) na výstupný hriadeľ.
6. Na výstupný hriadeľ nasadte podpornú miskú (F) tak, aby neplochá strana smerovala k čepeli.

7. Nasadte maticu (E). Pridržiavajte hriadeľ kľúča čo najtesnejšie pri kryte noža. Na utiahnutie matice musíte otáčať kľúčom v opačnom smere, ako je smer otáčania. Uťahnite maticu uťahovacím momentom 35-50 Nm (3,5-5 kpm). (Obr. 35)

Poznámka: Ľavý závit.

Inštalácia nožov a vyžínacích hláv



VÝSTRAHA: Používajte len schválený kryt nožov. Pozrite si časť *page*. Ochranný kryt môže spôsobiť zranenie.



VÝSTRAHA: Ak používate produkt s nožom na trávu, najprv namontujte správnu rukoväť, kryt noža a popruh.



VÝSTRAHA: Nesprávna inštalácia nožov môže spôsobiť zranenie.

1. Uistite sa, že zvýšená časť hnacieho disku/podpornej príruby presne sedí v strede otvoru nožov.
2. Namontujte nože. (Obr. 36)

Inštalácia podpory na kryt rezacieho nadstavca

1. Nasadte podporu (B) na kryt rezacieho nadstavca (A). (Obr. 37)
2. Nasadte skrutku (C).

Nasadenie krytu vyžínacej hlavy a vyžínacej hlavy

1. Pomocou skrutiek (L) upevnite kryt (A) k hriadeľu. Dbajte na to, aby ste použili správny kryt na správnu vyžínaciu hlavu. (Obr. 38)
2. Pripojte hnací disk (B) a podpornú prírubu (G) k výstupnému hriadeľu. (Obr. 39)
3. Otáčajte výstupný hriadeľ, kým sa otvor na hnacom disku nezarovná s otvorom na skríni prevodovky.
4. Vložte poistný kolík (C) do otvoru na zaistenie hriadeľa.
5. Otočte vyžínaciu hlavu (H) proti smeru hodinových ručičiek. (Obr. 40)
6. Pri ich demontáži vykonajte opačný postup.

Montáž transportného krytu

1. Upevnite na kotúč prepravné kryty. (Obr. 41)

Nastavenie popruhu



VÝSTRAHA: Výrobok musí byť vždy správne upevnený k popruhu. Nepoužívajte poškodený popruh.

1. Popruh si preveste cez plecica.
2. Výrobok pripojte k popruhu.
3. Upravte popruh do čo najvhodnejšej pracovnej polohy.
4. Upravte bočné popruhy tak, aby hmotnosť výrobku spočívala rovnomerne na oboch ramenách. (Obr. 42)
5. Nastavte si správnu polohu popruhov tak, aby bol rezací nadstavec rovnobežne so zemou. (Obr. 43)
6. Nechajte rezací nadstavec zľahka sa opierať o zem. Nastavte svorku popruhu na správne vyváženie produktu. (Obr. 44)

Poznámka: Ak používate nôž na trávu, musíte stroj vyvážiť tak, aby voľne visel vo výške približne 10 cm/ 4 palce nad zemou

Prevádzka



VÝSTRAHA: Pred používaním výrobku si prečítajte kapitolu o bezpečnosti a porozumejte informáciám, ktoré sa v nej uvádzajú.

Palivo

Používanie paliva



VAROVANIE: Tento výrobok má dvojtaktný motor. Používajte zmes benzínu a oleja pre dvojtaktné motory. Uistite sa, že do zmesi pridáte správne množstvo oleja. Nesprávny pomer benzínu a oleja môže poškodiť motor.

Benzín



VAROVANIE: Nepoužívajte benzín s oktánovým číslom menším než 90 RON (87 AKI). Mohlo by to viesť k poškodeniu výrobku.



VAROVANIE: Nepoužívajte benzín s vyššou než 10 % koncentráciou etanolu (E10). Mohlo by to viesť k poškodeniu výrobku.



VAROVANIE: Nepoužívajte olovnatý benzín. Mohlo by to viesť k poškodeniu výrobku.

- Vždy používajte nový bezolovnatý benzín s minimálnym oktánovým číslom 90 RON (87 AKI) a maximálne 10 % koncentráciou etanolu (E10).
- Ak výrobok často používate na dlhodobé práce pri vysokých otáčkach, odporúčame používať vysokooktánový benzín.
- Vždy používajte zmes kvalitného bezolovnatého benzínu a oleja.

Olej pre dvojtaktný motor

- Používajte olej pre dvojtaktný motor vysokej kvality, predovšetkým olej pre dvojtaktný motor značky HUSQVARNA. Používajte len olej pre vzduchom chladené motory.

- Pomer zmiešavania je 50:1 (2 %)
- Olej nízkej kvality a vysoký pomer oleja/paliva môže znížiť životnosť katalyzátorov.
- Pri výbere oleja sa obráťte na predajcu.
- Ak nemáte k dispozícii dvojtaktný olej Husqvarna, môžete použiť iný dvojtaktný olej vysokej kvality, ktorý je určený pre vzduchom chladené motory. Pri výbere oleja sa poraďte s vašim dodávateľom.
- Nepoužívajte dvojtaktný olej určený pre vodou chladené závesné motory. Dvojtaktný olej sa niekedy označuje ako olej pre závesné motory.

Benzín, liter	Olej, liter
	2 % (50:1)
5	0,1
10	0,2
15	0,3
20	0,4

Príprava zmesi paliva

Poznámka: Na prípravu zmesi paliva vždy použite čistú nádobu na palivo.

Poznámka: Pripravte si množstvo zmesi paliva, ktoré vám vydrží max. 30 dní.

1. Pridajte polovičnú dávku benzínu.
2. Pridajte celú dávku oleja.
3. Pretrepaním nádoby zmes paliva premiešajte.
4. Pridajte zvyšné množstvo benzínu.
5. Pretrepaním nádoby zmes paliva premiešajte.
6. Nalejte palivo do palivovej nádrže.

Pridanie paliva



VÝSTRAHA: Nefajčite ani nekladte teplé predmety v blízkosti paliva. Pred pridaním paliva zastavte motor a nechajte ho niekoľko minút chladnúť.



VÝSTRAHA: Keď pridáte palivo, pomaly otvorte kryt palivovej nádrže, aby sa uvoľnil nežiaduci tlak.



VÝSTRAHA: Keď pridáte palivo, opatrne utiahnite kryt palivovej nádrže. Pred spustením motora odtiahnite prístroj od miesta dopĺňania paliva a od napájania.

- Vždy používajte nádobu na palivo s ventilom proti pretečeniu paliva.
- Uistite sa, že oblasť okolo veka palivovej nádrže je čistá. Znečistenie nádrže môže spôsobiť prevádzkové problémy.
- Pred doplnením paliva do palivovej nádrže nádobu na palivo pretrepte.

Zapnutie a vypnutie

Kontrola pred naštartovaním

1. Výrobok skontrolujte, či nemá poškodené, uvoľnené alebo opotrebované diely a či niektoré diely nechýbajú.
2. Skontrolujte matice, skrutky a skrutky s maticou.
3. Skontrolujte vyžiniacu hlavu alebo čepeľ.
4. Skontrolujte poistnú maticu. Uistite sa, že poistná matica má upinaciu silu najmenej 1,5 Nm (1,1 ft lb). Poistnú maticu treba utiahnuť uťahovacím momentom 35-50 Nm (26-36 ft lb).
5. Skontrolujte vzduchový filter.
6. Skontrolujte poistku páčky plynu a ovládanie plynu.
7. Skontrolujte vypínač.
8. Skontrolujte, či z produktu neuniká palivo.

Štartovanie studeného motora



VÝSTRAHA: Pred spustením produktu nasadte kompletný kryt spojky a hriadeľ. Pohyblivá spojka môže spôsobiť zranenie. Nasadte si rukavice.



VÝSTRAHA: Odtiahnite produkt od miesta dopĺňania paliva a od napájania. Položte ho na rovný povrch. Dajte pozor, aby sa rezacieho nástavca nedotýkali žiadne predmety.



VÝSTRAHA: Zabezpečte, aby sa v pracovnej oblasti nachádzali len schválené osoby. Inak môže dôjsť k závažnému úrazu. Bezpečná vzdialenosť je 15 m.

1. Prepnete vypínač do štartovacej polohy.
2. Stlačte desaťkrát pumpu. (Obr. 45)
3. Prepnete ovládanie sýtiča do polohy sýtiča. (Obr. 46)

4. Výrobok držte pri zemi. Pravou rukou pomaly ťahajte šnúru, až kým nepocítite istý odpor. Šnúru rýchlo a silno potiahnite. Pokračujte, kým nezaznie zvuk spustenia motora. (Obr. 47)

Poznámka: Štartovacie lanko si neovíjajte okolo ruky.



VAROVANIE: Nevytiahnite celé štartovacie lanko. Keď je štartovacie lanko celkom vytiahnuté, držte rukoväť. Nedodržanie týchto pokynov môže viesť k poškodeniu motora.

5. Nastavte ovládanie sýtiča do prevádzkovej polohy a potiahnite štartovacie lanko, kým motor nenaštartuje.
6. Miernie potiahnite páčku plynu, aby motor bežal na nízkych otáčkach približne 60 sekúnd.



VÝSTRAHA: Nedotýkajte sa krytu. Môže vám popáliť pokožku a spôsobiť elektrický šok, ak je poškodený kryt zapalovacej sviečky. Nepoužívajte výrobok s poškodeným krytom zapalovacej sviečky.

Štartovanie teplého motora

1. Prepnete vypínač do štartovacej polohy.
2. Stlačte desaťkrát pumpu. (Obr. 45)
3. Nastavte ovládanie sýtiča do prevádzkovej polohy a potiahnite štartovacie lanko, kým motor nenaštartuje.

Vypnutie

- Stlačením vypínača zastavte motor. (Obr. 19)

Používanie vyžinača trávnik



VAROVANIE: Uistite sa, že po každom úkone motor spomalí na voľnobežné otáčky. Dlhodobé používanie výrobku na plný plyn bez zaťaženia motora môže viesť k poškodeniu motora.

Poznámka: Aby ste zabránili vibráciám, pri pripevňovaní nového žacieho lanka vyčistite vyžiniacu hlavu. Skontrolujte ostatné časti vyžinacej hlavy a v prípade potreby ich vyčistite.

Všeobecné pracovné pokyny



VÝSTRAHA: Pri rezaní napnutého stromu postupujte opatrne. Pred alebo po prerezaní sa môže prudko pohnúť do pôvodnej polohy, zasiahnúť vás alebo výrobok a spôsobiť zranenie.

- Vyčistíte otvorený priestor na okraji pracovnej plochy a začnete pracovať odtiaľ.
- Postupujte bežným spôsobom po celej pracovnej ploche. (Obr. 48)
- Pohybujte výrobkom úplne doľava a doprava, pričom pri každom otočení vyčistíte plochu o šírke približne 4 – 5 m (13 – 16 stôp).
- Vyčistíte plochu o dĺžke približne 75 metrov (250 stôp), následne sa otočíte a vydajte sa smerom späť. Kanister na benzín počas postupovania ďalej nosíte so sebou.
- Postupujte smerom, v ktorom nemusíte prechádzať jamami a prekážkami viac, než je nevyhnutné.
- Postupujte smerom, pri ktorom odrezané rastliny v dôsledku smeru vetra padajú na vyčistenú plochu. (Obr. 49)
- Postupujte pozdĺž svahov, nie hore a dole svahom.

Začistovanie trávy nožom na trávu

1. Pri používaní výrobku stojte s rozkročeným nohami. Nohy musia byť pevne na zemi.
2. Položte podpornú miskú zľahka na zem. Zabráni sa tým kontaktu noža so zemou.
3. Na kosenie vykonajte bočný pohyb sprava doľava. Ľavú stranu noža (v uhle medzi 8 až 12 hodinami) používajte na kosenie. (Obr. 50)
4. Pri kosení trávy nakloňte nôž vľavo.

Poznámka: Tráva sa bude ľahko ukladať v rade.

5. Pri návrate použijete bočný pohyb zľava doprava.
6. Pracujte rytmicky.
7. Posúvajte sa dopredu a nohami stojte pevne na zemi.
8. Zastavte motor.
9. Výrobok odpojte od spony na popruhoch.
10. Položte výrobok na zem.
11. Pozbierajte pokosený materiál.

Začistovanie

(Obr. 51)

Ak chcete dosiahnuť najlepšie výsledky:

- Držte vyžínač tak, aby sa vyžínacia hlava nachádzala tesne nad zemou.

- Nakloňte vyžínaciu hlavu do mierneho uhla.
- Vyčistíte žacím lankom zem okolo predmetov.

Vyžínanie trávy

1. Vyžínaciu hlavu držte okamžite nad zemou a v uhle. Netlačte lanko vyžínača na trávnik. (Obr. 52)
2. Skráťte dĺžku lanka vyžínača na 10 – 12 cm.
3. Znížte otáčky motora, aby ste znížili riziko poškodenia rastlín.
4. Pri kosení trávnik v blízkosti predmetov používajte plyn na 80 %. (Obr. 53)

Kosenie trávnik

1. Pri kosení trávnik sa uistite, že je vyžínacie lanko trávnik rovnoobežne so zemou. (Obr. 54)
2. Netlačte vyžínaciu hlavu k zemi. Zem a výrobok sa môžu poškodiť.
3. Dávajte pozor, aby sa vyžínacia hlava nedotýkala nepretržite zeme, pretože sa môže poškodiť.
4. Počas posúvania výrobku zo strany na stranu pri kosení trávnik používajte plný plyn. Uistite sa, že je žacie lanko trávnik rovnoobežne so zemou. (Obr. 55)

Odpratávanie trávy

Prúd vzduchu z rotujúceho žacieho lanka je možné použiť na odpratávanie trávy z požadovanej plochy.

1. Podržte vyžínaciu hlavu a jej žacie lanko vodorovne nad zemou.
2. Použijete plný plyn.
3. Pohybom vyžínacej hlavy zo strany do strany môžete trávu odfukovať.



VÝSTRAHA: Pri každom založení nového žacieho lanka očistite kryt vyžínacej hlavy, aby ste zamedzili narušeniu rovnováhy a vibrovaniu rukovätí. Taktiež skontrolujte ostatné časti vyžínacej hlavy a v prípade potreby ich očistite.

Výmena žacieho lanka

Pozrite si poslednú stranu tohto návodu na obsluhu.

Údržba



VÝSTRAHA: Pred čistením, opravou a údržbou výrobku si prečítajte kapitolu o bezpečnosti a uistite sa, že rozumiete informáciám, ktoré sú v nej uvedené.

výrobku. Ak výrobok nepoužívate každý deň, intervaly sa líšia. Vykonávajte len údržbu uvedenú v tomto návode. V súvislosti s inými prácami súvisiacimi s údržbou, ktoré nie sú uvedené v tomto návode, kontaktujte schválené servisné stredisko.

Plán údržby

Uistite sa, že dodržiavate plán údržby. Intervaly sú vypočítané na základe každodenného používania

Plán údržby	Denne	Týždenne	Mesačne
Vyčistíte vonkajšie povrchy.	✓		
Vyčistíte vzduchový filter. V prípade potreby vymeňte.	✓		
Skontrolujte popruh.	✓		
Vykonajte kontrolu páčky plynu a fungovanie plynu.	✓		
Skontrolujte rukoväť a držadlo.	✓		
Skontrolujte vypínač.	✓		
Skontrolujte kryty.	✓		
Skontrolujte, či je čepeľ ostrá a nie je poškodená. Správne nasadíte čepeľ do stredovej polohy.	✓		
Skontrolujte vyžínaciu hlavu.	✓		
Skontrolujte rezací nadstavec a overte, či sa voľne neotáča.	✓		
Skontrolujte poistnú maticu rezného zariadenia.	✓		
Skontrolujte, či nedochádza k úniku paliva z motora, nádrže alebo spojov.	✓		
Skontrolujte transportný kryt pre čepeľ.	✓		
Skontrolujte matice a skrutky.	✓		
Skontrolujte rukoväť štartovacieho lanka a štartovacie lanko.		✓	
Skontrolujte antivibračné prvky.		✓	
Vyčistíte vonkajšiu časť a príľahlé plochy karburátora.		✓	
Vyčistíte vonkajší povrch zapaľovacej sviečky. Odmontujte ju a skontrolujte medzeru medzi elektródami. Nastavte medzeru na 0,6 – 0,7 mm alebo vymeňte zapaľovaciu sviečku. Nainštalujte tlmič zapaľovacej sviečky.		✓	
Vyčistíte chladiaci systém.		✓	
Skontrolujte mazivo kuželového prevodu. V prípade potreby ho doplňte.		✓	
Očistíte tlmič výfuku.			✓
Skontrolujte spojku, pružinu spojky a bubon spojky. Potrebnú výmenu vykoná autorizovaná servisná dielňa.			✓
Skontrolujte všetky káble a pripojenia.			✓
Vymeňte zapaľovaciu sviečku.			✓

Nastavenie karburátora

Základné nastavenie karburátora sa upravuje počas testovania v továrni. Nastavenie musí vykonať vyškolený technik.



VÝSTRAHA: Hrozí nebezpečenstvo popálenia alebo požiaru. Tlmiče výfuku s katalyzátorom sa počas prevádzky veľmi zahrejú.

Kontrola tlmiča výfuku



VÝSTRAHA: Nepoužívajte výrobok s poškodeným tlmičom výfuku. Poškodený tlmič výfuku vždy vymeňte.



VÝSTRAHA: Hrozí nebezpečenstvo požiaru. Tlmič výfuku znižuje hladinu hluku a smeruje výfukové plyny motora mimo obsluhujúceho pracovníka. Výfukové plyny sú horúce a môžu obsahovať iskry.



VAROVANIE: Ak je sitko lapača iskier poškodené, musí sa vymeniť. Nepoužívajte výrobok, ak sitko lapača iskier na tlmíči výfuku chýba alebo je poškodené.



VAROVANIE: Ak je sitko lapača iskier zablokované, výrobok sa príliš zahreje. Môže dôjsť k poškodeniu valca alebo piesta.

1. Skontrolujte, či tlmíč výfuku nie je poškodený.
2. Skontrolujte, či je tlmíč výfuku správne pripevnený k výrobku.

Nastavenie voľnobežných otáčok

- Uistite sa, že je čistý vzduchový filter. Rezací nastavec sa pri správnej rýchlosti voľnobežných otáčok nesmie otáčať.
- Pomocou nastavovacej skrutky T voľnobehu (označená písmenom „T“) nastavte voľnobežné otáčky.
- Voľnobežné otáčky sú nastavené správne, ak motor beží plynulo vo všetkých polohách. Voľnobežné otáčky musia byť nižšie ako otáčky, pri ktorých sa začne pohybovať rezací nastavec.



VÝSTRAHA: Ak sa nastavenie voľnobežných otáčok nedá nastaviť tak, aby sa rezný nastavec zastavil, vyhľadajte najbližšieho distribútora alebo servisné stredisko. Nepoužívajte výrobok, kým nebol správne nastavený alebo opravený.

1. Otáčajte nastavovaciu skrutku voľnobehu v smere hodinových ručičiek, kým sa rezací nastavec nezačne točiť.
2. Otáčajte nastavovaciu skrutku voľnobehu proti smeru hodinových ručičiek, kým sa rezací nastavec nezastaví. (Obr. 56)

Chladiaci systém

Výrobok disponuje chladiacim systémom uchovávajúcim nízku prevádzkovú teplotu.

Chladiaci systém má nasledujúce súčasti:

(Obr. 57)

- Rebrá na zotrvačníku (A)
- Chladiace rebrá na valci (B)
- Kryt valca (C) (usmerňuje studený vzduch cez valec).
- Doska tlmíča výfuku (D)
- Doska (E)

Čistenie chladiaceho systému



VÝSTRAHA: Znečistený alebo upchatý chladiaci systém spôsobí prehrievanie.

Môže tak dôjsť k poškodeniu valca alebo piesta.

1. Vyčistíte časti chladiaceho systému kefou najmenej raz týždenne.

Vzduchový filter

- Filter čistite raz za 25 hodín. V prípade potreby čistite častejšie.
- Nastavte ovládanie sýtiča do polohy sýtiča. (Obr. 58)

Čistenie vzduchového filtra



VAROVANIE: Vzduchový filter, ktorý je poškodený, veľmi špinavý alebo nasiaknutý palivom vždy vymeňte.

Ak vzduchový filter používate dlhší čas, nemožno ho úplne vyčistiť. Vzduchový filter v pravidelných intervaloch vymeňte za nový.

1. Posuňte páčku sýtiča nahor, aby sa zatvorila klapka sýtiča.
2. Odstráňte kryt vzduchového filtra. (Obr. 59)
3. Odstráňte plstený filter a vzduchový filter.
4. Dlaňou zľahka udríte o plstený filter alebo ho vyčistíte vzduchom.
5. Skontrolujte povrch gumového tesnenia. V prípade poškodenia vymeňte filter na gumovom tesnení.
6. Očistite vzduchový filter teplou mydlovou vodou.



VAROVANIE: Plstený filter udržujte suchý. Voda spôsobuje poškodenie plsteneho filtra.

7. Na zavedenie oleja do filtra používajte dvojtaktný olej Husqvarna. Pred opätovným zavedením vzduchového filtra odstráňte všetok prebytočný olej.



VAROVANIE: Nepoužívajte benzín ani oleje určené pre štvortaktné motory.

8. Ak je vzduchový filter príliš znečistený a nie je možné ho vyčistiť, vymeňte ho. Poškodený vzduchový filter vždy vymeňte.
9. Vyčistíte aj vnútorný povrch krytu filtra. Použite na to vzduch alebo kefku.
10. Pred montážou sa uistite, že je filter suchý.

Palivový filter

Ak sa do motora dodáva nedostatočné množstvo paliva, skontrolujte, či viečko palivovej nádrže a palivový filter (A) nie sú zablokované. (Obr. 60)

Doplnenie maziva do kuželového prevodu

Uistite sa, že je kuželový prevod do 3/4 naplnený mazivom pre kuželový prevod.

(Obr. 61)

Kontrola zapalovacej sviečky



VAROVANIE: Vždy používajte odporúčaný typ zapalovacej sviečky. Nesprávny typ zapalovacej sviečky môže spôsobiť poškodenie výrobku.

- Ak má motor slabý výkon, ťažko sa štartuje alebo pri voľnobežných otáčkach nefunguje správne, skontrolujte zapalovaciu sviečku.
- Ak chcete znížiť riziko prítomnosti neželaného materiálu na elektródach zapalovacej sviečky, postupujte takto:

- a) Uistite sa, že voľnobežné otáčky sú správne nastavené.
 - b) Uistite sa, že používate správnu zmes paliva.
 - c) Uistite sa, že je čistý vzduchový filter.
- Ak je zapalovacia sviečka znečistená, očistite ju a skontrolujte, či je medzera medzi elektródami správna. Pozrite si časť *Technické údaje na strane 318*. (Obr. 62)
 - V prípade potreby vymeňte zapalovaciu sviečku.

Ostrenie rezacích zubov a nožov na trávu

1. Rezacie zuby a nože na trávu ostríte s použitím jednostranných plochých pilníkov.
2. Ostríte všetky hrany rezacích zubov a nožov na trávu rovnomerne, aby sa zachovalo ich vyváženie. (Obr. 63)

Riešenie problémov

Zlyhanie štartovania		
Kontrola	Možná príčina	Riešenie
Tlačidlo Stop	Poloha Stop	Prepnite vypínač do štartovacej polohy.
Západky štartéra	Blokovacie západky	Nastavte alebo vymeňte západky.
		Vyčistite okolie západiek.
		Obráťte sa na schváleného servisného predajcu.
Palivová nádrž	Nesprávny typ paliva.	Vypustite obsah a použite správne palivo.
Karburátor	Nastavenie voľnobežných otáčok.	Nastavte voľnobežné otáčky pomocou skrutkovača v tvare T.
Zapaľovanie (bez iskry)	Zapaľovacia sviečka je znečistená alebo vlhká.	Uistite sa, že je zapaľovacia sviečka suchá a čistá.
	Nesprávna vôľa zapalovacej sviečky.	Vyčistite zapaľovaciu sviečku. Skontrolujte správnosť medzery medzi elektródami. Skontrolujte, či je zapaľovacia sviečka nainštalovaná s tlmíčom.
		Informácie o správnosti medzery medzi elektródami nájdete v časti s technickými údajmi.
Zapaľovacia sviečka	Zapaľovacia sviečka je uvoľnená.	Utiahnite zapaľovaciu sviečku.

Motor naštartuje, no ďalej nefunguje		
Kontrola	Možná príčina	Riešenie
Palivová nádrž	Nesprávny typ paliva.	Vypustíte obsah a použijete správne palivo.
Karburátor	Voľnobeh motora nefunguje správne.	Obráťte sa na servisného predajcu.
Vzduchový filter	Zanesený vzduchový filter.	Vyčistíte vzduchový filter.

Preprava a uskladnenie

- Počas prepravy zariadenie riadne zabezpečte, aby sa nedošlo k jeho poškodeniu a nehodám.
- Výrobok a vybavenie skladujte na suchom mieste, ktoré je chránené pred mrazom.
- Vyčistíte výrobok.
- Poškodené komponenty vymeňte alebo opravte.
- Výrobok prikryte vhodným krytom, ktorý nebude zdržiavať vlhkosť.
- Počas prepravy výrobok pevne pripevnite.

Technické údaje

	333R Mark II
Motor	
Objem valca, cm ³	32,6
Voľnobežné otáčky, ot./min	3000 ± 300
Odporúčané max. otáčky, ot./min	9 100
Otáčky výstupného hriadeľa, ot./min	6 700
Max. výkon motora podľa normy ISO 8893, kW/hp pri ot./min	1,0/1,3 pri 7000
Systém paliva a mazania	
Zapaľovacia sviečka	NGK BPMR7A/HQT-1
Vzdialenosť elektród, mm	0,6 – 0,7
Systém paliva a mazania	
Objem palivovej nádrže, l/cm ³	1,1/1100
Hmotnosť	
Hmotnosť, kg	7,2

	333R Mark II
Emisie hluku⁵⁵	
Nameraná úroveň hlučnosti dB(A)	106,9
Zaručená L _{WA} úroveň hlučnosti dB(A)	108
Hladiny hluku⁵⁶	
Ekvivalentná úroveň akustického tlaku pri uchu používateľa, dB(A):	
Vybavené vyžínacou hlavou	96,9
Úrovne vibrácií⁵⁷	
Stupne vibrácií, a _{hv,eq}	
Vybavené vyžínacou hlavou (originál), rúkovať vľavo/vpravo, m/s ²	6,1/6,2

Príslušenstvo

333R Mark II		
Schválené príslušenstvo	Typ	Chránič rezacieho nastavca
Nôž na trávu/ rezací zub na trávu	Multi 330-2 (Ø 330, 2 zuby)	593 70 66-01
	Multi 255-3 (Ø 255, 3 zuby)	593 70 66-01
	Grass 275-4 (Ø 275, 4 zuby)	593 70 66-01
	Na trávu 255-4 1 palec (Ø 255 4 zuby)	593 70 66-01
Vyžínacia hlava	593 707 601	593 70 66-01
Podporná miska	Pevné	-

⁵⁵ Hladina hluku meraná ako akustický tlak (L_{WA}) v súlade s európskou smernicou 2000/14/ES. Uvádzaná hladina akustického výkonu pre stroj bola meraná s originálnym rezacím nastavcom, ktorý produkuje najvyššiu úroveň. Rozdiel medzi zaručeným a nameraným akustickým výkonom spočíva v tom, že zaručený akustický výkon zahŕňa aj rozptyl výsledkov merania a rozdiely medzi jednotlivými strojmi rovnakého modelu v súlade so smernicou 2000/14/ES.

⁵⁶ Uvádzané údaje pre ekvivalentnú hladinu akustického tlaku majú typický štatistický rozptyl (smerodajnú odchýlku) 2,5 dB (A).

⁵⁷ Uvádzané údaje pre ekvivalentnú hladinu vibrácií majú typický štatistický rozptyl (štandardnú odchýlku) 1,5 m/s².

ES vyhlásenie o zhode

ES vyhlásenie o zhode

Názov vydavateľa: Husqvarna AB, SE-561 82
Husqvarna, Švédsko, tel.: +46-36-146500.

Spoločnosť **Husqvarna AB** vyhlasuje plnú zodpovednosť za predmet tohto vyhlásenia: Platforma(-my) GZ32B vyžinača a krovinorezu poháňaná(-né) benzínom zastúpená(-né) modelmi **Husqvarna 333R Mark II**, z roku 2019 a neskoršími výrobnými číslami. Číslo platformy a číslo modelu sú zreteľne uvedené obyčajným písmom na pozdĺžnom typovom štítku spolu s rokom a za ním nasledujú výrobné čísla.

Vyššie opísaný predmet vyhlásenia je v súlade s požiadavkami smerníc Rady:

- zo 17. mája 2006, „Smernica o strojoch“ **2006/42/EÚ**,
- z 26. februára 2014 vzťahujúca sa na elektromagnetickú kompatibilitu, **2014/30/EÚ**,
- z 8. mája 2000 týkajúca sa emisií hluku zariadení používaných vo vonkajšom priestore **2000/14/ES**.
- z 8. júna 2011 o „obmedzení používania určitých nebezpečných látok“ **2011/65/EÚ**.

V súlade s Prílohou V sú deklarované úrovne hluku uvedené v schéme s technickými údajmi návodu na obsluhu.

Boli uplatnené nasledujúce normy:

EN ISO 11806-1:2011, EN ISO 14982:2009, EN ISO 12100:2010, EN IEC 63000:2018

Spoločnosť TTÜV Rheinland LGA Products GmbH, Tillystrasse 2, D-90431 Nuernberg, Nemecko, 0197, vykonala dobrovoľnú skúšku v mene spoločnosti Husqvarna AB a udelila AM 50447165 – Certifikát zhody so smernicou Rady 2006/42/ES o strojových zariadeniach. Tento certifikát je platný pre všetky miesta výroby a krajiny pôvodu, tak ako sú vyznačené na produkte. Dodávaný vyžinač trávnik a/alebo krovinorez sa zhoduje so vzorkou, ktorá prešla skúškou.

Husqvarna AB, Husqvarna, Švédsko, 2019-09-16.



Pär Martinsson, manažér pre oblasť vývoja
(autorizovaný zástupca spoločnosti Husqvarna AB a osoba zodpovedná za technickú dokumentáciu)

Sadržaj

Uvod.....	321	Rješavanje problema.....	333
Sigurnost.....	322	Prijevoz i skladištenje.....	334
Sastavljanje.....	326	Tehnički podaci.....	334
Rad.....	327	Dodaci.....	335
Održavanje.....	330	Izjava o sukladnosti EC.....	336

Uvod

Opis proizvoda

Ovaj proizvod je trimer za travu/čistač šikare s motorom s unutarnjim sagorijevanjem.

Neprestano radimo na povećanju vaše sigurnosti i učinkovitosti tijekom rada. Za više informacija obratite se servisnom distributeru.

Namjena

Proizvod možete upotrijebiti s nožem za travu ili glavom trimera za rezanje različitih vrsta vegetacije. Proizvod

Pregled proizvoda

(Sl. 1)

1. Čep za punjenje maziva, pužni zglob
2. Pužni zglob
3. Štitnik reznog nastavka
4. Vratilo
5. Upravljač
6. Gumb za pokretanje gasa
7. Sklopka za zaustavljanje
8. Regulator gasa
9. Blokada regulatora gasa
10. Spojnica upravljača
11. Ovjсни prsten
12. Pokrov spojke
13. Lulica svjećeice i svjećica
14. Čašica pumpice za gorivo
15. Spremnik za gorivo
16. Poklopac ispušnog lonca
17. Poklopac cilindra
18. Poklopac filtra zraka
19. Regulator čoka
20. Ručica za paljenje
21. Zaporni klin
22. Šesterokutni ključ
23. Ključ
24. Nasadni ključ
25. Glava trimera
26. Korisnički priručnik

upotrebljavajte isključivo za uređivanje i čišćenje trave. Travu režite nožem za travu ili glavom trimera.

Napomena: Način primjene može biti reguliran nacionalnim ili lokalnim propisima. Poštujte navedene propise.

27. Pogonski disk
28. Naramenice
29. Sigurnosna matica
30. Potporni poklopac
31. Potporna priručnica

Simboli na proizvodu

- (Sl. 2) UPOZORENJE! Ovaj proizvod može biti opasan. Ako se proizvod ne upotrebljava pažljivo i sigurno, može doći do ozljede ili smrti rukovatelja ili promatrača. Kako biste spriječili ozljede rukovatelja ili promatrača, pročitajte i poštujte sve sigurnosne upute iz korisničkog priručnika.
- (Sl. 3) Pažljivo pročitajte korisnički priručnik i prije korištenja dobro usvojite sadržaj.
- (Sl. 4) Ovaj je proizvod sukladan s primjenjivim direktivama EZ-a.
- (Sl. 5) Na lokacijama na kojima postoji opasnost od padajućih predmeta nosite zaštitnu kacigu. Upotrebljavajte odobrenu zaštitu sluha. Koristite odobrenu zaštitu za oči.
- (Sl. 6) Upotrebljavajte odobrene zaštitne rukavice.
- (Sl. 7) Upotrebljavajte čizme za teške uvjete rada otporne na klizanje.

- (Sl. 8) Proizvod može uzrokovati izbacivanje predmeta koji mogu uzrokovati ozljede.
- (Sl. 9) Maksimalna brzina izlazne osovine.
- (Sl. 10) Tijekom rada s proizvodom održavajte minimalnu udaljenost od 15 m (50') od osoba i životinja.
- (Sl. 11) Postoji opasnost od povratnog udara kada rezna oprema dođe u dodir s predmetom koji ne može odmah presjeći. Proizvod može odsjeći dijelove tijela. Tijekom rada s proizvodom održavajte minimalnu udaljenost od 15 m (50') od osoba i životinja.
- (Sl. 12) Čašica pumpe za gorivo.
- (Sl. 13) Smjer zatvaranja čoka.
- (Sl. 14) Smjer otvaranja čoka.
- (Sl. 15) Emisije buke u okoliš u skladu s europskom Direktivom 2000/14/EZ i propisom za "zaštitu od radova u okolišu (kontrola buke) Novog Južnog Walesa iz 2017". Podaci o emisiji buke navedeni su na naljepnici i u poglavlju *Tehnički podaci*.

ggggtboox Na natpisnoj pločici je serijski broj. yyyy je godina proizvodnje, a ww je tjedan proizvodnje.

Napomena: Drugi simboli/naljepnice na proizvodu odnose se na zahtjeve za certifikaciju na drugim tržišnim područjima.

Standard za emisije Euro V.



UPOZORENJE: Petljanjem po motoru gubite pravo na odobrenje EU-a ovog proizvoda.

Pouzdanost proizvoda

Sukladno zakonima o pouzdanosti proizvoda nismo odgovorni za oštećenja uzrokovana našim proizvodima ako je:

- proizvod nepravilno popravljen
- proizvod popravljen dijelovima koje nije proizveo proizvođač ili nemaju odobrenje proizvođača
- proizvod ima dodatnu opremu koje nije proizveo proizvođač ili nemaju odobrenje proizvođača
- proizvod nije popravljen u odobrenom servisnom centru ili kod ovlaštene osobe.

Sigurnost

Sigurnosne definicije

Definicije u nastavku prikazuju razinu ozbiljnosti svake signalne riječi.



UPOZORENJE: Ozljede osoba.



OPREZ: Oštećenje proizvoda.

Napomena: Informacije olakšavaju korištenje proizvoda.

Opće sigurnosne upute



UPOZORENJE: Prije uporabe proizvoda pročitajte upozoravajuće upute u nastavku.

- Proizvod upotrebljavajte ispravno. Nepravilno korištenje može uzrokovati ozljede ili smrt. Proizvod upotrebljavajte samo za zadatke iz ovog priručnika. Proizvod nemojte upotrebljavati za druge zadatke.
- Poštujte upute iz ovog priručnika. Poštujte sigurnosne simbole i sigurnosne upute. Ako operater

ne poštuje upute i simbole, može doći do ozljeda, oštećenja ili smrti.

- Čuvajte ovaj priručnik. Koristite se uputama za sastavljanje, korištenje i održavanje proizvoda. Koristite se uputama za pravilnu ugradnju priključaka i dodatne opreme. Upotrebljavajte isključivo odobrene priključke i dodatnu opremu.
- Nemojte upotrebljavati oštećen proizvod. Pridržavajte se rasporeda održavanja. Provodite samo radove održavanja za koje su u priručniku navedene upute. Svi drugi radovi održavanja moraju se provesti u ovlaštenom servisnom centru.
- Priručnik ne može sadržavati sve situacije koje mogu nastati prilikom upotrebe proizvoda. Budite pažljivi i razumni. Nemojte upotrebljavati ili održavati proizvod ako niste sigurni u situaciju. Informacije zatražite od stručnjaka za proizvod, serviseru ili odobrenog servisnog centra.
- Prije sastavljanja, pohrane ili održavanja proizvoda odspojite kabel svjećice.
- Nemojte upotrebljavati proizvod ako su mu promijenjene početne specifikacije. Nemojte mijenjati dio proizvoda bez odobrenja proizvođača. Upotrebljavajte isključivo dijelove s odobrenjem proizvođača. Nepravilno održavanje može uzrokovati ozljede ili smrt.
- Nemojte udisati pare motora. Dugotrajno udisanje ispušnih para motora opasnost je za zdravlje.

- Proizvod nemojte pokretati u zatvorenom prostoru ili u blizini zapaljivog materijala. Ispušne pare su vruće i mogu sadržavati vruće iskre koje mogu uzrokovati požar. Nedovoljan protok zraka može uzrokovati ozljede ili smrt zbog gušenja ili trovanja ugljičnim monoksidom.
- Prilikom korištenja proizvoda motor stvara elektromagnetsko polje. Elektromagnetsko polje može oštetiti medicinske implantate. Prije uporabe proizvoda obratite se liječniku ili proizvođaču medicinskog implantata.
- Djeci nemojte dopustiti korištenje proizvoda. Osobama koje nisu poznate s uputama nemojte dopustiti upotrebu proizvoda.
- Osobu smanjenih fizičkih ili mentalnih sposobnosti obavezno nadzirite tijekom upotrebe proizvoda. Cijelo vrijeme mora biti prisutna odgovorna odrasla osoba.
- Proizvod zaključajte u prostor u koji je djeci i neovlaštenim osobama onemogućen pristup.
- Proizvod može izbacivati predmete i uzrokovati ozljede. Poštujte sigurnosne upute kako biste smanjili opasnost od ozljede i smrti.
- Nemojte se udaljavati od proizvoda s uključenim motorom.
- Za nezgode je odgovoran korisnik proizvoda.
- Prije upotrebe proizvoda provjerite jesu li njegovi dijelovi neoštećeni.
- Prije korištenja proizvoda provjerite jeste li od drugih osoba ili životinja udaljeni najmanje 15 m (50 stopa). Osobe u neposrednoj okolini morate obavijestiti o namjeri korištenja proizvoda.
- Pogledajte nacionalne ili lokalne zakone. Njima u određenim uvjetima može biti spriječeno ili ograničeno korištenje proizvoda.
- Proizvod nemojte upotrebljavati kada ste izmoreni ili pod utjecajem alkohola, droga ili lijekova. To može negativno utjecati na vaš vid, opreznost, sposobnost rasuđivanja ili koordinaciju.

Sigurnosne upute za rad

- Prije korištenja proizvoda provjerite je li u potpunosti sastavljen.
- Proizvod prije pokretanja pomaknite za 3 m (10 stopa) od mjesta punjenja spremnika za gorivo. Proizvod postavite na ravnu površinu. Rezni priključak ne smije dodirivati tlo ili druge predmete.
- Proizvod može uzrokovati izbacivanje predmeta koji mogu ozlijediti oči. Prilikom upotrebe stroja obavezno upotrebljavajte odobrenu zaštitu za oči.
- Budite pažljivi, tijekom rada proizvodu se može približiti dijete bez vašeg znanja.
- Proizvod nemojte upotrebljavati ako se u radnom području zadržavaju druge osobe. Zaustavite proizvod ako druga osoba pristupi radnom području.
- Obavezno kontrolirajte proizvod.
- Nemojte upotrebljavati proizvod ako ne možete primiti pomoć u slučaju nezgode. Prije korištenja

proizvoda obavezno obavijestite druge osobe kako namjeravate upotrebljavati proizvod.

- Nemojte se okretati s proizvodom prije nego provjerite ima li drugih osoba ili životinja u sigurnosnom području.
- Prije početka iz radnog područja uklonite sav neželjeni materijal. Ako rezni priključak udari u predmet, može ga izbaciti i uzrokovati ozljedu ili oštećenje. Neželjeni materijal može se omotati oko reznog nastavka i oštetiti ga.
- Proizvod nemojte koristiti po lošem vremenu (magla, kiša, jaki vjetar, opasnost od grmljavine ili drugi nepovoljni vremenski uvjeti). Loše vrijeme može uzrokovati opasne uvjete (poput skliskih površina).
- Provjerite slobodu kretanja i radite u stabilnom položaju. (Sl. 16)
- Prilikom rada s proizvodom osigurajte se od pada. Tijekom rada s proizvodom nemojte ga naginjati.
- Proizvod obavezno držite s obje ruke. Proizvod držite na desnoj strani tijela. (Sl. 17)
- Proizvod upotrebljavajte s reznim priključkom ispod razine struka.
- Ako je regulator čoka u položaju čoka pri pokretanju motora, rezni priključak počinje se okretati.
- Nakon zaustavljanja motora nemojte dodirivati konusni zupčanik. Konusni zupčanik je vruć nakon zaustavljanja motora. Vruća područja mogu uzrokovati ozljede.
- Prije prenošenja proizvoda zaustavite motor.
- Proizvod nemojte spuštati uz uključen motor.
- Prije uklanjanja neželjenog materijala s proizvoda zaustavite motor i pričekajte na zaustavljanje reznog priključka. Prije nego vi ili pomoćnik počnete uklanjati rezni materijal, pričekajte na zaustavljanje reznog priključka.

Oprema za osobnu zaštitu



UPOZORENJE: Prije uporabe proizvoda pročitajte upozoravajuće upute u nastavku.

- Prilikom upotrebe stroja obavezno koristite prikladnu opremu za osobnu zaštitu. Oprema za osobnu zaštitu ne poništava opasnost od ozljede. Oprema za osobnu zaštitu smanjuje ozbiljnost ozljede u slučaju nezgode.
- Tijekom upotrebe stroja obavezno koristite odobrenu zaštitu za oči.
- Proizvod nemojte upotrebljavati bez obuće ili s otvorenim cipelama. Obavezno koristite cizme za teške uvjete rada otporne na klizanje.
- Nosite teške, duge hlače.
- Po potrebi nosite odobrene zaštitne rukavice.
- Ako postoji opasnost od padanja predmeta na glavu, nosite kacigu.

- Tijekom upotrebe stroja obavezno koristite odobrenu zaštitu sluha. Dugotrajna izloženost buci može uzrokovati gubitak sluha.
- U blizini obavezno imajte kutiju prve pomoći.

Zaštitni uređaji na proizvodu

- Redovno održavajte proizvod.
 - Time produljujete vijek trajanja proizvoda.
 - Također smanjujete opasnost od nezgoda.

Redovno pregledavajte proizvoda kod odobrenog trgovca ili odobrenog servisera radi provedbe prilagodbi ili popravaka.

- Nemojte koristiti uređaj s oštećenom zaštitnom opremom. Ako je proizvod oštećen, obratite se odobrenom servisnom centru.

Blokada regulatora gasa

Blokada regulatora gasa (A) sprječava nehotičnu primjenu regulatora gasa (B). Pritisnite blokadu regulatora gasa (A) kako biste otpustili regulator gasa (B). Po otpuštanju ručice blokada regulatora gasa (A) i regulator gasa (B) vraćaju se u početne položaje. (Sl. 18)

Pomakom upravljaju dvije odvojene povratne opruge. To znači da se regulator gasa (B) automatski zaključava u položaju praznog hoda.

1. Regulator gasa (B) mora biti blokiran u praznom hodu prilikom otpuštanja blokade regulatora gasa (A).
2. Pritisnite blokadu regulatora gasa (A) i provjerite vraća li se po otpuštanju u početni položaj.
3. Pritisnite regulator gasa (B) i provjerite vraća li se po otpuštanju u početni položaj.

Pokrenite motor i potom dajte puni gas. Otpustite regulator gasa (B) i provjerite zaustavlja li se rezni nastavak. Ako se rezni nastavak okreće uz gas u položaju praznog hoda, pregledajte vijak za podešavanje praznog hoda na rasplinjaču.

Prekidač za zaustavljanje

Pokrenite motor. Provjerite zaustavlja li se motor kada prekidač za zaustavljanje postavite u položaj za zaustavljanje.

(Sl. 19)

Štitnik reznog nastavka



UPOZORENJE: Ni u kom slučaju nemojte upotrebljavati rezni nastavak bez odobrenih štitnika. Ako je štitnik neispravan ili nepravilno ugrađen, može uzrokovati osobne ozljede.

Štitnik reznog nastavka sprječava izbacivanje nepričvršćenog predmeta prema korisniku. Pregledajte

štitnik reznog nastavka i zamijenite ga ako je oštećen. Za rezni nastavak koristite isključivo odobreni štitnik.

(Sl. 20)

Provjera mehanizma za brzo otpuštanje



UPOZORENJE: Nemojte upotrebljavati naramenice s neispravnim mehanizmom za brzo otpuštanje.

Mehanizam za brzo otpuštanje rukovatelju u slučaju opasnosti omogućuje brzo odvajanje proizvoda od naramenica.

1. Zaustavite motor.
2. Vizualno potražite oštećenja, primjerice napukline.
3. Otpustite i pričvrstite mehanizam za brzo otpuštanje kako biste provjerili ispravnost rada. (Sl. 21)

Prigušivač

(Sl. 22)

Prigušivač razinu buke održava na minimumu i ispušne plinove usmjerava dalje od rukovatelja.

- Nemojte upotrebljavati motor ako je prigušivač oštećen. Oštećen prigušivač povećava razinu buke i opasnost od požara. Imajte protupožarni aparat u blizini.
- Redovno provjeravajte pričvršćenost prigušivača za proizvod.
- Kada je motor uključen nemojte dodirivati motor ili prigušivač. Motor ili prigušivač nemojte dodirivati ni neposredno nakon zaustavljanja motora. Vruće površine mogu uzrokovati ozljede.
- Vrući prigušivač može uzrokovati požar. Budite pažljivi ako proizvod upotrebljavate u blizini zapaljivih tekućina ili para.
- Ako je prigušivač oštećen, nemojte dodirivati njegove dijelove. Dijelovi mogu sadržavati kancerogene kemikalije.

Postavljanje i uklanjanje sigurnosne matice



UPOZORENJE: Zaustavite motor, nosite zaštitne rukavice i budite pažljivi na oštrim rubovima reznog nastavka.

Neke vrste reznog nastavka pričvršćuju se sigurnosnom maticom. Sigurnosna matica ima lijevi navoj.

- Za pričvršćivanje zategnite sigurnosnu maticu u smjeru suprotnom od okretanja reznog nastavka.
- Za uklanjanje sigurnosne matice otpustite je u smjeru okretanja reznog nastavka.
- Da biste olabavili i zategnuli sigurnosnu maticu, upotrijebite nasadni ključ s dugačkom drškom. Strelica na slici prikazuje područje u kojem sigurno možete raditi s nasadnim ključem. (Sl. 23)



UPOZORENJE: Pri otpuštanju i zatezanju sigurnosne matice možete se ozlijediti na nožu. Obavezno provjerite sprječava li štitnik noža ozljedu ruke prilikom te radnje.

Napomena: Uvjerite se kako sigurnosnu maticu ne možete okretati rukom. Zamijenite maticu ako najlonska podstava nema otpor od najmanje 1,5 Nm. Sigurnosnu maticu potrebno je zamijeniti nakon otprilike 10 postavljanja.

Rezna oprema

Odaberite i održavajte reznu opremu za:

- Ostvarenje najvećeg učinka rezanja.
- Produljenje vijeka trajanja rezne opreme.
- Pratite upute za provjeru, održavanje i servisiranje prigušivača.
- Uz reznu opremu obavezno upotrebljavajte odobreni štitnik. Pogledajte tehničke podatke.



UPOZORENJE: Upotrebljavajte samo preporučene rezne nastavke i štitnike! Pogledajte poglavlje Tehnički podaci. U uputama za rezni nastavak potražite kako pravilno postaviti flaks trimera i koji je ispravan promjer flaksa za trimera.



UPOZORENJE: Neispravan rezni nastavak povećava opasnost od nezgode.



UPOZORENJE: Uvijek isključite motor prije početka rada na reznom nastavku. Ona se nastavlja pomicati čak i nakon otpuštanja gasa. Prije početka radova razni nastavak se potpuno zaustavi, a sa svjeće morate odspojiti lulicu.

Rezna oprema

- Gustu travu režite noževima i rezačima za travu. (Sl. 24)
- Za podrezivanje trave upotrebljavajte glavu trimera. (Sl. 25)
- Neispravno naoštren ili oštećen nož povećava opasnost od nesreće. Zupce noža održavajte pravilno naoštrenima. Pratite upute i upotrebljavajte preporučeni mjerač razmaka.
- Rezni nastavak ne smije biti oštećen ili napuknut. Zamijenite oštećeni rezni nastavak.
- Rezne nastavke upotrebljavajte samo s preporučenim štitnicima. Pogledajte *Dodaci na stranici 335*.

Glava trimera



UPOZORENJE: Flaks trimera uvijek čvrsto i ravnomjerno zategnite oko bubnja kako biste spriječili štetne vibracije.

(Sl. 26)

- Upotrebljavajte samo preporučene glave i flaks trimera.
- Upotrebljavajte samo preporučene rezne nastavke.
- Za manje strojeve u pravilu su potrebne manje glave trimera i obrnuto.
- Duljina flaksa trimera također je važna. Dulji flaks trimera zahtjeva jači motor od kraćeg flaksa trimera istog promjera.
- Rezač na štitniku trimera ne smije biti oštećen. On skraćuje flaks trimera na ispravnu duljinu.
- Prije upotrebe nekoliko dana flaks trimera namačite u vodi kako biste mu produljili vijek trajanja.

Noževi za travu i rezači za travu

- Primjenjujte proizvod s odobrenim nožem za travu. Nemojte upotrebljavati nož za travu bez pravilne ugradnje svih potrebnih dijelova. Provjerite ispravnost ugradnje te jesu li upotrebljavani odgovarajući dijelovi. Nepravilna ugradnja može uzrokovati izbacivanje noža i ozbiljne ozljede rukovatelja i promatrača.
- Prilikom rada s nožem ili njegovog održavanja nosite zaštitne rukavice.
- Tijekom uporabe proizvoda s nožem za travu nosite zaštitu za glavu.
- Noževi i rezači za travu namijenjeni su za rezanje tvrde trave.
- Nakon zaustavljanja motora ili otpuštanja regulatora gasa nož za travu nastavlja se okretati te može uzrokovati ozljede. Prije održavanja provjerite je li nož za travu potpuno zaustavljen.
- Prije rada na reznom priboru zaustavite motor. Provjerite je li rezni pribor potpuno zaustavljen. Odvojite visokonaponski kabel od svjeće.
- Upotrebljavajte samo odobreni rezni pribor ili pravilno naoštren nož.
- Zupce noža održavajte pravilno naoštrenima.
- Nemojte upotrebljavati oštećeni rezni pribor.
- Za transport ili skladištenje proizvoda na nož za travu postavite prijenosni štitnik.

Povratni udar

- Povratni udar je iznenadni pomak proizvoda u stranu, prema naprijed ili unatrag. Povratni udar nastaje kada nož za travu udari u predmet koji ne može presjeći. Opasnost od povratnog udara povećana je u područjima u kojima je loš pregled rezanog materijala.
- Pri pojavi povratnog udara postoji opasnost od promjene položaja rukovatelja. Nož u pokretu može udariti promatrača i uzrokovati ozljede.

- Ako je nož savijen, ima pukotine, slomljen ili oštećen, odstranite ga.
- Primjenjujte oštar nož. Tupi nož povećava opasnost od povratnog udara.

Sigurnost pri rukovanju s gorivom

- Nemojte pokretati proizvod ako u njemu ima goriva ili motornog ulja. Uklonite neželjeno gorivo/ulje i pričekajte na sušenje proizvoda. Uklonite neželjeno gorivo iz proizvoda.
- Ako gorivo prolijete po odjeći, odmah ju zamijenite.
- Gorivu nemojte dopustiti kontakt s tijelom jer može uzrokovati ozljede. Ako dođe do kontakta goriva s tijelom, sapunom i vodom isperite gorivo.
- Nemojte pokretati motor ako ste po proizvodu ili tijelu proliili gorivo.
- Nemojte pokretati proizvod ako motor propušta. Redovito pregledavajte ima li na motoru propuštanja.
- Budite pažljivo s gorivom. Gorivo je zapaljivo, a pare su eksplozivne i mogu uzrokovati ozljede i smrt.
- Nemojte udisati pare goriva, one mogu uzrokovati ozljede. Osigurajte dovoljan protok zraka.
- U blizini goriva ili motora nemojte pušiti.
- U blizini goriva ili motora nemojte stavljati vruće predmete.
- Nemojte ulijevati gorivo kada je motor uključen.
- Prije ulijevanja goriva provjerite je li motor hladan.
- Prije ulijevanja goriva polako otvorite čep spremnika goriva i pažljivo ispustite tlak.

- Gorivo u motor nemojte ulijevati u zatvorenom prostoru. Nedovoljan protok zraka može uzrokovati ozljede ili smrt zbog gušenja ili trovanja ugljičnim monoksidom.
- Pažljivo zategnite čep spremnika goriva kako ne biste uzrokovali požar.
- Prije pokretanja proizvod odmaknite najmanje 3 m (10') od mjesta punjenja spremnika.
- U spremnik za gorivo nemojte uliti previše goriva.
- Provjerite ima li propuštanja pri pomicanju proizvoda ili posude za gorivo.
- Proizvod ili posudu za gorivo nemojte stavljati u blizinu otvorenog plamena, iskri ili lampica. U prostoru za skladištenje ne smije biti otvorenog plamena.
- Za prijenos ili skladištenje goriva koristite isključivo odobrene posude.
- Prije dugotrajnog skladištenja ispraznite spremnik za gorivo. Poštujte lokalne zakone o lokaciji zbrinjavanja goriva.
- Očistite proizvod prije dugotrajnog skladištenja.
- Prije skladištenja stroja uklonite kabel svjećice kako biste spriječili slučajno pokretanje motora.

Sigurnosne upute za održavanje

- Ako ne možete prilagoditi broj okretaja u praznom hodu za zaustavljanje rezne opreme, obratite se servisnom centru. Nemojte koristiti proizvod dok nije pravilno podešen i popravljen.

Sastavljanje



UPOZORENJE: Prije sastavljanja proizvoda pročitajte poglavlje o sigurnosti.

Ugradnja glavnog kućišta

1. Pričvrstite motor (A) na cijev (B) s četiri vijka (C). (Sl. 27)

Ugradnja upravljača i gasa

1. Postavite upravljač u stezaljku upravljača na osovini. (Sl. 28)
2. Gornji dio stezaljke upravljača postavite na upravljač. Stezaljka mora biti postavljena u nazubljenom dijelu upravljača. Pogledajte ilustraciju.
3. Postavite naramenice i objesite proizvod o noseću kuku.
4. Provedite posljednje prilagodbe naramenice kako biste osigurali udoban položaj visećeg proizvoda. (Sl. 29)
5. Zategnite vijke.

Priključenje sajle gasa i žica sklopke za zaustavljanje

1. Skinite poklopac filtra zraka.
2. Sajlu gasa (A) postavite kroz nosač rasplinjača (B). (Sl. 30)
3. Rukavac za podešavanje sajle (C) potpuno uvijte u nosač rasplinjača.
4. Postavite nastavak s utomom (D) na rasplinjač. Upušteni otvor (E) za kabelsku stopicu (F) sada je odmaknut od rukavca za podešavanje sajle (C). (Sl. 31)
5. Okrećite ekscentar gasa rasplinjača i sajlu gasa (A) pomaknite kroz utor na nastavku s utomom.
6. Provjerite je li kabelska stopica (F) u upuštenom otvoru.
7. Za provjeru ispravnosti nekoliko puta primijenite regulator gasa.
8. Podesite rukavac za podešavanje sajle (C).
 - a) Provjerite pravilan kontakt graničnika na ekscentru gasa rasplinjača i graničnika gasa.

- b) Pri punom pritisku regulatora gasa položaj sajle treba biti takav da između kabelaške stopice (F) i nastavka s utorom preostaje 1 – 2 mm. (Sl. 32)
9. Nakon pravilnog podešavanja sajle gasa (A) zategnite pričvrtnu maticu (G).
10. Priključite žice sklopke za zaustavljanje (H) na priključke motora. (Sl. 33)
11. Ugradite poklopac filtra za zrak.

Ugradnja štitnika noža i noža za travu



OPREZ: Za noževe koristite isključivo odobreni štitnik. Pogledajte *Dodaci na stranici 335*.

1. Postavite štitnik noža/štitnik reznog nastavka (A) na osovinu i zategnite vijkom (L). (Sl. 34)
2. Pogonski disk (B) postavite na izlaznu osovinu.
3. Okrećite izlaznu osovinu dok se otvori u pogonskoj podloški ne poravnaju s odgovarajućim otvorom na kućištu mjenjača.
4. Umetnite zaporni klin (C) u otvor na osovini.
5. Postavite nož (D), potpornu prirubnicu (E) i potporni poklopac (F) na izlaznu osovinu.
6. Postavite potporni poklopac (F) na izlaznu osovinu s ravnom stranom nasuprot noža.
7. Ugradite maticu (E). Osovinu ključa približite štitniku noža što je moguće više. Za zatezanje matice ključ morate vrtjeti u smjeru suprotnom od smjera vrtnje. Maticu dobro zategnite sa momentom od 35-50 Nm (3,5-5 kp/m). (Sl. 35)

Napomena: Lijevi navoj.

Ugradnja noževa i glava trimera



UPOZORENJE: Za noževe koristite isključivo odobreni štitnik. Pogledajte *page*. Oštećeni štitnik može uzrokovati ozljedu.



UPOZORENJE: Ako proizvod upotrebljavate s nožem za travu, prvo ugradite odgovarajuću dršku, štitnik noža i naramenice.



UPOZORENJE: Ako noževe ugradite nepravilno, to može uzrokovati ozljede.



UPOZORENJE: Prije korištenja proizvoda pročitajte i usvojite poglavlje o sigurnosti.

1. Podignuti dio pogonske podloške/potporne prirubnice mora biti pravilno umetnut i središnji otvor u noževima.
2. Ugradite noževe. (Sl. 36)

Ugradnja nosača na štitnik reznog nastavka

1. postavite nosač (B) na štitnik reznog nastavka (A). (Sl. 37)
2. Instalirajte vijak (C).

Postavljanje štitnik trimera i glave trimera

1. Štitnik (A) vijcima (L) pričvrstite za osovinu. Pazite da postavite ispravan štitnik za odgovarajuću glavu trimera. (Sl. 38)
2. Pogonski disk (B) i potpornu prirubnicu (G) pričvrstite na izlaznu osovinu. (Sl. 39)
3. Okrećite izlaznu osovinu dok se otvor na pogonskom disku ne poravnava s otvorom na kućištu mjenjača.
4. Umetnite zaporni klin (C) u otvor na osovini.
5. Okrenite glavu trimera (H) u smjeru suprotnom od kazaljke na satu. (Sl. 40)
6. Za rastavljanje postupak provedite obrnutim redoslijedom.

Ugradnja transportnog štitnika

1. Pričvrstite transportne štitnike na nož. (Sl. 41)

Prilagodba naramenice



UPOZORENJE: Proizvod uvijek mora biti pravilno pričvršćen na naramenice. Ne upotrebljavajte neispravne naramenice.

1. Odjenite naramenice.
2. Povežite proizvod s naramenicama.
3. Prilagodite naramenice za najbolji radni položaj.
4. Bočne naramenice prilagodite tako da opterećenje težinom proizvoda podjednako rasporedite na ramena. (Sl. 42)
5. Naramenice prilagodite tako da je rezni nastavak paralelan s tlom. (Sl. 43)
6. Neka rezni nastavak lagano dodiruje tlo. Prilagodite stezaljku naramenice kako biste pravilno uravnotežili proizvod. (Sl. 44)

Napomena: Ako upotrebljavate nož za travu, on mora lebdjeti približno 10 cm /4 in iznad tla.

Rad



UPOZORENJE: Prije korištenja proizvoda pročitajte i usvojite poglavlje o sigurnosti.

Gorivo

Korištenje goriva



OPREZ: Proizvod ima dvotaktni motor. Koristite mješavinu benzina i dvotaktnog motornog ulja. U mješavini koristite ispravnu količinu ulja. Nepravilan omjer benzina i ulja može oštetiti motor.

Benzin



OPREZ: Nemojte koristiti benzin s oktanskim brojem manjim od 90 RON (87 AKI). Tako možete oštetiti proizvod.



OPREZ: Nemojte koristiti benzin s koncentracijom etanola višom od 10% (E10). Tako možete oštetiti proizvod.



OPREZ: Nemojte upotrebljavati bezolovni benzin. Tako možete oštetiti proizvod.

- Obavezno koristite bezolovni benzin minimalnog oktanskog broja 90 RON (87 AKI) i s koncentracijom etanola manjom od 10% (E10).
- Ako proizvod koristite redovito i pri visokom broju okretaja, koristite benzin s višim oktanskim brojem.
- Obavezno upotrebljavajte mješavinu kvalitetnog bezolovnog benzina/ulja.

Dvotaktno motorno ulje

- Upotrebljavajte samo vrlo kvalitetno ulje za dvotaktne motore, posebice dvotaktno ulje HUSQVARNA. Upotrebljavajte samo ulje za zrakom hlađeni motor.
- Omjer mješavine 50 : 1 (2 %).
- Ulje niske kvalitete i veliki omjer ulje/gorivo može smanjiti vijek trajanja katalizatora.
- Pri odabiru ulja razgovarajte s distributerom.
- Ako je dvotaktno ulje Husqvarna nedostupno, možete primijeniti drugo kvalitetno dvotaktno ulje namijenjeno za zrakom hlađene motore. Pri odabiru ulja obratite se distributeru.
- Nemojte upotrebljavati dvotaktno ulje namijenjeno za vanbrodske motore hlađene vodom. Dvotaktno ulje ponekad se označava kao ulje za vanbrodske motore.

Benzin, litra	Ulje, litra
	2 % (50 : 1)
5	0,1
10	0,2
15	0,3

Benzin, litra	Ulje, litra
20	0,4

Izrada mješavine goriva

Napomena: Za miješanje goriva uvijek koristite čistu posudu za gorivo.

Napomena: Nemojte praviti mješavine goriva za razdoblja dulja od 30 dana.

1. Uljite pola količine benzina.
2. Uljite cijelu količinu ulja.
3. Zamiješajte mješavinu kako biste pomiješali sastojke.
4. Dodajte preostalu količinu goriva.
5. Zamiješajte mješavinu kako biste pomiješali sastojke.
6. Napunite spremnik goriva.

Ulijevanje goriva



UPOZORENJE: U blizini goriva nemojte pušiti ili odlagati vruće predmete. Prije ulijevanja goriva zaustavite motor i pričekajte nekoliko minuta da se ohladi.



UPOZORENJE: Prije ulijevanja goriva polako otvorite čep spremnika goriva kako biste isпустили nepoželjan tlak.



UPOZORENJE: Nakon ulijevanja goriva pažljivo zategnite čep spremnika goriva. Prije pokretanja motora stroj odmaknite od područja ulijevanja i napajanja.

- Obavezno upotrebljavajte posudu za gorivo s ventilom za sprječavanje izlijevanja.
- Područje uz čep spremnika goriva mora biti čisto. Nečistoća koja proдре u rezervoar može prouzrokovati smetnje u radu motora.
- Posude za gorivo protresite prije ulijevanja mješavine u spremnik za gorivo.

Pokretanje i zaustavljanje

Pregled prije pokretanja

1. Pregledajte nedostaju li na proizvodu dijelovi te ima li oštećenih, nepričvršćenih ili istrošenih dijelova.
2. Pregledajte matice i vijke.
3. Pregledajte glavu trimera ili nož.
4. Pregledajte sigurnosnu maticu. Provjerite je li sigurnosna matica zategnuta na minimalni zateznu silu od 1,5 Nm (1,1 ft lb). Zategnite sigurnosnu

maticu na zatezni moment od 35 – 50 Nm (26 – 36 ft lb).

5. Pregledajte filter zraka.
6. Pregledajte blokadu regulatora gasa i regulator gasa.
7. Pregledajte prekidač za zaustavljanje.
8. Pregledajte ima li na proizvodu ispuštanja goriva.

Pokretanje hladnog motora



UPOZORENJE: Prije pokretanja proizvoda ugradite cijeli poklopac spojke i osovinu. Nepričvršćena spojka može uzrokovati ozljedu. Navucite rukavice.



UPOZORENJE: Pomaknite proizvod iz područja ulijevanja goriva i dalje od napajanja. Postavite ga na ravnu površinu. Uvjerite se kako rezni nastavak nije u kontaktu s bilo kojim predmetima.



UPOZORENJE: U radnom području ne smiju se zadržavati neovlaštene osobe. U suprotnom postoji opasnost od opasne ozljede. Sigurnosna udaljenost je 15 m.

1. Prekidač za zaustavljanje postavite u položaj za pokretanje.
2. Čašicu pumpe za gorivo pritisnite deset puta. (Sl. 45)
3. Regulator čoka pomaknite u položaj čoka. (Sl. 46)
4. Držite proizvod na tlu. Desnom rukom polako izvlačite užu sve dok ne osjetite otpor. Snažno i brzo povucite užu. Ponavljajte do pokretanja motora. (Sl. 47)

Napomena: Nikad ne omotavajte užu pokretača oko šake.



OPREZ: Uža pokretača nemojte izvlačiti do kraja. Zadržite ručicu uzeta pokretača kada je užu potpuno izvučeno. Nepoštivanjem ovih uputa možete uzrokovati oštećenje motora.

5. Regulator čoka postavite u položaj za pokretanje i povlačite užu pokretača dok se motor ne pokrene.
6. Malo povucite regulator gasa i 60 sekundi pogonite na niskom broju okretaja.



UPOZORENJE: Nemojte dodirivati poklopac. Ako je lualica svječiće oštećena, možete opeći kožu ili uzrokovati električni udar. Nemojte upotrebljavati ovaj proizvod s oštećenom lualicom svječiće.

Pokretanje zagrijanog motora

1. Prekidač za zaustavljanje postavite u položaj za pokretanje.
2. Čašicu pumpe za gorivo pritisnite deset puta. (Sl. 45)
3. Regulator čoka postavite u položaj za pokretanje i povlačite užu pokretača dok se motor ne pokrene.

Za zaustavljanje

- Za zaustavljanje motora pritisnite prekidač za zaustavljanje. (Sl. 19)

Korištenje trimera za travu



OPREZ: Nakon svake radnje usporite motor na broj okretaja u praznom hodu. Dugotrajni rad neopterećenog motora pod punim gasom može uzrokovati njegovo oštećenje.

Napomena: Pri postavljanju novog flaksa trimera očistite poklopac glave trimera kako biste spriječili vibracije. Pregledajte i po potrebi očistite druge dijelove glave trimera.

Opće radne upute



UPOZORENJE: Budite pažljivi prilikom sječe nategnutog stabla. Ono se prije ili nakon reza može naglo vratiti u uobičajeni položaj u udariti vas ili proizvod te uzrokovati ozljedu.

- Napravite čistinu u jednom dijelu radnog područja i započnite s radom iz nje.
- Krećite se kroz radno područje po pravilnom uzorku. (Sl. 48)
- Proizvod pomičite potpuno ulijevo i udesno kako biste svakim okretom očistili širinu od 4 – 5 m (13' – 16').
- Prije okretanja i povratka očistite duljinu od 75 m (250"). Kako napredujete, sa sobom nosite spremnik za gorivo.
- Krećite se u smjeru u kojem što manje morate prelaziti preko jaraka i prepreka.
- Krećite se u smjeru u kojem vjetar poliježe vegetaciju u očišćenom području. (Sl. 49)
- Krećite se duž nagiba, ne gore i dolje.

Čišćenje trave s rezačem trave

1. Tijekom rada sa strojem stopala držite razmaknutima. Stopala moraju imati dobro uporište na tlu.
2. Potporni poklopac treba biti lagano naslonjen na tlo. Tako sprječavate dodir noža s tlom.
3. Zamah za čišćenje je bočni pomak s desne strane na lijevu. Za rezanje upotrebljavajte lijevu stranu noža (između 8 i 12 sati). (Sl. 50)
4. Za čišćenje trave nož nagnite ulijevo.

Napomena: Trava se lako nakuplja na pravcu.

5. Povratni zamah je bočni njihajući pokret s lijeve na desnu stranu.
6. Radite u ritmu.
7. Krećite se prema naprijed i održavajte dobar kontakt s tlom.
8. Zaustavite motor.
9. Odvojite proizvod od kopče na naramenici.
10. Odložite proizvod na tlo.
11. Sakupite odrezani materijal.

Čišćenje

(Sl. 51)

Postizanje najboljih rezultata:

- Držite trimmer tako da glava trimera bude malo iznad tla.
- Nagnite glavu trimera pod laganim kutom.
- Dopustite da flaks trimera tijekom košenja lupi tlo oko predmeta

Podrezivanje trave

1. Glavu trimera držite neposredno iznad tla i pod kutom. Flaks trimera nemojte utiskati u travu. (Sl. 52)
2. Smanjite duljinu flaksa trimera za 10 – 12 cm / 4 – 4,75 in.
3. Smanjite broj okretaja kako biste smanjili rizik od oštećenja bilja.
4. Ako kosite travu u blizini predmeta, koristite 80 % gasa. (Sl. 53)

Košenje trave

1. Flaks trimera za travu tijekom košenja treba biti paralelan s tlom. (Sl. 54)
2. Glavu trimera nemojte pritiskati na tlo. Možete oštetiti tlo i proizvod.
3. Nemojte dopustiti neprekidan dodir glave trimera i tla, tako možete oštetiti glavu trimera.
4. Tijekom košenja trave pomicanjem stroja s jedne strane na drugu upotrebljavajte puni gas. Flaks trimera za travu treba biti paralelan s tlom. (Sl. 55)

Čišćenje trave

Tok zraka rotirajućeg flaksa trimera možete upotrijebiti za uklanjanje odrezane trave iz područja.

1. Glavu trimera i flaks držite paralelno iznad tla.
2. Dajte puni gas.
3. Pomičite glavu trimera s jedne na drugu stranu kako biste počistili travu.



UPOZORENJE: Pri svakom postavljanju novog flaksa trimera očistite poklopac glave trimera kako biste spriječili neuravnoteženost i vibracije na ručkama. Također pregledajte druge dijelove glave trimera i po potrebi ih očistite.

Zamjena flaksa trimera

Pogledajte posljednju stranicu u ovom korisničkom priručniku.

Održavanje



UPOZORENJE: Prije čišćenja, popravljanja ili održavanja proizvoda pročitajte i usvojite sigurnosno poglavlje.

Raspored održavanja

Obavezno pratite raspored održavanja. Intervali su izračunati za dnevno korištenje proizvoda. Intervali se

Raspored održavanja	Dnevno	Tjedno	Mjesečno
Očistite vanjske površine.	✓		
Očistite filter zraka. Ako je potrebno, zamijenite ga.	✓		
Pregledajte naramenice.	✓		
Provjerite ispravnost blokade regulatora gasa te gasa.	✓		
Pregledajte ručku i upravljač.	✓		
Provjerite sklopku za zaustavljanje.	✓		
Pregledajte štitnike.	✓		

razlikuju ako proizvod ne upotrebljavate svaki dan. Provodite samo zahvate održavanja navedene u ovom priručniku. Za radove održavanja koji nisu navedeni u ovom priručniku obratite se odobrenom servisnom centru.

Raspored održavanja	Dnevno	Tjedno	Mjesečno
Provjerite je li nož oštar i neoštećen. Pravilno ugradite nož u središnji položaj.	✓		
Pregledajte glavu trimera.	✓		
Pregledajte rezni nastavak i provjerite je li nepomičan u praznom hodu.	✓		
Provjerite sigurnosnu maticu reznog nastavka.	✓		
Provjerite ima li na motoru, spremniku ili vodovima goriva propuštanja goriva.	✓		
Pregledajte transportni štitičnik noža.	✓		
Provjerite matice i vijke.	✓		
Pregledajte ručicu na užetu pokretača i užu pokretača.		✓	
Pregledajte elemente za ublažavanje vibracija.		✓	
Očistite vanjski priključak i površine oko rasplinjača.		✓	
Očistite vanjski dio svjeće. Skinite je i provjerite zazor elektroda. Podesite udaljenost na 0,6 – 0,7 mm ili zamijenite svjećicu. Ugradite prigušivač na svjećicu.		✓	
Očistite rashladni sustav.		✓	
Provjerite mazivo u pužnom zglobo. Po potrebi napunite.		✓	
Provjerite prigušivač.			✓
Pregledajte spojku, opruge spojke i bubanj spojke. Po potrebi ih zamijenite u ovlaštenom servisnom centru.			✓
Pregledajte žice i priključke.			✓
Zamijenite svjećicu.			✓

Podešavanje rasplinjača

Osnovne postavke rasplinjača podešene su prilikom ispitivanja u tvornici. Podešavanje treba provesti obučeni tehničar.



OPREZ: Ako je mrežica za hvatanje iskri oštećena, morate je zamijeniti. Nemojte upotrebljavati proizvod bez mrežice za hvatanje iskri ili s oštećenom mrežicom za hvatanje iskri.

Provjera prigušivača



UPOZORENJE: Nemojte upotrebljavati proizvod s neispravnim prigušivačem. Oštećeni prigušivač obavezno zamijenite.



OPREZ: Ako je mrežica za hvatanje iskri neprohodna, proizvod će se pregrijavati. To će uzrokovati oštećenje cilindra i klipa.



UPOZORENJE: Opasnost od opekline ili požara. Prigušivači s katalizatorom jako se zagrijavaju tijekom rada.

1. Provjerite ispravnost prigušivača.
2. Provjerite pravilnu pričvršćenost prigušivača za proizvod.



UPOZORENJE: Opasnost od požara. Prigušivač smanjuje razinu buke i usmjerava ispušne plinove dalje od korisnika. Ispušni su plinovi vrući i mogu sadržavati iskre.

Podešavanje broja okretaja u praznom hodu

- Provjerite je li filter zraka čist. Rezni nastavak ne smije se okretati u praznom hodu.
- Broj okretaja u praznom hodu podešavate vijkom za podešavanje broja okretaja u praznom hodu T kojeg možete prepoznati po oznaci "T".

- Broj okretaja motora u praznom hodu ispravan je kada motor radi ugladeno u svim položajima. Broj okretaja motora u praznom hodu mora biti manji od broja okretaja pri kojem se rezni nastavak počinje okretati.



UPOZORENJE: Ako je prazni hod nemoguće podešiti tako da se rezni nastavak zaustavi, obratit se distributeru ili servisnom centru. Proizvod ne upotrebljavajte dok nije pravilno podešen ili popravljen.

1. Vijak za podešavanje broja okretaja u praznom hodu okrećite u smjeru kazaljke na satu sve dok se rezni nastavak ne počne okretati.
2. Vijak za podešavanje broja okretaja u praznom hodu okrećite u smjeru suprotnom od kazaljke na satu sve dok se rezni nastavak ne zaustavi. (Sl. 56)

Rashladni sustav

Proizvod je opremljen rashladnim sustavom za održavanje niske radne temperature.

Rashladni sustav sastoji se od:

(Sl. 57)

- Rebara na zamašnjaku (A)
- Rashladnih rebara na cilindru (B)
- Poklopca cilindra (C) (usmjerava hladni zrak preko cilindra)
- Ploče prigušivača (D)
- Ploče (E)

Čišćenje rashladnog sustava



UPOZORENJE: Onečišćen ili neprohodan rashladni sustav uzrokuje pregrijavanje. Ono uzrokuje oštećenje klipa i cilindra.

1. Dijelove rashladnog sustava najmanje jednom tjedno očistite četkom.

Filtar zraka

- Filtre očistite u intervalima od 25 sati. Ako je potrebno, čistite češće.
- Regulator čoka postavite u položaj za čok. (Sl. 58)

Čišćenje filtra zraka



OPREZ: Ako je filtari zraka oštećen, jako onečišćen ili namočen gorivom, zamijenite ga.

Filtar zraka koji se dugotrajno upotrebljava nemoguće je potpuno očistiti. U redovitim intervalima mijenjajte filtari zraka novim.

1. Ručicu čoka pomaknite prema gore da biste zatvorili ventil čoka.

2. Skinite poklopac filtra zraka. (Sl. 59)
3. Skinite filtari od filca i filtari zraka.
4. Filtrom od filca lagano udarajte o dlan ili ga očistite zrakom.
5. Provjerite površinu gumene brtve. Zamijenite filtari na gumenoj brtvi ako je oštećen.
6. Očistite filtari zraka toplom otopinom sredstva za čišćenje.



OPREZ: Filtari od filca mora biti suh. Voda može oštetiti filtari od filca.

7. Za nauljavanje filtra upotrijebite dvotaktno ulje Husqvarna. Prije vraćanja filtra zraka uklonite višak ulja.



OPREZ: Nikada nemojte upotrebljavati gorivo ili ulje za četverotaktne motore.

8. Ako je filtari zraka previše onečišćen i ne možete ga u potpunosti očistiti, zamijenite ga. Oštećeni filtari zraka obavezno zamijenite.
9. Očistite i unutarnju površinu poklopca filtra. Upotrijebite zrak ili četku.
10. Prije ugradnje uvjerite se da je filtari suh.

Filtari goriva

Kada dovod goriva u motor oslabi, provjerite prohodnost čepa spremnika goriva i filtra goriva (A). (Sl. 60)

Podmazivanje konusnog zupčanika

3/4 konusnog zupčanika mora biti napunjeno mazivom za konusni zupčanik.

(Sl. 61)

Pregled svjećice



OPREZ: Uvijek koristite preporučenu vrstu svjećice. Neodgovarajuća vrsta svjećice može oštetiti proizvod.

- Ako motor nema snage, teško se pokreće ili ne radi ispravno u praznom hodu, pregledajte svjećicu.
- Za smanjenje opasnosti od nepoželjnog materijala na elektrodama svjećice pratite sljedeće upute:
 - a) Provjerite je li broj okretaja pri praznom hodu pravilno podešen.
 - b) Provjerite ispravnost mješavine goriva.
 - c) Provjerite je li filtari zraka čist.
- Ako je svjećica prljava, očistite je i provjerite ispravnost zazora elektroda, pogledajte *Tehnički podaci na stranici 334*. (Sl. 62)
- Ako je potrebno, zamijenite svjećicu.

Naoštavanje rezača trave i noževa za travu

1. Rezače trave i noževa za travu oštrite jednom nazubljenom ravnom turpijom.

2. Sve rubove rezača i noževa za travu naoštrite ravnomjerno kako biste zadržali uravnoteženost. (SI. 63)

Rješavanje problema

Pogreška u pokretanju		
Provjera	Mogući uzrok	Rješenje
Tipka Stop	Položaj za zaustavljanje	Sklopku za zaustavljanje postavite u položaj za pokretanje.
Startne kopče	Vezni zaponac	Prilagodite ili zamijenite zaponac.
		Očistite područje oko startnih kopči.
		Obratite se ovlaštenom servisnom zastupniku.
Spremnik za gorivo	Nepravilna vrsta goriva.	Ispraznite i upotrijebite odgovarajuće gorivo.
Rasplinjač	Podešavanje brzine okretaja u praznom hodu.	Vijkom T podesite broj okretaja u praznom hodu.
Iskrenje (nema iskre)	Svječica je zaprljana ili mokra.	Provjerite je li svječica suha i čista.
	Zazor svječice je neispravan.	Očistite svječicu. Provjerite jesu li razmaci između elektroda ispravni. Provjerite ima li svječica prigušivač.
		Ispravan zazor elektroda potražite u tehničkim podacima.
Svječica	Svječica je nezategnuta.	Zategnite svječicu.

Motor se pokreće, ali ne ostaje u pogonu		
Provjera	Mogući uzrok	Rješenje
Spremnik za gorivo	Nepravilna vrsta goriva.	Ispraznite i upotrijebite odgovarajuće gorivo.
Rasplinjač	Pogon motora u praznom hodu je nepravilan.	Razgovarajte sa svojim servisnim zastupnikom.
Filtar zraka	Začepljen filtari zraka.	Očistite filtari zraka.

Prijevoz i skladištenje

- Osigurajte opremu za prijevoz kako biste spriječili oštećenja i nezgode.
- Proizvod i opremu spremite u suho područje zaštićeno od mraza.
- Očistite proizvod.
- Zamijenite ili popravite oštećene dijelove.
- Proizvod zaštitite odgovarajućim zaštitnim pokrovom kako biste spriječili prodor vlage.
- Proizvod tijekom prijevoza mora biti čvrsto pričvršćen.

Tehnički podaci

	333R Mark II
Motor	
Zapremnina cilindra, cm ³	32,6
Broj okretaja u praznom hodu, o/min	3000 + 300
Preporučeni maks. broj okretaja, o/min	9100
Broj okretaja izlazne osovine, o/min	6700
Maksimalna snaga motora prema ISO 8893, kW/ks pri o/min	1,0/1,3 pri 7000
Sustav za gorivo i podmazivanje	
Svječica	NGK BPMR7A/HQT-1
Razmak elektroda, mm	0,6 – 0,7
Sustav za gorivo i podmazivanje	
Zapremnina spremnika za gorivo, l/cm ³	1,1/1100
Težina	
Težina, kg	7,2
Emisije buke⁵⁸	
Izmjerena jačina zvuka dB(A)	106,9
Jamčena razina jakosti zvuka L _{WA} dB (A)	108
Razine buke⁵⁹	
Ekvivalentne razine tlaka zvuka na uhu rukovatelja, dB(A):	
Opremljen glavom trimera	96,9
Razine vibracije⁶⁰	
Ekvivalentne razine vibracija, h _{v,eq}	

⁵⁸ Emisije buke u okoliš izmjerene kao jakost zvuka (L_{WA}) u skladu s EZ direktivom 2000/14/EZ. Navedena razina jakosti zvuka izmjerena je originalnim reznim nastavkom koji daje najveću razinu. Razlika između zajamčene i izmjerene razine buke jest da zajamčena razina uključuje i raspršenje rezultata mjerenja i varijacije između različitih uređaja istog modela u skladu s Direktivom 2000/14/EZ.

⁵⁹ Navedeni podaci za ekvivalentnu razinu pritiska zvuka za stroj uključuju tipično statističko raspršenje (standardno odstupanje) od 2,5 dB (A).

⁶⁰ Podaci o ekvivalentnoj razini vibracije pokazuju tipično statističko raspršenje (standardno odstupanje) od 1,5 m/s².

	333R Mark II
S glavom trimera, lijeva/desna ručka, m/s ²	6,1/6,2

Dodaci

333R Mark II		
Odobreni dodaci	Vrsta	Štitnik reznog nastavka
Nož za travu / rezač trave	Višenamjenski 330-2 (Ø 330, 2 zupca)	593 70 66-01
	Višenamjenski 255-3 (Ø 255, 3 zupca)	593 70 66-01
	Trava, 275-4 (Ø 275, 4 zupca)	593 70 66-01
	Za travu, 255-4, 1", (Ø 255, 4 zupca)	593 70 66-01
Glava trimera	593707601	593 70 66-01
Potporni poklopac	Fiksni	-

Izjava o sukladnosti EC

EZ izjava o sukladnosti

Ime izdavača: Husqvarna AB, SE-561 82 Huskvarna, Švedska, tel.: +46-36-146500.

Husqvarna AB ovime izjavljuje isključivu odgovornost za predmet ove izjave: Trimer i/ili čistač šikare pogonjen gorivom, platforme GZ32B predstavljaju modele **Husqvarna 333R Mark II**, od serijskih brojeva iz 2019. i novije. Broj platforme i broj modela jasno su navedeni običnim tekstom na nazivnoj pločici uz godinu i serijske brojeve u nastavku.

Svrha gore navedene izjave sukladna je zahtjevima direktive Vijeća:

- od 17. svibnja 2006. „koja se odnosi na strojeve“ **2006/42/EC**
- od 26. veljače 2014. „o elektromagnetskoj kompatibilnosti“ **2014/30/EU**.
- od 8. svibnja 2000. „o emisijama buke u okoliš“ **2000/14/EZ**.
- od 8. lipnja 2011. o „ograničenju uporabe određenih opasnih tvari“ **2011/65/EU**.

Sukladno Prilogu V, izjavljene vrijednosti navedene su u odjeljku tehničkih podataka priručnika za upotrebu.

Primijenjeni su sljedeći standardi:

EN ISO 11806-1:2011, EN ISO 14982:2009, EN ISO 12100:2010, EN IEC 63000:2018

TÜV Rheinland LGA Products GmbH, Tillystrasse 2, D-90431 Nuernberg, Njemačka, 0197, je proveo dobrovoljno ispitivanje za tvrtku Husqvarna AB i izdao AM 50447165– certifikaciju za usklađenost s EC Direktivom vijeća 2006/42/EC za strojeve. Ova certifikacija primjenjiva je za sve proizvodne lokacije i zemlje podrijetla navedene na proizvodu. Isporučen trimer za travu i/ili čistač šikare odgovara ispitanom primjerku.

Husqvarna AB, Huskvarna, Švedska, 2019-09-16



Pär Martinsson, razvojni menadžer (ovlašteni predstavnik tvrtke Husqvarna AB i osoba odgovorna za tehničku dokumentaciju).

Sadržaj

Uvod.....	337	Rešavanje problema.....	349
Bezbednost.....	338	Transport i skladištenje.....	350
Sklapanje.....	342	Tehnički podaci.....	350
Rukovanje.....	344	Oprema.....	351
Održavanje.....	346	EZ deklaracija o usaglašenosti.....	352

Uvod

Opis proizvoda

Ovaj proizvod je trimer za travu/rezač žbunja sa motorom sa unutrašnjim sagorevanjem.

Neprestano radimo na povećanju bezbednosti i efikasnosti rada. Obratite se serviseru za više informacija.

Namena

Proizvod može da se koristi sa listom za travu ili trimi glavom za rezanje različitih tipova vegetacije. Nemojte

koristiti proizvod za druge zadatke osim košenja trave i čišćenja trave. Koristite list za travu ili trimi glavu za košenje trave.

Napomena: Državni ili lokalni propisi mogu da regulišu korišćenje. Poštujte date propise.

Pregled proizvoda

(Sl. 1)

1. Poklopac za sipanje maziva, menjač ugla
2. Menjač ugla
3. Štitnik nastavka za rezanje
4. Osovina
5. Upravljačka drška
6. Dugme gasa pri pokretanju
7. Prekidač za zaustavljanje
8. Prekidač gasa
9. Blokada prekidača gasa
10. Stezaljka upravljača
11. Prsten vešanja
12. Poklopac kvačila
13. Kapica za svećice i svećica
14. Pumpa za vazduh
15. Rezervoar za gorivo
16. Poklopac prigušivača
17. Poklopac cilindra
18. Poklopac filtera za vazduh
19. Kontrola čoka
20. Ručica užeta startera
21. Trn za osiguranje
22. Šestougaoni ključ
23. Ključ
24. Ključ
25. Trimi glava
26. Korisničko uputstvo

27. Upravljački zahvatnik
28. Uprtač
29. Stezna navrtka
30. Oslona šolja
31. Oslona priрубnica

Simboli na proizvodu

- (Sl. 2) **UPOZORENJE!** Ovaj proizvod je opasan. Ako se proizvod ne koristi na ispravan način i pažljivo može doći do telesnih povreda ili smrti rukovaoca ili prisutnih osoba. Da bi se sprečile telesne povrede rukovaoca ili prisutnih osoba, pročitajte i pridržavajte se svih bezbednosnih uputstava u korisničkom uputstvu.
- (Sl. 3) Pre korišćenja pažljivo pročitajte korisničko uputstvo i budite sigurni da razumete njegov sadržaj.
- (Sl. 4) Proizvod je usaglašen sa važećim direktivama EZ.
- (Sl. 5) Koristite zaštitni šlem na lokacijama gde predmeti mogu pasti na vas. Koristite odobrenu zaštitu za uši. Koristite odobrenu zaštitu za oči.
- (Sl. 6) Koristite odobrene zaštitne rukavice.
- (Sl. 7) Nosite neklizauće i čvrste cizme.

- (Sl. 8) Proizvod može prouzrokovati izbacivanje predmeta, što može da izazove telesnu povredu.
- (Sl. 9) Maksimalna brzina izlazne osovine.
- (Sl. 10) Održavajte minimalno rastojanje od 15 m (50 stopa) od osoba i životinja tokom rada proizvoda.
- (Sl. 11) Opasnost od udara noža ako oprema za rezanje dodirne predmet koji odmah ne odseče. Proizvod može odseći delove tela. Održavajte minimalno rastojanje od 15 m (50 stopa) od osoba i životinja tokom rada proizvoda.
- (Sl. 12) Pumpa za vazduh.
- (Sl. 13) Smer za zatvaranje čoka.
- (Sl. 14) Smer za otvaranje čoka.
- (Sl. 15) Emisije buke u okruženju u skladu sa evropskom Direktivom 2000/14/EZ i propisom o zaštiti radova u okruženju (kontrola buke) Novog Južnog Velsa iz 2017. Podaci o emisiji buke su navedeni na nalepnici mašine i u poglavlju *Tehnički podaci*.

yyyywwxx Pločica tipa prikazuje serijski broj. yyyy je godina proizvodnje, a ww je nedelja proizvodnje.

Napomena: Drugi simboli/oznake na proizvodu odnose se na zahteve za sertifikaciju za ostale komercijalne oblasti.

Emisije Euro V.



UPOZORENJE: Neovlašćene prepravke motora poništavaju EU tip odobrenja za ovaj proizvod.

Odgovornost za proizvod

Kako je izloženo u zakonima o odgovornosti za proizvode, mi nismo odgovorni za oštećenja prouzrokovana našim proizvodom u sledećim slučajevima:

- proizvod je popravljen na pogrešan način
- proizvod je popravljen korišćenjem delova koji nisu napravljeni ili odobreni od strane proizvođača
- proizvod ima opremu koja ne potiče ili nije odobrena od strane proizvođača
- proizvod nije popravljen u ovlašćenom servisnom centru ili od strane ovlašćenog stručnjaka

Bezbednost

Bezbednosne definicije

Definicije navedene u nastavku pružaju nivo ozbiljnosti za svaku signalnu reč.



UPOZORENJE: Telesne povrede osoba.



OPREZ: Oštećenje proizvoda.

Napomena: Ove informacije olakšavaju korišćenje proizvoda.

Opšta bezbednosna uputstva



UPOZORENJE: Pročitajte upozoravajuća uputstva koja slede pre korišćenja proizvoda.

- Koristite proizvod na ispravan način. Telesna povreda ili smrt su mogući rezultat neispravnog korišćenja. Koristite proizvod samo za zadatke

navedene u ovom uputstvu. Nemojte koristiti proizvod za druge zadatke.

- Pratite instrukcije navedene u ovom uputstvu. Pratite bezbednosne simbole i bezbednosna uputstva. Ako rukovalac ne prati uputstva i simbole, oštećenje, telesna povreda ili smrt su mogući rezultat.
- Nemojte baciti ovo uputstvo. Koristite uputstva kako biste sklopili, rukovali i održavali proizvod u dobrom stanju. Koristite uputstva za ispravno montiranje dodataka i opreme. Koristite isključivo odobrene dodatke i opremu.
- Nemojte koristiti oštećeni proizvod. Pridržavajte se šeme održavanja. Vršite samo one radove održavanja za koje pronađete instrukcije u ovom uputstvu. Ovlašćeni servisni centar mora izvršiti sve druge radove održavanja.
- Ovo uputstvo ne može sadržavati sve situacije koje se mogu pojaviti prilikom korišćenja proizvoda. Budite pažljivi i koristite zdrav razum. Nemojte rukovati proizvodom ili vršiti održavanje ako niste sigurni u pogledu određene situacije. Obratite se stručnjaku za proizvod, prodavcu, servisnom zastupniku ili ovlašćenom servisnom centru kako biste dobili više informacija.
- Iskopčajte kabl svećice pre nego što sklopite proizvod, uskladištite ga ili izvršite održavanje.

- Nemojte koristiti proizvod ako je izmenjen od inicijalnih specifikacija. Nemojte menjati deo na proizvodu bez odobrenja od strane proizvođača. Koristite samo delove koji su odobreni od strane proizvođača. Telesna povreda ili smrt su mogući rezultat nepravilnog održavanja.
- Nemojte udisati isparenja iz motora. Dugotrajno udisanje izduvnih gasova motora je opasno za zdravlje.
- Nemojte pokretati proizvod u zatvorenom prostoru ili blizu zapaljivih materijala. Izduvni gasovi su vrući i mogu imati varnicu koja može potpaliti požar. Nedovoljan protok vazduha može izazvati telesnu povredu ili smrt usled gušenja ili prisustva ugljenmonoksida.
- Kada koristite ovaj proizvod, motor stvara elektromagnetno polje. Elektromagnetno polje može izazvati oštećenje medicinskih implantata. Posavetujte se sa svojim lekarom i proizvođačem medicinskog implantata pre nego što počnete da rukujete ovim proizvodom.
- Nemojte dozvoliti da dete rukuje proizvodom. Ne dozvolite neobučenim osobama da rukuju proizvodom.
- Pobrinite se da uvek nadzirete osobu sa smanjenim fizičkim ili mentalnim sposobnostima koja koristi proizvod. Odgovorna odrasla osoba mora biti prisutna sve vreme.
- Proizvod čuvajte na mestu gde deca i neovlašćene osobe nemaju pristup.
- Proizvod može da izbacuje predmete i tako izazove telesne povrede. Pridržavajte se bezbednosnih uputstava kako biste smanjili rizik od telesne povrede ili smrti.
- Nemojte se udaljavati od proizvoda kada motor radi.
- Rukovalac proizvoda je odgovoran u slučaju ako dođe do nesreće.
- Uverite se da delovi nisu oštećeni pre nego što koristite proizvod.
- Uverite se da ste udaljeni najmanje 15 m (50 stopa) od drugih osoba ili životinja pre nego što koristite proizvod. Uverite se da osobe u okolnom području znaju da ćete koristiti proizvod.
- Pogledajte nacionalne ili lokalne zakone. Oni mogu sprečavati ili umanjiti načine za rad proizvoda u određenim slučajevima.
- Ne koristite proizvod ako ste iscrpljeni ili pod uticajem alkohola, droge ili lekova. Oni mogu uticati na vaš vid, budnost, koordinaciju ili prosuđivanje.

Bezbednosna uputstva za rad

- Uverite se da je proizvod u potpunosti sklopljen pre nego što počnete da ga koristite.
- Pre pokretanja, pomerite proizvod 3 m (10 stopa) od položaja gde ste punili rezervoar za gorivo. Položite proizvod na ravnu površinu. Vodite računa da priključak za košenje ne dodiruje tlo ili druge predmete.

- Proizvod može prouzrokovati izbacivanje predmeta što može rezultirati povredom očiju. Uvek koristite odobrenu zaštitu za oči prilikom rada sa proizvodom.
- Budite oprezni, dete se može približiti proizvodu bez vašeg znanja tokom rada.
- Nemojte raditi sa proizvodom ako se osobe nalaze u radnom području. Zaustavite proizvod ako osoba uđe u radno područje.
- Pobrinite se da uvek imate kontrolu nad proizvodom.
- Nemojte koristiti proizvod ako ne postoji mogućnost da primite pomoć ako dođe do nesreće. Uvek se pobrinite da druge osobe znaju da ćete raditi sa proizvodom pre nego što počnete da koristite proizvod.
- Nemojte se okretati dok držite proizvod pre nego što se uverite da nema osoba ili životinja u bezbednom području.
- Uklonite sav neželjeni materijal iz radnog područja pre početka rada. Ako priključak za košenje udari o predmet, predmet može biti izbačen i na taj način izazvati telesnu povredu ili oštećenje. Neželjeni materijal se može namotati oko priključka za košenje i prouzrokovati štetu.
- Nemojte koristiti proizvod tokom lošeg vremena (magla, kiša, jaki vetrovi, rizik od udara groma ili drugi vremenski uslovi). Opasni uslovi (kao što su klizave površine) mogu se pojaviti usled lošeg vremena.
- Uverite se da se možete slobodno kretati i raditi u stabilnom položaju. (Sl. 16)
- Uverite se da nema opasnosti od pada prilikom korišćenja proizvoda. Nemojte se naginjati kada radite sa proizvodom.
- Uvek držite proizvod sa obe ruke. Držite proizvod sa desne strane tela. (Sl. 17)
- Radite sa proizvodom tako da vam je priključak za košenje ispod struka.
- Ako je kontrola čoka u položaju čoka prilikom pokretanja motora, priključak za košenje će početi da se okreće.
- Nemojte dodirivati menjač ugla nakon zaustavljanja motora. Menjač ugla je vruć nakon zaustavljanja motora. Vruće površine mogu da izazovu telesnu povredu.
- Zaustavite motor pre nego što pomerite proizvod.
- Nemojte spuštati proizvod kada motor radi.
- Pre uklanjanja neželjenih materijala sa proizvoda, zaustavite motor i sačekajte da se priključak za košenje zaustavi. Sačekajte da se priključak za košenje zaustavi pre nego što vi ili osoba koja vam pomaže u radu uklonite isečeni materijal.

Lična zaštitna oprema



UPOZORENJE: Pročitajte upozoravajuća uputstva koja slede pre korišćenja proizvoda.

- Uvek koristite odgovarajuću ličnu zaštitnu opremu kada radite sa proizvodom. Lična zaštitna oprema ne poništava rizik od telesne povrede. Lična zaštitna oprema umanjuje stepen telesne povrede u slučaju pojave nesreće.
- Uvek koristite odobrenu zaštitu za oči tokom rada sa proizvodom.
- Nemojte raditi sa proizvodom dok ste bosonogi ili u otvorenoj obući. Uvek nosite neklizajuće i čvrste cizme.
- Uvek nosite duge pantalone od čvrstog materijala.
- Ako je neophodno, koristite odobrene zaštitne rukavice.
- Nosite zaštitnu kacigu ako postoji mogućnost da vam predmeti padnu na glavu.
- Uvek koristite odobrenu zaštitu za uši tokom rada sa proizvodom. Izloženost buci tokom dužeg vremenskog perioda može dovesti do gubitka sluha izazvanog bukom.
- Vodite računa da vam u blizini bude komplet za prvu pomoć.

Zaštitni uređaji na proizvodu

- Pobrinite se da redovno vršite održavanje proizvoda.
 - Time se produžava radni vek proizvoda.
 - Time se smanjuje rizik od nesreća.

Neka ovlašćeni prodavac ili ovlašćeni servisni centar redovno pregledaju proizvod kako bi izvršili podešavanja ili popravke.

- Nemojte koristiti proizvod na kojem je oštećena zaštitna oprema. Ako je proizvod oštećen, obratite se ovlašćenom servisnom centru.

Blokada prekidača gasa

Blokada prekidača gasa (A) sprečava slučajno aktiviranje prekidača gasa (B). Pritisnite blokadu prekidača gasa (A) da biste oslobodili prekidač gasa (B). Kada otpustite ručku, blokada prekidača gasa (A) i prekidač gasa (B) se vraćaju u početne položaje. (Sl. 18)

Dve izolovane povratne opruge kontrolišu ovo kretanje. To znači da je prekidač gasa (B) automatski blokiran u položaju praznog hoda.

1. Uverite se da je prekidač gasa (B) blokiran u praznom hodu kada otpustite blokadu prekidača gasa (A).
2. Pritisnite blokadu prekidača gasa (A) i uverite se da se vraća u početni položaj kada je otpustite.
3. Pritisnite prekidač gasa (B) i uverite se da se vraća u početni položaj kada ga otpustite.

Pokrenite motor, a zatim dajte puni gas. Otpustite prekidač gasa (B) i proverite da li se priključak za košenje zaustavlja. Ako se priključak za košenje okreće dok je gas u položaju praznog hoda, pregledajte zavrtani za podešavanje praznog hoda karburatora.

Prekidač za zaustavljanje

Pokrenite motor. Uverite se da se motor zaustavio nakon što ste pomerili prekidač za zaustavljanje u položaj za zaustavljanje.

(Sl. 19)

Štitnik priključka za košenje



UPOZORENJE: Nemojte koristiti priključak za košenje bez odobrenog štitnika. Ukoliko se montira pogrešan ili neispravan štitnik, može da dođe do povreda.

Štitnik priključka za košenje sprečava da nefiksirani predmeti budu izbačeni u smeru rukovaoca. Pregledajte štitnik priključka za košenje da biste videli ima li oštećenja i zamenite ga ako je oštećen. Koristite samo odobreni štitnik za priključak za košenje.

(Sl. 20)

Da biste izvršili pregled mehanizma za brzo oslobađanje



UPOZORENJE: Nemojte koristiti uprtač sa neispravnim mehanizmom za brzo oslobađanje.

Mehanizam za brzo oslobađanje omogućava rukovaocu da brzo ukloni proizvod sa uprtača u hitnom slučaju.

1. Zaustavite motor.
2. Izvršite vizuelni pregled u pogledu oštećenja, na primer, naprslina.
3. Otpustite i pričvrstite mehanizam za brzo oslobađanje da biste se uverili da ispravno funkcioniše. (Sl. 21)

Prigušivač

(Sl. 22)

Prigušivač održava nivo buke na minimumu i šalje izdovne gasove u smeru dalje od rukovaoca.

- Nemojte koristiti motor sa oštećenim prigušivačem. Oštećeni prigušivač povećava nivo buke i rizik od požara. Neka vam pri ruci bude aparat za gašenje požara.
- Redovno proveravajte da je prigušivač pričvršćen na proizvod.
- Nemojte dodirivati motor ili prigušivač dok motor radi. Nemojte dodirivati motor ili prigušivač neko vreme nakon zaustavljanja motora. Vruće površine mogu da izazovu telesnu povredu.
- Vruć prigušivač može da izazove požar. Budite naročito pažljivi ako koristite proizvod blizu zapaljivih tečnosti ili isparenja.
- Nemojte dodirivati delove prigušivača ako je prigušivač oštećen. Delovi mogu da sadrže izvesne kancerogene hemikalije.

Pričvrščanje i uklanjanje stezne navrtke



UPOZORENJE: Zaustavite motor, nosite zaštitne rukavice i budite oprezni oko oštrih ivica priključka za košenje.

Stezna navrtka se koristi za postavljanje određenih tipova priključaka za košenje. Stezna navrtka ima levi navoj.

- Da biste postavili, pritegnite steznu navrtku suprotno od smera okretanja priključka za košenje.
- Da biste uklonili steznu navrtku, otpuštanje stezne navrtke se vrši u smeru okretanja priključka za košenje.
- Da biste olabavili i pritegnuli steznu navrtku, koristite nasadni ključ sa dugom osovinom. Strelca na slici prikazuje oblast gde možete rukovati ključem za navrtke. (Sl. 23)



UPOZORENJE: Kada otpuštate i pritežete steznu navrtku, postoji opasnost od povrede nožem. Kada ovo radite, uvek morate da se uverite da štitnik noža sprečava povredu vaše ruke.

Napomena: Uverite se da se stezna navrtka ne može ručno okretati. Zamenite navrtku ako najlonska obloga nema otpor od najmanje 1,5 Nm. Stezna navrtka se mora zameniti nakon što se stavi oko 10 puta.

Oprema za sečenje

Izaberite i održavajte opremu za sečenje kako bi se:

- Ostvarile maksimalne performanse sečenja.
- Produžio vek trajanja opreme za sečenje.
- Pridržavajte se uputstava za proveru, održavanje i servisiranje prigušivača.
- Uvek koristite preporučeni štitnik za opremu za sečenje. Pogledajte poglavlje Tehnički podaci.



UPOZORENJE: Koristite samo priključke za košenje sa štitnicima koje smo preporučili! Videti poglavlje o Tehničkim podacima. Pogledajte uputstva za priključak za košenje da biste proverili pravilan način postavljanja trimi niti i pravilan prečnik trimi niti.



UPOZORENJE: Neispravan uređaj za rezanje može povećati opasnost od nesrećnih slučajeva.



UPOZORENJE: Zaustavite uvek motor pre nego što budete radili nešto na uređaju za rezanje. On nastavlja da se okreće čak i kada se otpusti ručica za gas. Uverite se da se priključak za košenje potpuno zaustavio i skinite kapicu svećice pre nego što budete radili na njemu.

Oprema za rezanje

- Koristite rezne listove i noževe za travu za rezanje grube trave. (Sl. 24)
- Trimi glavu koristite za podrezivanje trave. (Sl. 25)
- Pogrešno naoštren ili oštećen rezni list povećava opasnost od nesrećnih slučajeva. Održavajte zupce reznog lista u dobrom stanju i propisno naoštrene. Pridržavajte se uputstava i koristite preporučenu turpiju za oštrenje.
- Prekontrolišite da li na priključku za košenje ima oštećenja ili naprsina. Zamenite oštećeni priključak za košenje.
- Koristite samo priključke za košenje sa preporučenim štitnicima. Pogledajte *Oprema na stranici 351*.

Glava trimera



UPOZORENJE: Uvek vodite računa da je trimi nit čvrsto i ravnomerno omotana oko bubnja da bi se sprečile štetne vibracije.

(Sl. 26)

- Koristite samo preporučene trimi glave i trimi niti.
- Koristite samo preporučene priključke za košenje.
- Manje mašine zahtevaju manje trimi glave i obrnuto.
- Dužina trimi niti je važna. Duži gajtan trimera zahteva veću jačinu motora nego što je to slučaj kod kratkog gajtana sa istim prečnikom gajtana.
- Proverite da li je nož koji se nalazi na zaštitni trimera neoštećen. Time se reže trimi nit na ispravnu dužinu.
- Potopite trimi nit u vodu tokom nekoliko dana pre korišćenja kako biste povećali dužinu radnog veka.

Listovi za košenje trave i noževi za košenje trave

- Koristite proizvod sa odobrenim listom za košenje trave. Nemojte koristiti list za košenje trave bez ispravnog postavljanja svih potrebnih delova. Pobrinite se da se postavljanje izvrši na ispravan način i da se koriste odgovarajući delovi. Nepravilno postavljanje može prouzrokovati da nož odleti i na taj način ozbiljno povredi rukovaoca ili prisutne osobe.
- Nosite zaštitne rukavice prilikom rukovanja ili vršenja održavanja na listu.
- Koristite zaštitu za glavu kada radite sa proizvodom sa listom za košenje trave.
- Listovi za košenje trave i noževi za košenje trave su namenjeni za sečenje grublje trave.
- List za košenje trave može prouzrokovati telesnu povredu dok nastavlja da se okreće nakon zaustavljanja motora ili otpuštanja prekidača gasa. Uverite se da se list za košenje trave potpuno zaustavio pre vršenja bilo kakvog održavanja.
- Zaustavite motor pre nego što budete radili nešto na priključku za košenje. Uverite se da se priključak za

košenje potpuno zaustavio. Isključite kabl sa svećice.

- Koristite samo odobreni priključak za košenje ili pravilno naoštreni nož.
- Održavajte zube sečiva u dobrom stanju i propisno naoštrene.
- Nemojte da koristite oštećeni priključak za košenje.
- Pričvrstite zaštitu za transportovanje na list za košenje trave prilikom transporta ili skladištenja proizvoda.

Udar noža

- Udar noža je naglo pokretanje proizvoda ustranu, unapred ili unazad. Udar noža nastaje kada nož za košenje trave udari o predmet koji se ne može poseći. Rizik od udara noža se povećava u oblastima u kojima nije lako videti materijal koji se reže.
- Kada se udar noža dogodi, postoji rizik da se proizvod ili rukovalac pomere iz položaja. Nož koji se pokreće može udariti prisutne osobe i postoji rizik od telesnih povreda.
- Ako je nož savijen, ima pukotine, slomljen je ili oštećen, morate ga odbaciti.
- Koristite oštar nož. Rizik od udara noža se povećava kada nož nije oštar.

Bezbednost oko goriva

- Nemojte pokretati proizvod ako na njemu postoje tragovi goriva ili motornog ulja. Uklonite neželjeno gorivo/ulje i sačekajte da se proizvod osuši. Uklonite neželjeno gorivo sa proizvoda.
- Ako prospete gorivo na odeću, odmah je presvucite.
- Nemojte dozvoliti da gorivo dospe na vaše telo, ono može izazvati telesnu povredu. Ako gorivo dospe na vaše telo, uklonite ga pomoću sapuna i vode.
- Nemojte pokretati motor ako prospete ulje ili gorivo na proizvod ili vaše telo.
- Nemojte pokretati proizvod ako postoji curenje iz motora. Redovno proveravajte da li postoji curenje iz motora.
- Budite oprezni pri rukovanju gorivom. Gorivo je zapaljivo a isparenja su eksplozivna i mogu izazvati telesne povrede ili smrt.

- Nemojte udisati isparenja goriva, to može izazvati telesnu povredu. Pobrinite se da ima dovoljno protoka vazduha.
- Nemojte pušiti u blizini goriva ili motora.
- Nemojte stavljati vruće predmete blizu goriva ili motora.
- Nemojte dolivati gorivo kada motor radi.
- Uverite se da je motor hladan pre dopunjavanja goriva.
- Pre dopunjavanja goriva, lagano otvorite poklopac rezervoara za gorivo i pažljivo otpustite pritisak.
- Nemojte dolivati gorivo u motor u zatvorenom prostoru. Nedovoljan protok vazduha može izazvati telesnu povredu ili smrt usled gušenja ili prisustva ugljen-monoksida.
- Pažljivoategnite poklopac rezervoara za gorivo ili može doći do požara.
- Pomerite proizvod najmanje 3 m (10 stopa) od položaja gde ste punili rezervoar pre pokretanja.
- Nemojte sipati previše goriva u rezervoar za gorivo.
- Pobrinite se da ne može doći do curenja kada pomerite proizvod ili kantu za gorivo.
- Nemojte stavljati proizvod ili kantu za gorivo na mesto gde postoji otvoreni plamen, varnice ili pilot gorionik. Uverite se da u skladišnom prostoru nema otvorenog plamena.
- Koristite samo odobrene kante za gorivo prilikom prenošenja ili skladištenja goriva.
- Ispraznite rezervoar za gorivo pre dugotrajnog skladištenja. Pridržavajte se lokalnog zakona u pogledu mesta odlaganja goriva.
- Očistite proizvod pre dugotrajnog skladištenja.
- Skinite kabl svećice pre skladištenja proizvoda kako biste osigurali da se motor ne može slučajno pokrenuti.

Bezbednosna uputstva za održavanje

- Obratite se servisnom centru ako niste u mogućnosti da podesite brzinu praznog hoda potrebnu za zaustavljanje priključka za košenje. Nemojte koristiti proizvod pre nego što je pravilno podešen ili popravljen.

Sklapanje



UPOZORENJE: Pročitajte poglavlje o bezbednosti pre sklapanja proizvoda.

Postavljanje glavne šasije

1. Povežite motor (A) na cev (B) pomoću četiri zavrtnja (C). (Sl. 27)

Postavljanje upravljača i gasa

1. Stavite upravljač u stezaljku upravljača na osovini. (Sl. 28)
2. Postavite gornji deo stezaljke upravljača na upravljač. Uverite se da je stezaljka postavljena na nazubljeni deo upravljača. Pogledajte ilustraciju.
3. Namestite uprtač i obesite proizvod na kuku za podršku.

- Izvršite poslednje podešavanje kako biste se uverili da je proizvod u udobnom položaju kada visi na uprtaču. (Sl. 29)
- Pritegnite zavrtnje.

Povezivanje sajle gasa i kablova prekidača za zaustavljanje

- Uklonite poklopac filtera za vazduh.
- Provedite sajlu gasa (A) kroz nosač karburatora (B). (Sl. 30)
- Uvrnite rukavac za podešavanje sajle (C) do kraja u nosač karburatora.
- Stavite umetak sa žlebom (D) na karburator. U tom trenu, upušteni otvor (E) za ušku kabla (F) se nalazi sa dalje strane rukavca za podešavanje sajle (C). (Sl. 31)
- Rotirajte ekscentrični točak gasa karburatora i provucite sajlu gasa (A) kroz otvor u umetku sa žlebom.
- Uverite se da uška kabla (F) upada u upušteni otvor.
- Povucite prekidač gasa nekoliko puta da biste proverili da li pravilno radi.
- Podešite rukavac za podešavanje sajle (C).
 - Uverite se da graničnik na ekscentričnom točku gasa karburatora pravilno naleže na graničnik gasa.
 - Uverite se da je položaj sajle takav da se nalazi 1–2 mm između uške kabla (F) i umetka sa žlebom kad je prekidač gasa potpuno pritisnut. (Sl. 32)
- Kad pravilno podesite sajlu gasa (A), pritegnite blokirajuću navrtku (G).
- Povežite kablove prekidača za zaustavljanje (H) sa priključcima iz motora. (Sl. 33)
- Postavite poklopac filtera za vazduh.

Postavljanje štitnika reznog lista i lista za travu



OPREZ: Koristite samo odobreni štitnik za rezne listove. Pogledajte *Oprema na stranici 351*.

- Pričvrstite štitnik reznog lista/štitnik priključka za košenje (A) na osovinu i zategnite pomoću vijka (L). (Sl. 34)
- Montirajte upravljački zahvatnik (B) na izlaznoj osovini.
- Okrećite izlaznu osovinu sve dok se jedan od otvora na zahvatniku ne izravna sa odgovarajućim otvorom na kućištu menjača.
- Stavite trn za osiguranje (C) u otvor tako da se osovina osigura.

- Postavite rezni list (D), oslonu prirubnicu (G) i oslonu šolju (F) na izlaznu osovinu.
- Stavite oslonu šolju (F) na izlaznu osovinu sa stranom koja nije ravna naspram reznog lista.
- Postavite navrtku (E). Držite osovinu ključa što je moguće bliže štitniku reznog lista. Da biste zategnuli navrtku, morate okrenuti ključ u smeru suprotnom od rotacije. Zategnite navrtku na obrtni momenat od 35–50 Nm (3,5–5 kpm). (Sl. 35)

Napomena: Levi navoj.

Postavljanje listova i trimi glava



UPOZORENJE: Koristite samo odobreni štitnik za rezne listove. Pogledajte *page*. Oštećeni štitnik može da izazove telesnu povredu.



UPOZORENJE: Ako radite sa proizvodom sa listom za košenje trave, prvo postavite ispravnu ručicu, zaštitu reznog lista i uprtač.



UPOZORENJE: Ako ne postavite listove na ispravan način, to može dovesti do telesne povrede.

- Uverite se da se podignuti odeljak na zahvatniku/oslonj prirubnici pravilno zaključa u središnji otvor listova.
- Postavite listove. (Sl. 36)

Postavljanje nosača na štitnik priključka za košenje

- Postavite nosač (B) na štitnik priključka za košenje (A). (Sl. 37)
- Stavite zavrtnj (C).

Postavljanje štitnika trimera i trimi glave

- Pričvrstite štitnik (A) na osovinu pomoću vijaka (L). Uverite se da koristite odgovarajući štitnik za odgovarajuću trimi glavu. (Sl. 38)
- Postavite upravljački zahvatnik (B) i oslonu prirubnicu (G) na izlaznu osovinu. (Sl. 39)
- Okrećite izlaznu osovinu sve dok se otvor na zahvatniku ne poklopi sa odgovarajućim otvorom na kućištu menjača.
- Stavite trn za osiguranje (C) u otvor tako da se osovina osigura.
- Okrenite trimi glavu (H) suprotno kretanju kazaljke na satu. (Sl. 40)
- Za rastavljanje, izvršite obrnuti proces.

Postavljanje štitnika za transportovanje

- Postavite štitnik za transportovanje na rezni list. (Sl. 41)

Podešavanje uprtača



UPOZORENJE: Proizvod mora uvek biti sigurno pričvršćen na uprtač. Nemojte koristiti oštećeni uprtač.

1. Stavite uprtač.
2. Povežite proizvod na uprtač.
3. Podesite uprtač za najbolji radni položaj.
4. Podesite bočne trake da biste težinu proizvoda ravnomerno raspodelili na ramenima. (Sl. 42)

5. Podesite uprtač tako da priključak za košenje bude paralelan sa tlom. (Sl. 43)
6. Pustite da priključak za košenje lako dodirne tlo. Podesite stezaljku uprtača da biste ispravno balansirali proizvod. (Sl. 44)

Napomena: Ako koristite list za travu, morate ga balansirati približno 10 cm / 4 inča iznad tla.

Rukovanje



UPOZORENJE: Pročitajte i shvatite poglavlje o bezbednosti pre rada sa proizvodom.

Gorivo

Korišćenje goriva



OPREZ: Ovaj proizvod ima dvotaktni motor. Koristite mešavinu benzina i ulja za dvotaktni motor. Pobrinite se da koristite ispravnu količinu ulja u mešavini. Nepravilna razmera benzina i ulja može prouzrokovati oštećenje motora.

Benzin



OPREZ: Nemojte koristiti benzin sa oktanskim brojem manjim od 90 RON (87 AKI). To može prouzrokovati oštećenje proizvoda.



OPREZ: Nemojte koristiti benzin sa više od 10% koncentracije etanola (E10). To može prouzrokovati oštećenje proizvoda.



OPREZ: Nemojte koristiti olovni benzin. To može prouzrokovati oštećenje proizvoda.

- Uvek koristite sveži bezolovni benzin sa minimalnim oktanskim brojem od 90 RON (87 AKI) i sa manje od 10% koncentracije etanola (E10).
- Koristite benzin sa višim oktanskim brojem ako često koristite proizvod pri kontinuirano visokoj brzini motora.
- Uvek koristite kvalitetnu mešavinu bezolovnog benzina/ulja.

Ulje za dvotaktni motor

- Koristite samo kvalitetno ulje za dvotaktne, naročito HUSQVARNA ulje za dvotaktne motore. Koristite samo ulje predviđeno za vazdušno hlađeni motor.
- Razmera mešavine 50:1 (2%).
- Ulje lošeg kvaliteta i visok postotak ulja u gorivu trajanje katalizatora.
- Obratite se prodavcu pri biranju ulja.
- Ako Husqvarna ulje za dvotaktne motore nije dostupno, možete da koristite drugo ulje za dvotaktne motore dobrog kvaliteta koje za formulisano za motore sa vazdušnim hlađenjem. Obratite se prodavcu pri biranju ulja.
- Nemojte koristiti ulje za dvotaktne motore koje je napravljeno za vodeno hlađene vanbrodske motore. Ulje za dvotaktne motore se ponekad naziva „ulje za vanbrodske motore“.

Benzin, litara	Ulje, litar
	2% (50:1)
5	0,1
10	0,2
15	0,3
20	0,4

Pravljenje mešavine goriva

Napomena: Uvek koristite čistu kantu za gorivo kada mešate gorivo.

Napomena: Nemojte praviti zalihe mešavine goriva veće od količine potrebne za 30 dana rada.

1. Dodajte polovinu količine benzina.
2. Dodajte punu količinu ulja.
3. Promućkajte mešavinu goriva kako bi se sadržaj izmešao.
4. Dodajte preostalu količinu benzina.

- Promućkajte mešavinu goriva kako bi se sadržaj izmešao.
- Napunite rezervoar za gorivo.

Dolivanje goriva



UPOZORENJE: Nemojte pušiti niti približavati vruće predmete gorivu. Pre dodavanja goriva zaustavite motor i sačekajte nekoliko minuta da se ohladi.



UPOZORENJE: Kad dodate gorivo, polako otvorite čep rezervoara za gorivo da biste izjednačili pritisak.



UPOZORENJE: Kad dodate gorivo, pažljivo zategnite čep rezervoara za gorivo. Udaljite mašinu od prostora za dosipanje goriva i električnih vodova pre pokretanja motora.

- Uvek koristite kantu za gorivo sa ventilom protiv prosipanja.
- Uverite se da je područje oko poklopca rezervoara za gorivo čisto. Nečistoća koja proдре u rezervoar može prouzrokovati smetnje u radu motora.
- Promućkajte kantu za gorivo pre dolivanja mešavine goriva u rezervoar za gorivo.

Pokretanje i zaustavljanje

Pregled pre pokretanja

- Pregledajte proizvod kako biste se uverili da nema nedostajućih, oštećenih, labavih ili pohabanih delova.
- Pregledajte navrtke, zavrtnje i vijke.
- Pregledajte trimi glavu ili rezni list.
- Proverite steznu navrtku. Uverite se da stezna navrtka ima minimalnu silu blokiranja od 1,5 Nm (1,1 ft lb). Pritegnite steznu navrtku na 35–50 Nm (26–36 ft lb).
- Pregledajte filter za vazduh.
- Proverite blokadu prekidača gasa i komandu gasa.
- Proverite prekidač za zaustavljanje.
- Proverite da li ima curenja goriva iz proizvoda.

Pokretanje hladnog motora



UPOZORENJE: Pre pokretanja proizvoda, postavite kompletan poklopac kvačila i osovinu. Labavo kvačilo može da izazove povrede. Koristite rukavice.



UPOZORENJE: Udaljite proizvod od prostora za dosipanje goriva i napajanja. Položite ga na ravnu površinu. Uverite se da ništa ne dodiruje priključak za košenje.



UPOZORENJE: Pobrnite se da samo ovlašćene osobe budu u radnoj oblasti. U suprotnom može da dođe do teških povreda. Bezbedna udaljenost je 15 m.

- Postavite prekidač za zaustavljanje u položaj za pokretanje.
- Pritisnite pumpu za vazduh deset puta. (Sl. 45)
- Pomerite kontrolu čoka u položaj čoka. (Sl. 46)
- Držite proizvod na tlu. Lagano izvlačite uže desnom rukom dok ne osetite određeni otpor. Brzo i snažno povucite uže. Nastavite sve dok ne čujete da se motor pokreće. (Sl. 47)

Napomena: Nemojte namotavati uže startera oko ruke.



OPREZ: Nemojte izvući celo uže startera. Držite ručicu užeta startera kad ga izvučete do kraja. Ako se ne budete pridržavali ovih uputstava to može imati za posledicu oštećenje motora.

- Podesite kontrolu čoka u radni položaj, a zatim vucite uže startera dok se motor ne pokrene.
- Blago povucite prekidač gasa i pustite da radi na niskoj brzini tokom 60 sekundi.



UPOZORENJE: Nemojte dodirivati poklopac. To može dovesti do opekotina kože i prouzrokovati strujni udar ako je kapica svećice oštećena. Ne koristite proizvod sa oštećenom kapicom za svećicu.

Pokretanje toplog motora

- Postavite prekidač za zaustavljanje u položaj za pokretanje.
- Pritisnite pumpu za vazduh deset puta. (Sl. 45)
- Podesite kontrolu čoka u radni položaj, a zatim vucite uže startera dok se motor ne pokrene.

Zaustavljanje

- Pritisnite prekidač za zaustavljanje da biste zaustavili motor. (Sl. 19)

Rad sa trimerom za travu



OPREZ: Pobrnite se da se motor uspori u brzinu praznog hoda nakon svakog rada. Dug period rada pri punom gasu bez opterećenja na motoru može izazvati oštećenje motora.

Napomena: Očistite poklopac trimi glave kada pričvrstite novu trimi nit kako biste sprečili vibracije. Pregledajte ostale delove trimi glave i očistite ih ako je potrebno.

Opšta radna uputstva



UPOZORENJE: Budite pažljivi prilikom rezanja napetog stabla. Može odskočiti u svoj normalni položaj pre ili nakon reza, i udariti proizvod ili vas, te vam naneti telesnu povredu.

- Raščistite otvoreni prostor na jednom kraju radnog područja i započnite rad sa tog mesta.
- Krećite se preko radnog područja koristeći standardni obrazac kretanja. (Sl. 48)
- Pomerajte proizvod potpuno ulevo i udesno kako biste očistili širinu od 4–5 m (13-16 stopa) pri svakom okretu.
- Raščistite dužinu od 75 m (250 stopa) pre nego što se okrenete i vratite. Nosite sa sobom kantu za gorivo kako nastavljate kretanje.
- Krećite se u pravcu u kojem ne idete preko jaraka i prepreka više nego što je potrebno.
- Krećite se u pravcu u kojem vetar čini da odrezana vegetacija pada u raščišćeno područje. (Sl. 49)
- Krećite se duž nagiba, a ne gore i dole.

Čišćenje trave pomoću lista za košenje trave

1. Razdvojte stopala tokom rada proizvodom. Stojte čvrsto na tlu sa oba stopala.
2. Stavite oslonu šolju da ovlašt leži na tlu. To sprečava da nož dodirne tlo.
3. Za čist rez koristite bočni pokret zdesna nalevo. Koristite levu stranu noža (kao u položaju kazaljki između 8 i 12 časova) za sečenje. (Sl. 50)
4. Kad raščišćavate travu, nagnite nož ulevo.

Napomena: Trava se lako skuplja u vodu.

5. Za povratni rez koristite bočni pokret sleva nadesno.
6. Radite ritmično.
7. Pomerajte se napred i čvrsto stojte na zemlji.
8. Zaustavite motor.
9. Odvojte proizvod od kopče uprtača.
10. Spustite proizvod na tlo.
11. Skupite odrezani materijal.

Čišćenje

(Sl. 51)



UPOZORENJE: Pročitajte i shvatite poglavlje o bezbednosti pre čišćenja, popravke ili održavanja proizvoda.

Da biste postigli najbolje rezultate:

- Držite trimmer tako da glava trimera bude odmah iznad tla.
- Nagnite glavu trimera pod blagim uglom.
- Pustite da kraj strune trimera udara tlo oko predmeta

Skraćivanje trave

1. Držite glavu trimera odmah iznad tla i pod uglom. Nemojte pritiscati trimi nit u travu. (Sl. 52)
2. Smanjite dužinu trimi niti za 10–12 cm / 4–4,75 inča.
3. Smanjite brzinu motora da biste smanjili rizik od oštećenja biljaka.
4. Koristite 80% gasa kada kosite travu blizu predmeta. (Sl. 53)

Košenje trave

1. Uverite se da je trimi nit paralelna sa tlom prilikom košenja. (Sl. 54)
2. Nemojte pritiscati trimi glavu o tlo. Može doći do uništenja tla i oštećenja proizvoda.
3. Nemojte dozvoliti da trimi glava neprestano dodiruje tlo, to može prouzrokovati oštećenje trimi glave.
4. Koristite pun gas kada pomerate proizvod od ugla do ugla dok kosite travu. Pobrinite se da je trimi nit paralelna sa tlom. (Sl. 55)

Pometanje trave

Protok vazduha iz rotirajuće trimi niti može se koristiti za uklanjanje isečene trave iz područja.

1. Držite trimi glavu i trimi nit paralelno sa tlom i iznad tla.
2. Primenite pun gas.
3. Pomerajte trimi glavu sa strane u stranu i raščišćavajte travu.



UPOZORENJE: Očistite poklopac trimi glave svaki put kada postavljate novu trimi nit kako biste sprečili neravnotežu i vibracije u ručicama. Takođe izvršite pregled drugih delova trimi glave i očistite ih po potrebi.

Zamena trimi niti

Pogledajte poslednju stranicu korisničkog uputstva.

Održavanje

Šema održavanja

Pobrinite se da se pridržavate šeme održavanja. Intervali su izračunati na osnovu svakodnevnog korišćenja proizvoda. Intervali su različiti ako ne koristite proizvod svakog dana. Vršite samo one radove održavanja koji se mogu pronaći u ovom uputstvu. Obratite se ovlašćenom servisnom centru u pogledu

drugih radova održavanja koji nisu navedeni u ovom uputstvu.

Sema održavanja	Dnevno	Nedeljno	Mesečno
Očistite spoljne površine.	✓		
Očistite filter za vazduh. Zamenite po potrebi.	✓		
Izvršite proveru uprtača.	✓		
Izvršite proveru blokade prekidača gasa i funkcije gasa.	✓		
Izvršite proveru ručke i upravljača.	✓		
Izvršite proveru prekidača za zaustavljanje.	✓		
Izvršite proveru štitnika.	✓		
Izvršite proveru reznog lista u pogledu toga da li je oštar i da nije oštećen. Ispravno postavite rezni list u centralni položaj.	✓		
Izvršite proveru trimi glave.	✓		
Izvršite proveru priključka za košenje i uverite se da se ne okreće u brzini praznog hoda.	✓		
Izvršite proveru stezne navrtke opreme za rezanje.	✓		
Izvršite proveru u pogledu curenja goriva iz motora, rezervoara ili vodova za gorivo.	✓		
Izvršite proveru štitnika za transportovanje za rezni list.	✓		
Izvršite proveru navrtki i zavrtanja.	✓		
Izvršite proveru ručice užeta startera i užeta startera.		✓	
Izvršite proveru elemenata za prigušivanje vibracija.		✓	
Očistite spoljne delove i okolne oblasti karburatora.		✓	
Očistite spoljne delove svećice. Demontirajte je i prekontrolišite zazor elektroda. Podesite zazor na 0,6–0,7 mm ili zamenite svećicu. Postavite prigušivač na svećicu.		✓	
Očistite sistem za hlađenje.		✓	
Izvršite proveru podmazivanja menjača ugla. Dopunite mazivom ako je potrebno.		✓	
Očistite prigušivač.			✓
Izvršite proveru kvačila, opruga kvačila i bubnja kvačila. Ako je potrebno, zamenite ih u ovlašćenom servisu.			✓
Izvršite proveru svih kablova i veza.			✓
Zamenite svećicu.			✓

Podešavanje karburatora

Karburator je podešen na osnovni režim rada prilikom testiranja u fabrici. Podešavanje mora da obavi obučeni tehničar.

Da biste proverili prigušivač



UPOZORENJE: Nemojte koristiti proizvod koji ima oštećeni prigušivač. Uvek zamenite oštećeni prigušivač.



UPOZORENJE: Rizik od opekotina ili požara. Prigušivači sa katalizatorima se veoma greju tokom rada.



UPOZORENJE: Rizik od požara. Prigušivač umanjuje nivo buke i usmerava izduvne gasove od rukovaoca. Izduvni gasovi su vrući i mogu sadržavati varnice.



OPREZ: Mrežica hvatača varnica mora biti zamenjena ako je oštećena. Nemojte koristiti proizvod ako nedostaje hvatač varnica na prigušivaču ili ako je oštećen.



OPREZ: Ako je hvatač varnica blokiran, proizvod će se pregrevati. To će dovesti do oštećenja cilindra i klipa.

1. Uverite se da prigušivač nije oštećen.
2. Uverite se da je prigušivač pravilno pričvršćen na proizvod.

Podešavanje brzine praznog hoda

- Uverite se da je filter za vazduh čist. Priključak za košenje ne sme da se okreće prilikom ispravne brzine praznog hoda.
- Podesite brzinu praznog hoda pomoću zavrtnja za podešavanje T koji je označen oznakom „T”.
- Brzina praznog hoda je ispravna kada motor ravnomerno radi u svim položajima. Brzina praznog hoda treba da bude znatno manja od brzine pri pokretanju priključka za košenje.



UPOZORENJE: Ako se brzina praznog hoda ne može podesiti tako da se zaustavi priključak za košenje, obratite se prodavcu ili servisu. Nemojte koristiti proizvod pre nego što je ispravno podešen ili popravljen.

1. Okrenite zavrtnj za podešavanje u smeru kazaljke na satu sve dok priključak za košenje ne počne da se okreće.
2. Okrenite zavrtnj za podešavanje praznog hoda suprotno kretanju kazaljke na satu sve dok se priključak za košenje ne zaustavi. (Sl. 56)

Sistem za hlađenje

Proizvod ima sistem za hlađenje da bi se radna temperatura održavala nižom.

Sistem za hlađenje uključuje:

(Sl. 57)

- Kriлка na zamajcu (A)
- Kriлка za hlađenje na cilindru (B)
- Poklopac cilindra (C) (dovodi hladan vazduh na cilindar)

- Ploča prigušivača (D)
- Ploča (E)

Čišćenje sistema za hlađenje



UPOZORENJE: Zaprljan ili zapušten sistem za hlađenje izaziva pregrevanje. To oštećuje klip i cilindar.

1. Čistite delove rashladnog sistema četkom bar jednom nedeljno.

Filter za vazduh

- Čistite filter u intervalima od 25 sati. Po potrebi čistite češće.
- Postavite kontrolu čoka u položaj za čok. (Sl. 58)

Čišćenje filtera za vazduh



OPREZ: Uvek zamenite filter za vazduh koji je oštećen, veoma zaprljan ili natopljen gorivom.

Ako koristite filter za vazduh duže vreme, on se ne može u potpunosti očistiti. Zamenite filter za vazduh novim u redovnim intervalima.

1. Pomerite polugu čoka nagore kako biste zatvorili ventil čoka.
2. Uklonite poklopac filtera za vazduh. (Sl. 59)
3. Skinite filter od filca i filter za vazduh.
4. Blago udarite filterom od filca o dlan šake ili očistite filter od filca pomoću vazduha.
5. Pregledajte površinu gumene zaptivke. Zamenite filter na gumenoj zaptivci ako je oštećen.
6. Očistite filter za vazduh toplom sapunjavom vodom.



OPREZ: Pobrinite se da filter od filca ostane suv. Voda oštećuje filter od filca.

7. Filter podmažite Husqvarna uljem za dvotaktne motore. Uverite se da ste uklonili prekomernu količinu ulja pre vraćanja filtera za vazduh.



OPREZ: Nemojte koristiti benzin ili ulje namenjeno za četvorotaktne motore.

8. Zamenite filter za vazduh ako je previše zaprljan i ne može se propisno očistiti. Uvek zamenite oštećeni filter za vazduh.
9. Takođe očistite unutrašnju površinu poklopca filtera. Koristite vazduh ili četku.
10. Uverite se da je filter suv pre nego što ga postavite.

Filter za gorivo

Ako oslabi dovod goriva u motor, uverite se da nije došlo do začepljenja na poklopcu rezervoara za gorivo i na filteru za gorivo (A).
(Sl. 60)

Nanošenje maziva u menjač ugla

Uverite se da je menjač ugla napunjen mazivom u količini od 3/4.

(Sl. 61)

Pregled svećice



OPREZ: Uvek koristite preporučeni tip svećice. Neodgovarajući tip svećice može da ošteti proizvod.

- Pregledajte svećicu ako je snaga motora mala, ako se teško pokreće ili nepravilno radi u praznom hodu.

- Da biste smanjili rizik od nakupljanja neželjenog materijala na elektrodama svećice, poštujujte sledeća uputstva:
 - a) Uverite se da je broj obrtaja na praznom hodu pravilno podešen.
 - b) Uverite se da je mešavina dobro napravljena.
 - c) Uverite se da je filter za vazduh čist.
- Ako je svećica prljava, očistite je i ujedno proverite da li je razmak između elektroda tačan, pogledajte *Tehnički podaci na stranici 350*. (Sl. 62)
- Zamenite svećicu ako je potrebno.

Oštrenje noževa za košenje trave i listova za košenje trave

1. Naoštrite noževe za košenje trave i listove za košenje trave pomoću pljosnate jednorezne turpije.
2. Podjednako naoštrite sve ivice noževa za košenje trave i listova za košenje trave kako bi se održala ravnoteža. (Sl. 63)

Rešavanje problema

Pokretanje nije uspeo		
Provera	Mogući uzrok	Rešenje
Dugme za zaustavljanje	Položaj zaustavljanja	Postavite prekidač za zaustavljanje u položaj za pokretanje.
Startne kopče	Zapinjači koji zapinju	Podesite ili zamenite zapinjače.
		Očistite oko zapinjača.
		Obratite se ovlašćenom servisnom centru.
Rezervoar za gorivo	Neispravni tip goriva.	Ispraznite rezervoar i koristite ispravno gorivo.
Karburator	Podešavanje brzine praznog hoda.	Podesite brzinu praznog hoda pomoću T-zavrtnja.
Varničenje (nema varnica)	Svećica je zamašćena ili mokra.	Postarajte se da svećica bude suva i čista.
		Očistite svećicu. Proverite da li je ispravan zazor elektrode. Postarajte se da svećica ima prigušivač.
	Zazor svećice je pogrešan.	Informacije o tačnom rastojanju elektroda potražite u tehničkim podacima.
Svećica	Svećica je labavo postavljena.	Zategnite svećicu.

Motor se pokreće, ali ne nastavlja da radi		
Provera	Mogući uzrok	Rešenje
Rezervoar za gorivo	Neispravn tip goriva.	Ispraznite rezervoar i koristite ispravno gorivo.
Karburator	Motor ne radi ispravno u praznom hodu.	Obratite se serviseru.
Filter za vazduh	Filter za vazduh je zapušten.	Očistite filter za vazduh.

Transport i skladištenje

- Oprema mora biti bezbedna tokom transporta kako bi se sprečilo oštećenje i nesrećni slučajevi.
- Držite proizvod i opremu na suvom mestu otpornom na mraz.
- Očistite proizvod.
- Zamenite ili popravite oštećene komponente.
- Koristite odgovarajući zaštitni poklopac na proizvodu koji ne zadržava vlagu.
- Proizvod mora biti dobro pričvršćen tokom transportovanja.

Tehnički podaci

		333R Mark II
Motor		
Zapremina cilindra, cm ³		32,6
Brzina praznog hoda, o/min		3000±300
Preporučena maksimalna brzina, o/min		9100
Brzina izlazne osovine, o/min		6700
Maksimalna snaga motora prema ISO standardu 8893, kW/ks na o/min		1,0/1,3 na 7000
Sistem za gorivo i podmazivanje		
Svećica		NGK BPMR7A/HQT-1
Zazor elektroda, mm		0,6–0,7
Sistem za gorivo i podmazivanje		
Kapacitet rezervoara za gorivo, l/cm ³		1,1/1100
Težina		
Težina, kg		7,2

	333R Mark II
Emisija buke⁶¹	
Nivo zvučne snage, mereno dB(A)	106,9
Nivo zvučne snage, garantovano L _{WA} dB(A)	108
Nivoi zvuka⁶²	
Ekvivalentni nivo pritiska zvuka u uhu rukovaoca, dB(A):	
Opremljeno trimi glavom	96,9
Nivoi vibracije⁶³	
Ekvivalentni nivoi vibracije, a _{hv,eq}	
Opremljeno trimi glavom, leva/desna ručka, m/s ²	6,1/6,2

Oprema

333R Mark II		
Odobrena oprema	Tip	Štitnik priključka za košenje
List za travu/nož za travu	Multi 330-2 (Ø 330 2 zupca)	593 70 66-01
	Multi 255-3 (Ø 255 3 zupca)	593 70 66-01
	Trava 275-4 (Ø 275 4 zupca)	593 70 66-01
	Trava 255-4 1" (Ø 255 4 zupca)	593 70 66-01
Trimi glava	593707601	593 70 66-01
Oslona šolja	Fiksirano	-

⁶¹ Emisije buke u životnoj sredini merene kao zvučna snaga (L_{WA}) u skladu sa direktivom 2000/14/EZ. Prijavljeni nivo zvučne snage za mašinu meren je sa originalnim priključkom za košenje koji daje najviši nivo. Razlika između garantovanog i izmerenog nivoa zvučne snage je da garantovana zvučna snaga takođe obuhvata raspršenje rezultata merenja i razlike između različitih mašina istog modela u skladu sa Direktivom 2000/14/EZ.

⁶² Podaci iz izveštaja za ekvivalentni nivo zvučnog pritiska za mašinu uključuju tipičnu statističku disperziju (standardno odstupanje) od 2,5 dB (A).

⁶³ Podaci iz izveštaja za ekvivalentni nivo vibracija imaju tipičnu statističku disperziju (standardno odstupanje) od 1,5 m/s².

EZ deklaracija o usaglašenosti

EZ deklaracija o usaglašenosti

Ime izdavača: Husqvarna AB, SE-561 82 Huskvarna, Švedska, tel: +46-36-146500.

Husqvarna AB preuzima potpunu odgovornost za predmet ove deklaracije: Benzinski trimer i/ili rezač žbunja, platforma GZ32B predstavljajući modele **Husqvarna 333R Mark II**, serijskih brojeva od 2019. i novijih. Broj platforme i broj modela su jasno navedeni jednostavnim jezikom na pločici tipa zajedno sa godinom i sledećim serijskim brojevima.

Svrha gore navedene izjave u skladu je sa zahtevima direktive Veća:

- od 17. maja 2006. „u vezi sa mašinerijom“ **2006/42/EZ**
- od 26. februara 2014., „koja se odnosi na elektromagnetnu kompatibilnost“ **2014/30/EU**.
- od 8. maja 2000., „koja se odnosi na emisije buke u okruženju“ **2000/14/EZ**.
- od 8. juna 2011., o „ograničenju upotrebe određenih opasnih supstanci“ **2011/65/EU**.

U skladu sa Aneksom V, objavljene zvučne vrednosti su navedene u listu sa tehničkim podacima u uputstvu za rukovaoca.

Primenjeni su sledeći standardi:

EN ISO 11806-1:2011, EN ISO 14982:2009, EN ISO 12100:2010, EN IEC 63000:2018

TÜV Rheinland LGA Products GmbH, Tillystrasse 2, D-90431 Nürnberg, Nemačka, 0197, je izvršio volonterski pregled u ime kompanije Husqvarna AB i pružio je AM 50447165 – sertifikat o usaglašenosti sa Direktivom Veća Evrope 2006/42/EZ za mašineriju. Ovaj sertifikat se primenjuje na sve proizvodne lokacije i zemlje porekla, kao što je navedeno na proizvodu. Isporučeni trimer za travu i/ili rezač žbunja usaglašen je primerkom koji je prošao pregled.

Husqvarna AB, Huskvarna, Švedska, 2019-09-16



Pär Martinsson, Menadžer razvoja (ovlašćeni predstavnik kompanije Husqvarna AB i odgovorna osoba za tehničku dokumentaciju)

Sadržaj

Uvod.....	353	Rješavanje problema.....	365
Sigurnost.....	354	Transport i skladištenje.....	366
Sastavljanje.....	358	Tehnički podaci.....	366
Rukovanje.....	360	Pribor.....	367
Održavanje.....	362	Izjava EK o usklađenosti.....	368

Uvod

Opis proizvoda

Ovaj proizvod je trimer za travu/motorna kosa s motorom s unutrašnjim sagorijevanjem.

Konstantno se radi na povećanju vaše sigurnosti i efikasnosti za vrijeme rada. Više informacija potražite kod svog zastupnika servisa.

Namjena

Koristite proizvod s nožem za travu ili glavom trimenom za podrezivanje različitih vrsta rastinja. Nemojte koristiti

Pregled proizvoda

(Sl. 1)

1. Zatvarač za doziranje maziva, konusni pogon
2. Konusni pogon
3. Štitnik dodatka za rezanje
4. Vratilo
5. Ručka
6. Dugme za pokretanje ručice za gas
7. Prekidač za zaustavljanje
8. Poluga gasa
9. Blokada poluge gasa
10. Spojnica upravljača
11. Prsten ovjesa
12. Poklopac kvačila
13. Kapica svjeće i svjećica
14. Pumpica za istiskivanje zraka
15. Rezervoar za gorivo
16. Poklopac prigušivača
17. Poklopac cilindra
18. Poklopac filtera za zrak
19. Ručica za čok
20. Ručka užeta za pokretanje
21. Igla za zabavljanje
22. Zvezdasti ključ
23. Ključ
24. Inbus ključ s umecima
25. Trimi glava
26. Priručnik za rad

proizvod za druge stvari osim za šišanje ili uklanjanje trave. Koristite oštricu za travu ili trimer za šišanje trave.

Napomena: Upotreba može podlijegati nacionalnim ili lokalnim propisima. Poštujte važeće propise.

27. Pogonska ploča
28. Pojas
29. Matica
30. Prsten ležaja
31. Potporni obrub

Simboli na proizvodu

- (Sl. 2) **UPOZORENJE!** Ovaj proizvod je opasan. Ukoliko se proizvod ne koristi pažljivo i na pravilan način, može doći do povrede ili smrti rukovaoca ili osobe koja stoji u blizini. Da biste spriječili povrede rukovaoca ili osoba koje stoje u blizini, pročitajte i poštujte sva uputstva o sigurnosti koja su data u priručniku za rad.
- (Sl. 3) Prije upotrebe pažljivo pročitajte priručnik za rad rukovaoca i vodite računa da vam upute budu jasne.
- (Sl. 4) Proizvod ispunjava važeće direktive EZ.
- (Sl. 5) Koristite zaštitnu kacigu na mjestima na kojim predmeti mogu pasti na vas. Koristite odobrenu zaštitu za uši. Koristite odobrenu zaštitu za oči.
- (Sl. 6) Koristite odobrene zaštitne rukavice.
- (Sl. 7) Koristite robusne protuklizne čizme.

- (Sl. 8) Proizvod može uzrokovati izbacivanje predmeta, što može izazvati povrede.
- (Sl. 9) Maksimalna brzina izlaznog vratila.
- (Sl. 10) Za vrijeme rukovanja proizvodom budite udaljeni od osoba i životinja najmanje 15 m (50 stopa).
- (Sl. 11) Postoji rizik od izbacivanja oštrice ukoliko oprema za rezanje dodirne predmet kojeg ne može odmah prerezati. Proizvod može otkinuti dijelove tijela. Za vrijeme rukovanja proizvodom budite udaljeni od osoba i životinja najmanje 15 m (50 stopa).
- (Sl. 12) Kuglica pumpice za istiskivanje zraka.
- (Sl. 13) Smjer za zatvaranje sauga.
- (Sl. 14) Smjer za otvaranje sauga.
- (Sl. 15) Emisije buke u okruženju u skladu s evropskom Direktivom 2000/14/EC i propisom Novog Južnog Velsa za zaštitu od radova u okruženju (kontrola buke) iz 2017. Podaci o emisiji buke navedeni su na naljepnici mašine i u poglavlju *Tehnički podaci*.

yyyywwxxx Na pločici s oznakom kategorije je prikazan serijski broj. **yyyy** označava godinu proizvodnje, a **ww** označava sedmicu proizvodnje.

Napomena: Drugi simboli/naljepnice na proizvodu odnose se na zahtjeve certifikacije za druga komercijalna područja.

Emisije Euro V



UPOZORENJE: Neovlaštenim otvaranjem proizvoda poništava se EU odobrenje tipa ovog proizvoda.

Odgovornost za proizvod

Kao što je navedeno u zakonima o odgovornosti za proizvod, mi nismo odgovorni za oštećenja koja uzrokuju naš proizvod ako:

- je proizvod pogrešno popravljen.
- je proizvod popravljen koristeći dijelove koji nisu od proizvođača ili koji nisu odobreni od strane proizvođača.
- proizvod ima dodatnu opremu koju nije napravio proizvođač ili koju proizvođač ne odobrava.
- proizvod nije popravljen u nekom od odobrenih servisa ili od strane odobrenog tijela.

Sigurnost

Definicija sigurnosti

Definicije u nastavku daju stepen ozbiljnosti za svaku signalnu riječ.



UPOZORENJE: Ozljeđe kod osoba.



OPREZ: Oštećenje na proizvodu.

Napomena: Ove informacije čine proizvod lakšim za korištenje.

Opće sigurnosne upute



UPOZORENJE: Prije upotrebe proizvoda pročitajte upozorenja u nastavku.

- Koristite proizvod na pravilan način. Povreda ili smrt je moguć ishod nepravilnog korištenja. Proizvod koristite samo za poslove koji su navedeni u ovom

priručniku. Nemojte koristiti proizvod za druge poslove.

- Poštujte uputstva iz ovog priručnika. Poštujte sigurnosne simbole i sigurnosna uputstva. Ako operater ne poštuje uputstva i simbole, povreda, oštećenje ili smrt su mogući ishodi.
- Nemojte bacati ovaj priručnik. Koristite uputstva da sastavite, rukujete i održavate svoj proizvod u dobrom stanju. Koristite uputstva da biste pravilno ugradili priključke i dodatke. Koristite samo odobrene priključke i dodatke.
- Nemojte koristiti oštećen proizvod. Poštujte raspored održavanja. Obavljajte samo one radove na održavanju za koje pronađete uputstva u ovom priručniku. Sve druge radove na održavanju mora obavljati ovlašteni servisni centar.
- Ovaj priručnik ne može uključivati sve situacije koje se mogu desiti kada koristite proizvod. Budite oprezni i koristite svoj zdrav razum. Nemojte rukovati proizvodom ili obavljati radove na održavanju proizvoda ako niste upoznati sa stanjem. Za informacije se obratite stručnjaku za proizvod, svom trgovcu, servisnom zastupniku ili ovlaštenom servisnom centru.

- Isključite kabl svjećice prije nego što sastavite proizvod, odložite proizvod na skladište ili prije radova na održavanju.
- Nemojte koristiti proizvod ako je promijenjen od svoje inicijalne specifikacije. Nemojte mijenjati dio proizvoda bez odobrenja od proizvođača. Koristite samo dijelove koje je odobrio proizvođač. Povreda ili smrt je moguć ishod nepravilnog održavanja.
- Nemojte udisati pare iz motora. Dugotrajno udisanje ispušnih para motora opasno je po zdravlje.
- Nemojte pokretati proizvod u zatvorenom prostoru ili u blizini zapaljivih materijala. Izduvne pare su vruće i mogu sadržavati iskre koje mogu izazvati požar. Nedovoljan protok zraka može izazvati povredu ili smrt zbog nedostatka kisika ili ugljičnog monoksida.
- Kada koristite ovaj proizvod, motor stvara elektromagnetno polje. Elektromagnetno polje može izazvati oštećenje na medicinskim implantatima. Porazgovarajte s ljekarom i proizvođačem medicinskog implantata prije rada s proizvodom.
- Nemojte dopustiti da dijete rukuje proizvodom. Nemojte dopustiti osobi bez znanja o uputstvima da rukuje proizvodom.
- Uvjerite se da uvijek nadgledate osobu, sa smanjenim fizičkim kapacitetom ili mentalnim sposobnostima, koja koristi proizvod. Odgovorna osoba mora biti prisutna cijelo vrijeme.
- Zaključajte proizvod u području koje nije pristupačno djeci i neovlaštenim osobama.
- Proizvod može izbaciti predmete i izazvati povrede. Poštujte sigurnosna uputstva da biste smanjili opasnost od povrede ili smrti.
- Nemojte napuštati proizvod dok je motor uključen.
- Rukovalac proizvodom je odgovoran ako dođe do nezgoda.
- Prije korištenja proizvoda, uvjerite se da dijelovi nisu oštećeni.
- Vodite računa da ste udaljeni najmanje 15 m (50 stopa) od drugih osoba ili životinja prije korištenja proizvoda. Vodite računa da osobe koja su u blizini budu upoznate da ćete koristiti proizvod.
- Pogledajte državne ili lokalne zakone. Oni mogu spriječiti ili smanjiti rad proizvoda u nekim uslovima.
- Nemojte koristiti proizvod kada ste umorni ili pod dejstvom alkohola, droga ili lijekova. Oni mogu uticati na vaš vid, opreznost, koordinaciju i rasuđivanje.
- Budite oprezni, dijete može doći u blizinu proizvoda bez vašeg znanja tokom rada.
- Nemojte rukovati proizvodom ako se u radnom području nalaze osobe. Zaustavite proizvod ako osoba uđe u radno područje.
- Uvjerite se da uvijek imate kontrolu nad proizvodom.
- Nemojte koristiti proizvod ako ne možete primiti pomoć u slučaju da se dogodi nezgoda. Uvijek osigurajte da drugi znaju da ćete rukovati proizvodom prije nego što pođete raditi s proizvodom.
- Nemojte se okretati s proizvodom prije nego što se uvjerite da nema osoba ili životinja u sigurnosnom području.
- Uklonite sve neželjene materijale iz radnog područja prije nego počnete s radom. Ako rezni dodatak udari u neki predmet, taj predmet se može izbaciti iz proizvoda i izazvati povredu ili oštećenje. Neželjeni materijal se može okretati oko reznog dodatka i izazvati oštećenje.
- Nemojte koristiti proizvod pod lošim vremenskim uslovima (magla, kiša, jak vjeter, opasnosti od groma ili drugi vremenski uslovi) Opasni uslovi (kao što je klizava površina) se mogu pojaviti uslijed lošeg vremena.
- Provjerite možete li se slobodno kretati u stabilnom položaju.

(Sl. 16)

- Uvjerite se da ne možete pasti kada koristiti proizvod. Nemojte se naginjati kada rukujete proizvodom.
- Uvijek držite proizvod s dvije ruke. Proizvod držite s desne strane svog tijela.

(Sl. 17)

- Rukujte proizvodom s reznim dodatkom ispod vašeg struka.
- Ako je ručica za čok u položaju za gušenje kada se motor pokrene, rezni dodatak se počinje okretati.
- Nemojte dodirivati konusni pogon kada se motor zaustavi. Konusni pogon je vruć nakon što se motor zaustavi. Vruća područja mogu izazvati povredu.
- Zaustavite motor prije nego što pomjerite proizvod.
- Nemojte spuštati proizvod s uključenim motorom.
- Prije nego što uklonite neželjene materijale sa proizvoda, zaustavite motor i sačekajte da se rezni dodatak zaustavi. Pričekajte da se rezni dodatak zaustavi prije nego što uklonite odrezani materijal.

Sigurnosna uputstva za rad

- Uvjerite se da je proizvod u potpunosti sastavljen prije korištenja istog.
- Prije početka, pomjerite proizvod na udaljenost od 3 m (10 stopa) od položaja gdje punitelje gorivo. Postavite proizvod na ravnu površinu. Uvjerite se da rezni dodatak ne dodiruje tlo ili druge predmete.
- Proizvod može uzrokovati izbacivanje predmeta, što može izazvati povrede očiju. Uvijek koristite odobrenu zaštitu za oči kada rukujete proizvodom.

Lična zaštitna oprema



UPOZORENJE: Prije upotrebe proizvoda pročitajte upozorenja u nastavku.

- Uvijek koristite pravilnu opremu za ličnu zaštitu kada rukujete proizvodom. Oprema za ličnu zaštitu ne eliminiše opasnost od povrede. Oprema za ličnu zaštitu smanjuje stepen povrede ako se nezgoda desi.

- Uvijek koristite odobrenu zaštitu za oči dok rukujete proizvodom.
- Nemojte rukovati proizvodom bosim stopalima ili u obući otvorenog tipa. Uvijek koristite robusne protuklizne čizme.
- Koristite jake, duge hlače.
- Ako je potrebno, koristite odobrene zaštitne rukavice.
- Koristite kacigu ako postoji mogućnost pada predmeta na glavu.
- Uvijek koristite odobrenu zaštitu za uši dok rukujete proizvodom. Buka tokom dužeg perioda može izazvati gubitak sluha uzrokovan bukom.
- Osigurajte da u blizini imate pribor prve pomoći.

(Sl. 19)

Zaštitnik reznog dodatka



UPOZORENJE: Nemojte koristiti rezni dodatak bez odobrenog štitnika. Ako se štitnik neispravno postavi ili je on neispravan, to može uzrokovati ozbiljne ozljede.

Zaštitnik reznog dodatka sprečava da se labavi dijelovi izbace u smjeru rukovaoca. Ispitajte zaštitnik reznog dodatka radi oštećenja i zamijenite ga ako je oštećen. Koristite samo odobrene zaštitnike za rezni dodatak.

(Sl. 20)

Provjera mehanizma za brzo oslobađanje



UPOZORENJE: Nemojte koristiti naramenice s neispravnim mehanizmom za brzo oslobađanje.

Mehanizam za brzo oslobađanje omogućava rukovaocu da u slučaju hitnosti brzo ukloni proizvod iz naramenica.

1. Zaustavite motor.
2. Izvršite vizuelni pregled oštećenja, npr. pukotina.
3. Oslobodite i spojite mehanizam za brzo oslobađanje kako biste provjerili da ispravno funkcioniра. (Sl. 21)

Auspuh

(Sl. 22)

Prigušivač održava nivo buke na minimumu i usmjerava ispušne plinove dalje od rukovaoca.

- Nemojte koristiti motor s oštećenim auspuhom. Oštećeni auspuh povećava nivo buke i opasnost od požara. Držite aparat za gašenje požara u blizini.
- Redovno provjeravajte je li auspuh pričvršćen za proizvod.
- Nemojte dodirivati motor ili auspuh kada je motor uključen. Nemojte dodirivati motor ili auspuh tokom nekog vremena nakon što se motor zaustavi. Vruće površine mogu izazvati povredu.
- Vrući auspuh može izazvati požar. Budite oprezni, ako koristite proizvod u blizini zapaljivih tečnosti ili para.
- Nemojte dodirivati dijelove na auspuhu, ako je auspuh oštećen. Dijelovi mogu sadržavati neke kancerogene hemikalije.

Spajanje i uklanjanje sigurnosne matice



UPOZORENJE: Zaustavite motor, koristite zaštitne rukavice i čuvajte se oštrih ivica reznog dodatka.

Matica se koristi za pričvršćivanje nekih vrsta reznih dodataka. Matica ima lijevi navoj.

Zaštitni uređaji na proizvodu.

- Uvjerite se da redovno obavljate održavanje proizvoda.
 - Životni vijek proizvoda se time povećava.
 - Opasnost od nezgoda se smanjuje.

Dopustite ovlaštenom trgovcu ili ovlaštenom servisnom centru da redovno ispituju proizvod kako bi obavili prilagođavanja ili popravke.

- Nemojte koristiti proizvod koristeći oštećenu zaštitnu opremu. Ako je proizvod oštećen, obratite se ovlaštenom servisnom centru.

Blokada poluge gasa

Blokada poluge gasa (A) sprečava slučajno pokretanje poluga gasa (B). Pritisnite za isključivanje poluge gasa (A) da oslobodite polugu gasa (B). Kad pustite ručku, blokada poluge gasa (A) i poluga gasa (B) se vraćaju u početni položaj. (Sl. 18)

Dvije odvojene povratne opruge kontroliraju taj pokret. To znači da je poluga gasa (B) automatski zaključana u položaju za prazan hod.

1. Uvjerite se da je poluga gasa (B) zaključana u stanju mirovanja kada oslobodite isključivanje poluge gasa (A).
2. Pritisnite za isključivanje poluge gasa (A) i uvjerite se da se ona vraća u svoj početni položaj kada je oslobodite.
3. Pritisnite polugu gasa (A) i uvjerite se da se ona vraća u svoj početni položaj kada je oslobodite.

Pokrenite motor i potom dajte puni gas. Oslobodite polugu gasa (B) i provjerite da li se rezni dodatak zaustavlja. Ako se rezni dodatak okreće s gasom u položaju mirovanja, ispitajte vijak za podešavanje u stanju mirovanja u karburatoru.

Prekidač za zaustavljanje

Pokrenite motor. Provjerite da li se motor zaustavlja kada prekidač za zaustavljanje pomjerite u položaj za zaustavljanje.

- Da biste postavili, pritegnite sigurnosnu maticu u smjeru suprotnom od smjera okretanja reznog dodatka.
- Da biste uklonili sigurnosnu maticu, olabavljujete je u smjeru okretanja reznog dodatka.
- Da biste olabavili i pritegnuli steznu navrtku, koristite nasadni ključ sa dugom osovinom. Strelica na slici pokazuje gdje možete sigurno raditi s nasadnim ključem. (Sl. 23)



UPOZORENJE: Kada olabavljujete i pritežete steznu navrtku, postoji opasnost od povrede nožem. Kada ovo radite, uvek morate da se uverite da štitičnik noža sprečava povredu vaše ruke.

Napomena: Vodite računa da sigurnosnu maticu možete okrenuti rukom. Ukoliko sintetička postava ne pruža otpor od minimalno 1,5 Nm, zamijenite maticu. Sigurnosna matica se mora zamijeniti nakon što je korištena otprilike 10 puta.

Pribor za rezanje

Odaberite i održavajte pribor za rezanje kako bi se:

- postigao maksimalni rezultat rezanja.
- produžio radni vijek pribora za rezanje.
- Slijedite uputstva za pregled, održavanje i servisiranje lonca auspuha.
- Uvijek koristite odobrene zaštitnike pribora za rezanje. Pogledajte odjeljak "Tehnički podaci".



UPOZORENJE: Koristite rezni dodatak samo sa zaštitnicima koje mi preporučujemo! Vidi poglavlje Tehnički podaci. Pogledajte upute vezane za rezni dodatak da biste pronašli ispravan način punjenja silka za trimer i ispravan presjek silka za trimer.



UPOZORENJE: Neispravan rezni dodatak može povećati opasnost od nesreća.



UPOZORENJE: Uvijek zaustavite mašinu prije nego što vršite bilo kakve radove na reznom dodatku. On nastavlja da se okreće čak i nakon što otpustite ručicu za gas. Vodite računa da se rezni dodatak u potpunosti zaustavi i potpuno odvojite poklopac sa svjeće prije nego što počnete radove.

Pribor za rezanje

- Koristite sječiva i noževe za travu za rezanje divlje trave. (Sl. 24)
- Koristite glavu trimera za skraćivanje trave.

(Sl. 25)

- Neispravno naoštren ili oštećen nož povećava rizik od nesreća. Zupce noža održavajte ispravno naoštrenim. Pratite upute i koristite preporučeni smjernu turpiju.
- Provjerite da li je rezni dodatak oštećen i da li na njemu ima pukotina. Zamijenite oštećeni rezni dodatak.
- Koristite samo rezne dodatke s preporučenim štitičnicima. Pogledajte odjeljak *Pribor na strani 367*.

Glava trimera



UPOZORENJE: Uvijek vodite računa da je konopac trimera usko obavijen oko bubnja kako bi se spriječile štetne vibracije.

(Sl. 26)

- Koristite samo preporučene glave trimera i konopac za podrezivanje.
- Koristite samo preporučene rezne dodatke.
- Manjim mašinama su potrebne manje glave za podrezivanje i obratno.
- Važna je dužina konopca za podrezivanje. Duži konopac za podrezivanje zahtjeva veću snagu mašine od kraćeg konopca istog presjeka.
- Uvjerite se da je sječivo na štitičniku glave za podrezivanje ispravno. Time se konopac za podrezivanje postavlja na ispravnu dužinu.
- Prije upotrebe, konopac za podrezivanje uronite u vodu i ostavite nekoliko dana kako biste mu produžili vijek trajanja.

Noževi za travu i rezači trave

- Koristite proizvod s odobrenim nožem za travu. Ne koristite nož za travu prije nego što na odgovarajući način postavite sve obavezne dijelove. Provjerite da li je instalacija obavljena pravilno te da li su korišteni odgovarajući dijelovi. Nepravilnom instalacijom može se prouzrokovati spadanje noža i teške povrede operatera ili prolaznika.
- Prilikom rukovanja nožem ili njegovog održavanja nosite zaštitne rukavice.
- Koristite opremu za zaštitu glave prilikom rukovanja s proizvodom koji ima nož za travu.
- Noževi za travu i sječiva za travu su namijenjena za rezanje grube trave.
- Nož za travu može izazvati povrede dok se nastavlja vrtiti nakon zaustavljanja motora ili puštanja ili puštanja regulatora gasa. Prije bilo kakvih radnji održavanja, provjerite da li se nož za travu potpuno zaustavio.
- Zaustavite motor prije obavljanja bilo kakvih radova na reznom dodatku. Pazite da se rezni dodatak potpuno zaustavi. Isključite kabl iz svjeće.
- Koristite isključivo odobreni rezni dodatak ili pravilno naoštreni nož.
- Zupce noža održavajte ispravno naoštrenim.

- Nemojte koristiti oštećen rezni dodatak.
- Postavite štitičnik za transport na nož za travu prilikom transportiranja ili skladištenja proizvoda.

Povratni udar noža

- Povratni udar noža je iznenadno kretanje proizvoda ustranu, naprijed ili nazad. Do povratnog udara noža dolazi kada nož za travu udari u predmet koji se ne može rezati. U situacijama u kojima nije lako vidjeti materijal koji se reže rizik od povratnog udara noža se povećava.
- Kada dođe do povratnog udara noža, postoji rizik da se proizvod ili operater pomjere iz položaja. Nož za travu u pokretu može pogoditi prolaznike i postoji rizik od povreda.
- Ako je nož iskrivljen, napuknut, slomljen ili oštećen, bacite ga.
- Koristite oštar nož. Rizik od povratnog udara noža se povećava kada nož nije naoštren.

Sigurnosne mjere pri rukovanju sa gorivom

- Nemojte pokretati proizvod ako u proizvodu ima goriva ili motornog ulja na proizvodu. Odstranite neželjeno gorivo/ulje i dopustite da se proizvod osuši. Odstranite neželjeno gorivo s proizvoda.
- Ako prolijete gorivo po odjeći, odmah presvucite odjeću.
- Nemojte dopustiti da gorivo dospije na tijelo, to može izazvati povredu. Ako gorivo dospije na odjeću, koristite sapun i vodu da odstranite gorivo.
- Nemojte pokretati motor ako prolijete ulje ili gorivo po proizvodu ili po svom tijelu.
- Nemojte pokretati proizvod ako se na motoru javlja curenje. Redovno provjeravajte motor na curenje.
- Budite oprezni s gorivom. Gorivo je zapaljivo i pare su eksplozivne i mogu izazvati povrede ili smrt.
- Nemojte udisati pare od goriva, to može izazvati povredu. Uvjerite se da ima dovoljno protoka zraka.
- Nemojte pušiti u blizini goriva ili motora.
- Nemojte stavljati tople predmete u blizini goriva ili motora.
- Nemojte dodavati gorivo kada je motor uključen.
- Uvjerite se da je motor hladan prije nego dopunite gorivo.
- Prije dopunjavanja gorivom, otvorite poklopac rezervoara za gorivo i pažljivo oslobodite pritisak.
- Nemojte dodavati gorivo u motor u zatvorenom prostoru. Nedovoljni protok zraka može izazvati povredu ili smrt zbog nedostatka kisika ili ugljičnog monoksida.
- Pažljivo pričvrstite poklopac spremnika za gorivo ili bi moglo doći do požara.
- Pomjerite proizvod minimalno 3 m (10 stopa) od položaja gdje ste punili spremnik za gorivo prije pokretanja proizvoda.
- Nemojte stavljati previše goriva u spremnik za gorivo.
- Uvjerite se da ne može doći do curenja kada pomjerite proizvod ili spremnika za gorivo.
- Nemojte stavljati proizvod ili spremnik za gorivo gdje postoji otvoreni plamen, iskra ili plinski plamen. Uvjerite se da područje za skladištenje ne sadrži otvoreni plamen.
- Koristite samo odobrene spremnika kada pomjerate gorivo ili stavljate gorivo u skladište.
- Ispraznite spremnik za gorivo prije dugotrajnog skladištenja. Poštujte lokalni zakon o tome gdje odlagati gorivo.
- Očistite proizvod prije dugotrajnog skladištenja.
- Skinite kabl svjećice prije nego što stavite proizvod u skladište kako biste bili sigurni da se motor neće pokrenuti slučajno.

Sigurnosna uputstva za održavanje

- Ako ne možete podesiti brzinu u praznom hodu da biste zaustavili rezni dodatak, obratite se servisnom centru. Ne upotrebljavajte proizvod dok proizvod ne bude pravilno podešen ili popravljen.

Sastavljanje



UPOZORENJE: Pročitajte poglavlje za sigurnosna uputstva prije nego sastavite proizvod.

Postavljanje glavnog kućišta

1. Pričvrstite motor (A) na cijev (B) uz pomoć četiri vijka (C). (Sl. 27)

Postavljanje ručice i gasa

1. Stavite dršku u stezaljku drške na osovini. (Sl. 28)
2. Postavite gornji dio stezaljke ručice za upravljanje na ručicu za upravljanje. Stezaljku obavezno postavite

na narebreni dio ručice za upravljanje. Pogledajte ilustraciju.

3. Stavite pojas i objesite proizvod na kuku za podršku.
4. Izvršite fino podešavanje tako da proizvod bude u udobnom položaju kada visi na pojasu. (Sl. 29)
5. Pričvrstite vijke.

Povezivanje sajle gasa i vodova prekidača za zaustavljanje

1. Skinite poklopac filtera za zrak.
2. Sprovedite sajlu gasa (A) kroz nosač karburatora (B). (Sl. 30)

- Uvrnite rukavac za podešavanje sajle (C) do kraja u karburator.
- Stavite umetak sa žlijebom (D) na karburator. U tom trenutku, upušteni otvor (E) za ušku kabla (F) se nalazi s dalje strane rukavca za podešavanje sajle (C). (Sl. 31)
- Rotirajte ekscentrični točak gasa karburatora i provucite sajlu gasa (A) kroz otvor u umetku sa žlijebom.
- Provjerite da li uška kabla (F) upada u upušteni otvor.
- Povucite polugu gasa nekoliko puta kako biste provjerili da li pravilno radi.
- Podesite rukavac za podešavanje sajle (C).
 - Provjerite da li graničnik na ekscentričnoj točki gasa karburatora pravilno naliježe na graničnik gasa.
 - Provjerite da li je položaj sajle takav da se nalazi 1-2 mm između uške kabla (F) i umetka sa žlijebom kad je poluga gasa gurnuta do kraja. (Sl. 32)
- Kad pravilno podesite sajlu gasa (A), pritegnite blokirajuću navrtku (G).
- Povežite kablove prekidača za zaustavljanje (H) s priključcima iz motora. (Sl. 33)
- Postavite poklopac filtera za zrak.

Postavljanje štitnika noža i noža za travu



OPREZ: Za noževe koristite samo odobrene štitnike. Pogledajte *Pribor na strani 367*.

- Pričvrstite štitnik noža / štitnik reznog dodatka (A) na osovinu i pritegnite vijkom (L). (Sl. 34)
- Postavite pogonsku ploču (B) na izlaznu osovinu.
- Okrećite izlaznu osovinu sve dok se jedna od rupa na pogonskoj ploči ne poravnava s odgovarajućom rupom na kućištu opreme.
- Postavite iglu za završavanje (C) u otvor kako biste završili vratilo.
- Postavite nož (D), prirubnicu nosača (E) i kapu nosača (F) na izlaznu osovinu.
- Stavite kapu nosača (F) na izlaznu osovinu tako da neravna strana bude okrenuta prema oštrici.
- Postavite maticu (E). Dršku ključa držite što je moguće bliže štitniku noža. Matica se zateže okretanjem ključa u smjeru suprotnom smjeru okretanja. Pritegnite vijak do momenta sile od 35–50 Nm (3,5–5 kpm). (Sl. 35)

Napomena: Lijevi navoj.

Postavljanje noževa i glava trimera



UPOZORENJE: Za noževe koristite samo odobrene štitnike. Pogledajte *stran 367*. Oštećeni štitnik može izazvati povrede.



UPOZORENJE: Ako koristite proizvod na koji je postavljen nož za travu, prvo instalirajte odgovarajuću dršku, štitnik noža i remen.



UPOZORENJE: Ako noževe ne postavite pravilno, može doći do povreda.

- Pazite da uzdignuti dio pogonske ploče/prirubnice nosača bude ispravno postavljen u središnji otvor noža.
- Postavite noževe. (Sl. 36)

Postavljanje nosača na štitnik reznog dodatka

- Postavite nosač (B) na štitnik reznog dodatka (A). (Sl. 37)
- Postavite vijak (C).

Pričvršćavanje štitnika trimera i glave trimera

- Pričvrstite štitnik (A) na osovinu pomoću vijka (L). Vodite računa da koristite odgovarajući štitnik za odgovarajuću glavu trimera. (Sl. 38)
- Postavite pogonski disk (B) i prirubnicu nosača (E) na izlaznu osovinu. (Sl. 39)
- Okrećite izlaznu osovinu sve dok se rupa na pogonskom disku ne izravna s odgovarajućom rupom na kućištu opreme.
- Postavite iglu za završavanje (C) u otvor kako biste završili vratilo.
- Okrenite trimi glavu (H) suprotno od okretanja kazaljke sata. (Sl. 40)
- Za demontažu izvršite suprotan postupak.

Postavljanje štitnika za transport

- Pričvrstite transportne štitnike na nož. (Sl. 41)

Podešavanje remena



UPOZORENJE: Proizvod uvijek mora biti ispravno pričvršćen za remen. Nemojte koristiti neispravan remen.

- Postavite remen.
- Priključite proizvod u remen.
- Podesite remen u najbolji radni položaj.
- Podesite bočne pojaseve kako biste ravnomjerno rasporedili težinu na ramena. (Sl. 42)

5. Podesite remen tako da rezni dodatak bude paralelan s tlom. (Sl. 43)
6. Pustite da rezni dodatak lagano dodiruje tlo. Podesite kvaku remena tako da proizvod bude pravilno uravnotežen. (Sl. 44)

Napomena: Ako koristite sječivo za travu ono mora balansirati oko 10 cm / 4 inča iznad tla.

Rukovanje



UPOZORENJE: Pročitajte i proučite poglavlje za sigurnosna uputstva prije početka rada s proizvodom.

Gorivo

Korištenje goriva



OPREZ: Ovaj proizvod ima dvotaktni motor. Koristite mješavinu benzina i ulja za dvotaktni motor. Uvjerite se da koristite tačnu količinu ulja u smjesi. Netačan odnos benzina i ulja može izazvati oštećenje na motoru.

Benzin



OPREZ: Nemojte koristiti benzin s brojem oktana koji je manji od 90 RON (87 AKI). To može izazvati oštećenje na proizvodu.



OPREZ: Nemojte koristiti benzin s više od 10% koncentracije etanola (E10). To može izazvati oštećenje na proizvodu.



OPREZ: Nemojte koristiti benzin koji sadrži olovo. To može izazvati oštećenje na proizvodu.

- Uvijek koristite novi bezolovni benzin s minimalnim brojem oktana od 90 RON (87 AKI) i s manje od 10% koncentracije etanola (E10).
- Koristite benzin s većim brojem oktana ako često koristite proizvod pri kontinuirano visokoj brzini.
- Uvijek koristite bezolovni benzin/mješavinu ulja dobrog kvaliteta.

Ulje za dvotaktni motor

- Koristite samo kvalitetno ulje za dvotaktne, naročito HUSQVARNA ulje za dvotaktne motore. Koristite samo ulje predviđeno za motor hladen zrakom.
- Omjer mješavine 50:1 (2 %).
- Ulje lošeg kvaliteta i visok postotak ulja u gorivu može umanjiti trajanje katalizatora.
- Prilikom odabira ulja, obratite se zastupniku.
- Ako Husqvarna ulje za dvotaktne motore nije dostupno, možete koristiti drugo ulje za dvotaktne motore dobrog kvaliteta koje je namijenjeno za

motore sa zračnim hlađenjem. Prilikom odabira ulja kontaktirajte zastupnika.

- Nemojte koristiti ulje za dvotaktne motore koje je napravljeno za vanbrodske motore s vodenim hlađenjem. Ulje za dvotaktne motore se ponekad naziva „ulje za vanbrodske motore“.

Benzin, litar	Ulje, litar
	2 % (50:1)
5	0,1
10	0,2
15	0,3
20	0,4

Za pravljenje mješavine goriva

Napomena: Uvijek koristite čist spremnik za gorivo kada pravite mješavinu goriva.

Napomena: Nemojte praviti količinu mješavine goriva za više od 30 dana.

1. Dodajte polovinu količine benzina.
2. Dodajte punu količinu ulja.
3. Protresite mješavinu goriva kako biste izmiješali sadržaj.
4. Dodajte preostalu količinu benzina.
5. Protresite mješavinu goriva kako biste izmiješali sadržaj.
6. Napunite spremnik za gorivo.

Da biste dodali gorivo



UPOZORENJE: Nemojte pušiti niti približavati vruće predmete gorivu. Prije dodavanja goriva zaustavite motor i sačekajte nekoliko minuta da se ohladi.



UPOZORENJE: Prilikom dodavanja goriva polako otvorite čep rezervoara za gorivo da biste izjednačili pritisak.



UPOZORENJE: Kad dodate gorivo, pažljivo pritegnite čep rezervoara za gorivo. Udaljite mašinu od prostora za dosipanje goriva i električnih vodova prije pokretanja motora.

- Uvijek koristite spremnik za gorivo s ventilom protiv prospanja.
- Provjerite da li je područje koje se nalazi u blizini spremnika za gorivo čisto. Onečišćenje rezervoara može uzrokovati probleme pri radu.
- Protresite spremnik za gorivo prije nego što dodate mješavinu goriva u spremnik za gorivo.

Pokretanje i zaustavljanje

Pregled prije početka rada

1. Provjerite proizvod po pitanju nedostajućih, oštećenih, labavih ili pohabanih dijelova.
2. Provjerite podloške, vijke i navrtke.
3. Pregledajte trimi glavu ili nož.
4. Pregledajte maticu. Provjerite je li matica pritegnuta minimalnim momentom od 1,5 Nm (1,1 ft lb). Maticu pritegnite na 35-50 Nm (26-36 ft lb).
5. Provjerite filter za zrak.
6. Provjerite blokadu poluga gasa i kontrolu gasa.
7. Provjerite prekidač za zaustavljanje.
8. Pregledajte ima li curenja goriva na proizvodu.

Pokretanje hladnog motora



UPOZORENJE: Prije pokretanja proizvoda, postavite kompletan poklopac kvačila i osovinu. Labavo kvačilo može izazvati povrede. Koristite rukavice.



UPOZORENJE: Udaljite proizvod od prostora za dosipanje goriva i napajanje. Položite ga na ravnu površinu. Pazite da ništa ne dodiruje nastavak za rezanje.



UPOZORENJE: Pobrinite se da samo ovlaštene osobe budu u području rada. U suprotnom može doći do teških povreda. Sigurna udaljenost je 15 m.

1. Prekidač za zaustavljanje postavite u položaj za pokretanje.
2. Pritisnite kuglicu pumpice za istiskivanje zraka deset puta. (Sl. 45)
3. Pomjerite kontrolu sauga u aktivirani položaj. (Sl. 46)
4. Držite proizvod na tlu. Desnom rukom polako izvlačite uže dok ne osjetite otpor. Povucite konop brzo i snažno. Nastavite povlačiti dok ne čujete da se motor pokrenuo. (Sl. 47)

Napomena: Nemojte uvijati uže za pokretanje oko ruke.



OPREZ: Nemojte u potpunosti izvlačiti uže za pokretanje. Držite dršku užeta za pokretanje kad ga izvučete do kraja. Ako se ne pridržavate ovih uputstava, to može izazvati oštećenje na motoru.

5. Postavite kontrolu prigušenja u radni položaj i povucite ručku konopa za paljenje dok se motor ne pokrene.
6. Malo povucite polugu i ostavite motor da radi na niskoj brzini 60 sekundi.



UPOZORENJE: Nemojte dodirivati pokrov. Ako je kapica svječiće oštećena, to može dovesti do opekotina kože i do strujnog udara. Nemojte koristiti proizvod s oštećenim poklopcem svječiće.

Pokretanje zagrijanog motora

1. Prekidač za zaustavljanje postavite u položaj za pokretanje.
2. Pritisnite kuglicu pumpice za istiskivanje zraka deset puta. (Sl. 45)
3. Postavite kontrolu prigušenja u radni položaj i povucite ručku konopa za paljenje dok se motor ne pokrene.

Zaustavljanje

- Pritisnite prekidač za zaustavljanje da zaustavite motor. (Sl. 19)

Rukovanje trimerom za travu



OPREZ: Uvjerite se da ste mašinu usporili na brzinu u praznom hodu nakon svake operacije. Dugi period pri punom gasu bez opterećenja na motoru može uzrokovati oštećenje motora.

Napomena: Očistite poklopac glave trimera kada postavljate novi flaks za trimer kako biste spriječili vibracije. Provjerite ostale dijelove glave trimera i očistite ih po potrebi.

Opća uputstva za rad



UPOZORENJE: Budite pažljivi kada siječete napregnuto drvo. Može se opustiti i vratiti u normalan položaj prije ili nakon rezanja, te udariti vas ili proizvod i izazvati povrede.

- Očistite otvoreni prostor na jednom kraju radnog područja i počnite rad odatle.

- Krećite se pravilnim obrascima po radnom području. (Sl. 48)
- Pomjerajte proizvod putpuno ulijevo i udesno, da sa svakim potezom očistite prostor širine 4–5 m (13–16 stopa).
- Očistite prostor dužine od 75 m (250 stopa) prije nego što se okrenete i vratite. Nosite kanticu goriva sa sobom dok napredujete dalje.
- Krećite se u smjeru gdje nećete prelaziti preko kanala i prepreka više nego što je to neophodno.
- Krećite se u smjeru gdje vjetar omogućava da vegetacija pada u očišćeno područje. (Sl. 49)
- Krećite se duž padine, a ne gore-dolje.

Raščišćavanje trave nožem za travu

1. Noge držite razmaknutim za vrijeme rukovanja proizvodom. Pazite da se nogama čvrsto oslanjate na tlo.
2. Postavite potpornu čašicu da lagano leži na tlu. Na taj način se sprečava da nož dodiruje tlo.
3. Kod poteza čišćenja zamahujte postrance, zdesna nalijevo. Režite lijevom stranom noža (položaj između 8 i 12 sati). (Sl. 50)
4. Nagnite nož ulijevo kad raščišćavate travu.

Napomena: Trava se lako skuplja ako je u jednom redu.

5. Kod povratnog poteza zamahujte postrance, slijeva nadesno.
6. Radite ritmičnim tempom.
7. Pomjerite se prema naprijed i noge čvrsto oslonite na tlo.
8. Zaustavite motor.
9. Izvucite proizvod iz spojnice na pojasu.
10. Spustite proizvod na tlo.
11. Skupite odrezani materijal.

Čišćenje

(Sl. 51)

Najbolji rezultati:

- Držite trimmer tako da glava trimera bude malo iznad tla.

- Nagnite glavu trimera pod malim kutom.
- Pustite da flaks za trimmer udara u tlo oko predmeta

Trimovanje trave

1. Glavu za podrezivanje držite nakošeno odmah iznad tla. Nemojte gurati flaks trimera u travu. (Sl. 52)
2. Smanjite dužinu flaksa trimera za 10–12 cm / 4–4,75 inča.
3. Smanjite brzinu motora kako biste smanjili rizik od oštećenja biljaka.
4. Koristite 80% gasa kada režete travu u blizini predmeta. (Sl. 53)

Rezanje trave

1. Pazite da nit trimera za travu bude paralelna s tlom kad vršite rezanje. (Sl. 54)
2. Nemojte pritiskati trimi glavu u tlo. To može oštetiti tlo i proizvod.
3. Nemojte dopuštati da trimi glava trimera stalno dodiruje tlo, to može izazvati oštećenje trimi glave.
4. Koristite puni gas kada pomjerate proizvod s mjesta na mjesto da biste rezali travu. Pazite da flaks trimera za travu bude paralelna s tlom. (Sl. 55)

Sakupljanje trave

Zračna struja iz rotirajućeg silka trimera može se koristiti za uklanjanje trave iz područja.

1. Držite glavu trimera i silk trimera paralelno sa tlom i iznad tla.
2. Dajte puni gas.
3. Pomjerajte glavu trimera s jedne strane na drugu i čistite travu.



UPOZORENJE: Očistite poklopac glave trimera svaki put kad postavljate novi silk trimera kako biste spriječili neuravnoteženost i vibracije na ručkama. Također provjerite i ostale dijelove glave trimera i očistite ih po potrebi.

Zamjena flaksa za trimmer

Pogledajte posljednju stranicu ovog priručnika za rad.

Održavanje



UPOZORENJE: Pročitajte i proučite poglavlje za sigurnosna uputstva prije čišćenja, popravljanja ili održavanja proizvoda.

Intervali se razlikuju ako ne koristite proizvod svaki dan. Obavljajte samo one radove na održavanju koje pronađete u ovom priručniku. Obratite se ovlaštenom servisnom centru u vezi drugih radova na održavanju koje ne možete pronaći u ovom priručniku.

Plan održavanja

Uvjerite se da se pridržavate rasporeda održavanja. Intervali se računaju prema dnevnoj upotrebi proizvoda.

Plan održavanja	Dnevno	Sedmično	Mjesečno
Čišćenje vanjskih površina.	✓		
Čišćenje filtera zraka. Zamjena po potrebi.	✓		
Provjerite pojas.	✓		
Provjerite blokadu regulatora gasa i funkciju gasa.	✓		
Provjerite ručku i ručicu za upravljanje.	✓		
Provjerite prekidač za zaustavljanje.	✓		
Provjerite štitnik.	✓		
Provjerite nož da li je oštar i neoštećen. Pravilno postavite nož u centralni položaj.	✓		
Provjerite trimi glavu.	✓		
Provjerite rezni dodatki i provjerite da se ne okreće u praznom hodu.	✓		
Provjerite blokirajući navrtak rezne opreme.	✓		
Provjerite ima li curenja goriva iz motora, rezervoara ili vodova za gorivo.	✓		
Provjerite transportni štitnik za nož.	✓		
Provjerite matice i vijke.	✓		
Provjerite ručku užeta za pokretanje i užu za pokretanje.		✓	
Provjerite elemente za ublažavanje vibracija.		✓	
Očistite vanjski dio i područje u blizini karburatora.		✓	
Očistite vanjski dio svjeće. Skinite je i provjerite zazor elektroda. Podesite zazor na 0,6 - 0,7 mm ili zamijenite svjećicu. Postavite potiskivač na svjećicu.		✓	
Očistite sistem za hlađenje.		✓	
Provjerite podmazanost konusnog zupčanika. Dospite mazivo ako je potrebno.		✓	
Očistite prigušivač.			✓
Provjerite kvačilo, oprugu kvačila i bubanj. Zamijenite ako je potrebno u odobrenom servisnom centru.			✓
Provjerite sve kablove i spojeve.			✓
Zamijenite svjećicu.			✓

Podešavanje karburatora

Osnovne postavke karburatora se podešavaju pri testiranju u fabrici. Podešavanje mora izvršiti obučeni tehničar.

Provjera lonca auspuha



UPOZORENJE: Nemojte koristiti proizvod s oštećenim loncem auspuha. Uvijek zamijenite oštećeni lonac auspuha.



UPOZORENJE: Opasnost od opekotina ili požara. Lonci auspuha s katalitičkim konvertorima zgrijavaju se tokom rada.



UPOZORENJE: Opasnost od požara. Prigušivač smanjuje nivo buke i usmjerava ispušne gasove dalje od rukovaoca. Ispušni gasovi su vrući i mogu varničiti.



OPREZ: Ako je zaštita od varnica oštećena, mora se zamijeniti. Nemojte koristiti proizvod ako na auspuhu nedostaje zaštita od varnica ili ako je oštećena.



OPREZ: Ako je zaštita od varnica začepljena, proizvod će se pregrijavati. Tako se mogu oštetiti cilindri i klipovi.

1. Vodite računa da lonac auspuha nije oštećen.
2. Vodite računa da lonac auspuha bude ispravno pričvršćen za proizvod.

Podešavanje brzine u praznom hodu

- Provjerite je li filter za zrak čist. Dodatak za rezanje se ne smije okretati na pravilnom broju obrtaja u praznom hodu.
- Podesite brzinu u praznom hodu pomoću vijka za podešavanje brzine u praznom hodu T koji je označen oznakom "T".
- Brzina u praznom hodu je pravilno namještena kada motor glatko radi u svakom položaju. Brzina u praznom hodu mora biti manja od brzine pri kojoj se rezni dodatak počinje okretati.



UPOZORENJE: Ukoliko se broj obrtaja u praznom hodu ne može podesiti tako da se rezni dodatak zaustavi, obratite se distributeru ili servisnom centru. Nemojte koristiti proizvod dok ne bude pravilno podešen ili popravljen.

1. Okrenite vijak u smjeru kretanja kazaljki na satu dok se rezni dodatak ne pođe okretati.
2. Okrenite vijak za podešavanje brzine u praznom hodu u smjeru suprotnom od smjera kretanja kazaljki na satu dok se rezni dodatak ne zaustavi. (Sl. 56)

Rashladni sistem

Proizvod ima rashladni sistem kako bi se radna temperatura održavala nižom.

Rashladni sistem obuhvata:

(Sl. 57)

- krilca na zamajcu (A)
- rashladna krilca na cilindru (B)
- poklopac cilindra (C) (dovodi hladan zrak na cilindar)
- ploču prigušivača (D)
- ploču (E)

Čišćenje rashladnog sistema



UPOZORENJE: Zaprljan ili zapušen rashladni sistem izaziva pregrijavanje. To oštećuje klip i cilindar.

1. Čistite dijelove rashladnog sistema četkom bar jednom sedmično.

Filter zraka

- Čistite filter u intervalima od 25 sati. Po potrebi čistite češće.
- Postavite regulator čoka u položaj čoka. (Sl. 58)

Čišćenje filtera zraka



OPREZ: Uvijek zamijenite zračni filter ako je oštećen, veoma prljav ili natopljen gorivom.

Ukoliko filter zraka koristite duže vrijeme, nije ga moguće očistiti. Mijenjajte filter zraka u redovnim intervalima.

1. Podignite polugu sauga da zatvorite ventil sauga.
2. Skinite poklopac filtera za zrak. (Sl. 59)
3. Uklonite filcane filter i zračni filter.
4. Lagano udarite filterom od filca o dlan ruke ili filter od filca očistite zrakom.
5. Pregledajte površinu gumene brtve. Zamijenite filter na gumenoj brtvi ako je oštećen.
6. Očistite filter za zrak toplom sapunjavom vodom.



OPREZ: Pazite da filcane filter bude suh. Voda izaziva oštećenja na filcanom filteru.

7. Filter namažite Husqvarna uljem za dvotaktne motore. Pazite da uklonite suvišno ulje prije nego što filter za zrak vratite na mjesto.



OPREZ: Nemojte koristiti benzin ili ulje namijenjeno za četverotaktne motore.

8. Zamijenite filter zraka ako je previše prljav kako biste ga potpuno očistili. Uvijek zamijenite oštećeni filter za zrak.
9. Također očistite unutrašnju površinu poklopca filtera. Koristite zrak ili četku.
10. Prije postavljanja filtera, provjerite je li filter zraka suh.

Filter za gorivo

Ako oslabi dovod goriva u motor, provjerite da nije došlo do začepljenja na poklopcu rezervoara za gorivo i na filteru za gorivo (A). (Sl. 60)

Da biste podmazali konusni pogon

Provjerite je li konusni pogon napunjen do 3/4 masti za konusni pogon.

(Sl. 61)

Da biste provjerili svjećicu



OPREZ: Uvijek koristite preporučenu vrstu svjećica. Neispravan tip svjećice može izazvati oštećenje na proizvodu.

- Provjerite svjećicu ako motor ima slabu energiju, ako nije lako pokrenuti ili ako ne radi ispravno na brzini pri praznom hodu.
- Da biste smanjili opasnost od neželjenih materijala na elektrodama svjećice, poštujujte ova uputstva:
 - a) Uvjerite se da je brzina u praznom hodu ispravno podešena.

b) Uvjerite se da je mješavina goriva ispravna.

c) Uvjerite se da je filter za zrak čist.

- Ako je svjećica zaprljana, očistite je i uvjerite se da razmak elektroda ispravan, vidite *Tehnički podaci na strani 366*. (Sl. 62)
- Zamijenite svjećicu ako je to potrebno.

Oštrenje sječiva i noževa za travu

1. Sječiva i noževe za travu oštrite pljosnatom turpijom.
2. Jednako naoštrite sve ivice sječiva i noževa za travu kako biste održali ravnotežu noža. (Sl. 63)

Rješavanje problema

Neuspjelo pokretanje		
Provjeri	Mogući uzrok	Rješenje
Dugme za zaustavljanje	Položaj za zaustavljanje	Prekidač za zaustavljanje postavite u položaj za pokretanje.
Zapinjači startera	Vezni zapinjač	Podesite ili zamijenite zapinjače.
		Očistite prostor oko zapinjača.
		Obratite se zastupniku servisu.
Rezervoar za gorivo	Neodgovarajuć a vrsta goriva.	Ispraznite i koristite odgovarajuće gorivo.
Karburator	Podešavanje broja obrtaja u praznom hodu.	Podesite broj obrtaja na praznom hodu koristeći T vijak.
Iskra (bez iskre)	Prijava ili vlažna svjećica.	Vodite računa da svjećica bude čista i suha.
	Neispravan zazor svjećice.	Očistite svjećicu. Provjerite ispravnost zazora između elektroda. Provjerite je li na svjećicu postavljen potiskivač.
		Podatke o odgovarajućem zazoru elektrode potražite u tehničkim podacima.
Svjećica	Svjećica je labava.	Pritegnite svjećicu.

Motor se pokreće ali ne ostaje raditi		
Provjeri	Mogući uzrok	Rješenje
Rezervoar za gorivo	Neodgovarajuć a vrsta goriva.	Ispraznite i koristite odgovarajuće gorivo.

Motor se pokreće ali ne ostaje raditi		
Provjeri	Mogući uzrok	Rješenje
Karburator	Motor ne radi ispravno u praznom hodu.	Obratite se zastupniku servisa.
Filter zraka	Začepljen filter za vazduh.	Očistite filter za zrak.

Transport i skladištenje

- Za vrijeme transporta čuvajte opremu sigurnom kako biste izbjegli oštećenja i nesreće.
- Čuvajte proizvod i opremu na suhom mjestu zaštićenom od smrzavanja.
- Čistite proizvod.
- Zamijenite ili popravite oštećene komponente.
- Na proizvodu koristite odgovarajući zaštitni poklopac na kojem se ne zadržava vlaga.
- Za vrijeme transporta proizvod treba biti pričvršćen.

Tehnički podaci

333R Mark II	
Motor	
Volumen cilindra cm ³	32,6
Broj obrtaja u praznom hodu, o/min	3000±300
Preporučena maksimalna brzina, o/min	9100
Brzina izlazne osovine, o/min	6700
Maksimalna snaga motora, prema ISO 8893, kW/hp pri o/min	1,0 / 1,3 pri 7000
Sistem napajanja gorivom i podmazivanje	
Svjećica	NGK BPMR7A/HQT-1
Zazor elektroda, mm	0,6 - 0,7
Sistem napajanja gorivom i podmazivanje	
Kapacitet rezervoara za gorivo, l/cm ³	1,1/1100
Težina	
Težina, kg	7,2
Emisija buke⁶⁴	
Nivo jačine zvuka mjeren u dB (A)	106,9
Nivo jačine zvuka, garantirani L _{WA} dB (A)	108

⁶⁴ Emisije buke u okruženju mjerene kao jačina zvuka (L_{WA}) u skladu s Direktivom EC 2000/14/EZ. Navedeni nivo jačine zvuka izmjeren je s originalnim dodatkom za rezanje koji proizvodi najveći nivo. Razlika između garantirane i izmjerene jačine zvuka je u tome da garantirana jačina zvuka obuhvata i disperziju rezultata mjerenja i varijacije između različitih mašina istog modela u skladu s Direktivom 2000/14/EZ.

	333R Mark II
Nivoi jačine zvuka ⁶⁵	
Ekvivalentni nivo pritiska zvuka na uhu operatera, dB(A):	
Opremljeno trimi glavom	96,9
Nivoi vibracija ⁶⁶	
Ekvivalentni nivoi vibracija, $a_{hv,eq}$	
Opremljeno trimi glavom, lijeva/desna ručica, m/s^2	6,1/6,2

Pribor

333R Mark II		
Odobreni pribor	Tip	Zaštitnik reznog dodatka
Nož/rezač za travu	Multi 330-2 (Ø 330, 2 zupca)	593 70 66-01
	Multi 255-3 (Ø 255, 3 zupca)	593 70 66-01
	Nož za travu 275-4 (Ø 275, 4 zupca)	593 70 66-01
	Grass 255-4 1" (Ø 255 4 zuba)	593 70 66-01
Trimi glava	593707601	593 70 66-01
Prsten ležaja	Fiksni	-

⁶⁵ Prijavljeni podaci za ekvivalentni nivo pritiska zvuka za mašinu imaju tipičnu statističku disperziju (standardno odstupanje) od 2,5 dB (A)

⁶⁶ Prijavljeni podaci ekvivalentnih nivoa vibracije posjeduju tipičnu statičku disperziju (standardno odstupanje) od 1,5 m/s^2 .

Izjava EK o usklađenosti

Izjava o usklađenosti s propisima EZ

Naziv izdavača: Husqvarna AB, SE-561 82 Huskvarna, Švedska, tel.: +46-36-146500.

Husqvarna AB preuzima potpunu odgovornost za predmet ove deklaracije: Benzinski trimer i/ili motorna kosa, platforma/e GZ32B koja predstavlja modele/e **Husqvarna 333R Mark II**, od serijskih brojeva iz 2019. i dalje. Broj platforme i broj modela su jasno navedeni čitkim tekstom na tipskoj pločici skupa s godinom sa sljedećim serijskim brojevima.

Svrha gore navedene izjave u skladu je sa zahtjevima direktive Vijeća:

- od 17. maja 2006. godine "za mašinski dio" **2006/42/EZ**
- od 26. februara 2014. godine "u vezi s elektromagnetskom kompatibilnošću" **2014/30/EU**.
- od 8. maja 2000. godine "za emisiju buke u životnu sredinu" **2000/14/EC**.
- od 8. juna 2011, o „ograničenju upotrebe određenih opasnih supstanci" **2011/65/EU**.

U skladu s Prilogom V, prijavljene vrijednosti za zvuk navedene su u listu s tehničkim podacima u uputama za rukovanje.

Primijenjeni su sljedeći standardi:

EN ISO 11806-1:2011, EN ISO 14982:2009, EN ISO 12100:2010, EN IEC 63000:2018

TÜV Rheinland LGA Products GmbH, Tillystrasse 2, D-90431 Nuernberg, Germany, 0197 je proveo nezavisno ispitivanje u ime kompanije Husqvarna AB te je izdao AM 50447165 - Certifikat u usklađenosti s Direktivom Vijeća Evrope 2006/42/EC za mašine. Taj certifikat tipa vrijedi za sve proizvodne lokacije i zemlje porijekla kako je navedeno na proizvodu Isporučeni trimer za travu i/ili čistač grmova usklađen je s primjerom koji je bio podvrgnut ispitivanju

Husqvarna AB, Huskvarna, Švedska 2019-09-16



Pär Martinsson, menadžer razvoja (Ovlašteni predstavnik kompanije Husqvarna AB i odgovorna osoba za tehničku dokumentaciju.)

CUPRINS

Introducere.....	369	Depanarea.....	382
Siguranță.....	370	Transportul și depozitarea.....	382
Asamblarea.....	375	Date tehnice.....	383
Funcționarea.....	376	Accesorii.....	384
Întreținerea.....	379	Declarație de conformitate CE.....	385

Introducere

Descrierea produsului

Acest produs este un trimmer pentru gazon/motounealtă cu motor cu combustie internă.

Se depun eforturi constant pentru a vă spori siguranța și eficiența în timpul funcționării. Adresați-vă reprezentantului de service pentru informații suplimentare.

Domeniul de utilizare

Produsul poate fi utilizat cu o lamă de tăiat iarba sau un cap de tuns pentru a tăia diferite tipuri de vegetație. Nu

Prezentarea generală a produsului

(Fig. 1)

1. Bușon de umplere cu unsoare, angrenaj conic
2. Angrenaj conic
3. Apărătoarea accesoriului de tăiere
4. Arbore
5. Ghidon
6. Butonul de pornire a accelerației
7. Comutator de oprire
8. Pârghie accelerație
9. Element blocare pârghie accelerație
10. Suport pentru bara de comandă a direcției
11. Inel de suspensie
12. Capac ambreiaj
13. Pipa bujiei și bujia
14. Buton purjor aer
15. Rezervor de carburant
16. Capac tobă de eșapament
17. Capac cilindru
18. Capac filtru de aer
19. Acționare șoc
20. Mâner pentru șnurul de pornire
21. Siguranță
22. Cheie hexagonală
23. Cheie
24. Cheie articulată
25. Cap de tuns

utilizați produsul pentru alte activități decât tunsul gazonului și curățarea ierbii. Utilizați o lamă de tăiat iarba sau un cap de tuns pentru a tăia iarba.

Nota: Este posibil ca utilizarea să fie reglementată de norme naționale sau locale. Respectați reglementările aplicabile.

26. Manualul operatorului
27. Disc de antrenare
28. Ham
29. Contrapiuliță
30. Cupă de susținere
31. Flanșă de susținere

Simbolurile de pe produs

(Fig. 2) **AVERTISMENT!** Acest produs este periculos. Dacă produsul nu este utilizat corect și cu atenție, operatorul sau persoanele din zonă pot suferi vătămări corporale sau deces. Pentru a preveni vătămarea corporală a operatorului sau a persoanelor din zonă, citiți și respectați toate instrucțiunile de siguranță din manualul operatorului.

(Fig. 3) Citiți cu atenție manualul operatorului și asigurați-vă că înțelegeți instrucțiunile înainte de utilizare.

(Fig. 4) Acest produs respectă directivele CE aplicabile.

(Fig. 5) Utilizați o cască de protecție în locuri unde pot cădea obiecte pe dvs. Utilizați un sistem omologat de protecție a auzului. Utilizați ochelari de protecție omologați.

- (Fig. 6) Utilizați mănuși de protecție omologate.
- (Fig. 7) Utilizați ghete pentru regim greu de lucru, rezistente la alunecare.
- (Fig. 8) Produsul poate determina proiectarea de obiecte, ceea ce poate produce vătămări corporale.
- (Fig. 9) Turația maximă a arborelui de ieșire.
- (Fig. 10) Păstrați o distanță de minimum 15 m (50 ft) față de persoane și animale în timpul utilizării produsului.
- (Fig. 11) Risc de recul al lamei dacă echipamentul de tăiere atinge un obiect care nu este tăiat imediat. Produsul poate amputa părți ale corpului. Păstrați o distanță de minimum 15 m (50 ft) față de persoane și animale în timpul utilizării produsului.
- (Fig. 12) Buton purjor.
- (Fig. 13) Direcția pentru oprirea șocului.
- (Fig. 14) Direcția pentru pornirea șocului.
- (Fig. 15) Emisiile de zgomot în mediu, conform Directivei Europene 2000/14/CE și Regulamentului New South Wales din 2017 privind măsurile de protecție a mediului (controlul zgomotului). Datele privind

emisiile de zgomot pot fi găsite pe eticheta utilajului și în capitolul *Date tehnice*.

aaaaassxxx Plăcuța de identificare indică seria. **aaaa** este anul fabricației și **ss** este săptămâna fabricației.

Nota: Alte simboluri/autocolante de pe produs se referă la cerințele de certificare pentru alte zone comerciale.

Emisiile de Euro V



AVERTISMENT: În urma modificării neautorizate a motorului, este anulată aprobarea de tip UE pentru acest produs.

Răspunderea pentru produs

Conform prevederilor legislației privind răspunderea pentru produs, nu ne asumăm răspunderea pentru daunele cauzate de produsul nostru dacă:

- produsul este reparat necorespunzător;
- produsul este reparat cu piese care nu provin de la producător sau care nu sunt aprobate de acesta;
- produsul are un accesoriu care nu provine de la producător sau care nu este aprobat de acesta;
- produsul nu este reparat la un centru de service omologat sau de o autoritate omologată;

Siguranță

Definiții privind siguranța

Definițiile de mai jos indică nivelul de gravitate pentru fiecare cuvânt de semnalizare.



AVERTISMENT: Vătămări corporale.



ATENȚIE: Deteriorarea produsului.

Nota: Aceste informații facilitează utilizarea produsului.

Instrucțiuni generale de siguranță



AVERTISMENT: Înainte de a utiliza produsul, citiți instrucțiunile de avertizare de mai jos.

- Utilizați produsul în mod corespunzător. Vătămările corporale sau decesul constituie un posibil rezultat al utilizării incorecte. Utilizați produsul numai pentru operațiile din acest manual. Nu utilizați produsul pentru alte sarcini.

- Respectați instrucțiunile din acest manual. Respectați simbolurile de siguranță și instrucțiunile de siguranță. Dacă operatorul nu respectă instrucțiunile și simbolurile, pot apărea vătămări corporale, daune materiale sau decese.
- Nu aruncați acest manual. Utilizați instrucțiunile pentru a asambla, a opera și a păstra produsul în stare bună. Utilizați instrucțiunile pentru instalarea corectă a accesoriilor. Utilizați numai accesorii aprobate.
- Nu utilizați un produs deteriorat. Respectați programul de întreținere. Efectuați numai operațiile de întreținere pentru care există instrucțiuni în acest manual. Un centru de service omologat trebuie să execute toate celelalte operații de întreținere.
- Acest manual nu poate include toate situațiile care pot apărea atunci când utilizați produsul. Procedați cu atenție și folosiți-vă simțul practic. Nu operați produsul și nu efectuați operații de întreținere la acesta dacă nu sunteți sigur cu privire la situație. Discutați cu un expert de produs, cu distribuitorul, cu agentul de service sau cu centrul de service omologat pentru informații.
- Deconectați cablul bujei înainte de a asambla produsul, de a depozita produsul sau de a efectua operații de întreținere.

- Nu utilizați produsul dacă specificația sa inițială se modifică. Nu modificați o componentă a produsului fără aprobarea producătorului. Utilizați numai piese aprobate de producător. Vătămările corporale sau decesul constituie un posibil rezultat al întreținerii incorecte.
 - Nu respirați în atmosfera cu vapori emiși de motor. Inhalarea pe termen lung a gazelor de eșapament ale motorului constituie un risc pentru sănătate.
 - Nu porniți produsul în interior sau în apropierea unor materiale inflamabile. Gazele de eșapament sunt fierbinți și pot conține scânteii care pot declanșa incendii. Un flux de aer insuficient poate cauza vătămarea corporală sau deces din cauza asfixierii sau a monoxidului de carbon.
 - Când utilizați acest produs motorul generează un câmp electromagnetic. Câmpul electromagnetic poate cauza deteriorarea implanturilor medicale. Discutați cu medicul dvs. și cu producătorul implantului medical înainte de a opera produsul.
 - Nu permiteți copiilor să utilizeze produsul. Nu permiteți niciunei persoane care nu cunoaște instrucțiunile să utilizeze produsul.
 - Asigurați-vă că monitorizați permanent o persoană cu capacități fizice sau mentale reduse care utilizează produsul. Un adult responsabil trebuie să fie prezent în permanență.
 - Încuiați produsul într-o zonă inaccesibilă copiilor și persoanelor neaprobrate.
 - Produsul poate proiecta obiecte și poate cauza vătămări corporale. Respectați instrucțiunile de siguranță, pentru a reduce pericolul de vătămări corporale sau de deces.
 - Nu vă îndepărtați de produs atunci când motorul este pornit.
 - În caz de accident, operatorul produsului este responsabil pentru acesta.
 - Înainte de a utiliza produsul, asigurați-vă că piesele nu sunt deteriorate.
 - Asigurați-vă că vă aflați la minimum 15 m (50 ft) distanță de alte persoane sau animale înainte de utiliza produsul. Asigurați-vă că persoanele din apropiere știu că urmează să utilizați produsul.
 - Consultați legislația națională sau locală. Aceasta poate interzice sau poate limita utilizarea produsului în unele situații.
 - Nu utilizați produsul atunci când sunteți obosit sau dacă vă aflați sub influența alcoolului, drogurilor sau medicamentelor. Acestea vă pot influența negativ vederea, vigilența, coordonarea mișcărilor sau discernământul.
- Asigurați-vă că accesoriul de tăiere nu atinge solul sau alte obiecte.
- Produsul poate determina proiectarea de obiecte, ceea ce poate conduce la leziuni oculare. Când operați produsul, utilizați întotdeauna ochelari de protecție omologată.
 - Fiți atent, copiii se pot apropia de produs, fără știrea dvs., în timpul funcționării.
 - Nu utilizați produsul dacă se află persoane în zona de lucru. Opriți produsul dacă o persoană intră în zona de lucru.
 - Asigurați-vă că aveți permanent control asupra produsului.
 - Nu utilizați produsul dacă nu puteți primi ajutor în caz de accident. Asigurați-vă întotdeauna că alte persoane știu că veți utiliza produsul, înainte ca dvs. să începeți utilizarea produsului.
 - Nu acționați produsul înainte de a vă asigura că nicio persoană și niciun animal nu se află în zona de siguranță.
 - Înainte de a începe, eliminați toate materialele nedorite din zona de lucru. Dacă accesoriul de tăiere lovește un obiect, acesta poate fi proiectat și poate cauza vătămări corporale sau deteriorări. Materialele nedorite se pot împrăști în jurul accesoriului de tăiere și pot cauza deteriorări.
 - Nu utilizați produsul în condiții meteorologice nefavorabile (ceață, ploaie, vânt puternic, pericol de descărcări electrice sau alte condiții meteo). Vremea nefavorabilă poate conduce la apariția de situații periculoase (de ex. suprafețe alunecoase).
 - Asigurați-vă că vă puteți deplasa liber și că puteți lucra într-o poziție stabilă.

(Fig. 16)

- Asigurați-vă că nu puteți cădea în timp ce utilizați produsul. Nu înclinați produsul în timp ce-l utilizați.
 - Țineți întotdeauna produsul cu ambele mâini. Țineți produsul pe partea dreaptă a corpului.
- (Fig. 17)

- Operați produsul cu accesoriul de tăiere amplasat sub nivelul taliei.
- Dacă acționarea șocului se află în poziția clapetei de șoc la pornirea motorului, accesoriul de tăiere începe să se rotească.
- Nu atingeți angrenajul conic după oprirea motorului. După oprirea motorului, angrenajul conic este fierbinte. Suprafețele fierbinți pot provoca vătămări corporale.
- Opriți motorul înainte de a muta produsul.
- Nu așezați produsul jos cu motorul pornit.
- Înainte de a elimina materialele nedorite din produs, opriți motorul și așteptați oprirea accesoriului de tăiere. Lăsați accesoriul de tăiere să se oprească, înainte ca dvs. sau o persoană care vă ajută să eliminați materialul tăiat.

Instrucțiuni de siguranță pentru utilizare

- Înainte de a utiliza produsul, asigurați-vă că este complet asamblat.
- Înainte de a porni produsul, deplasați-l la 3 m (10 ft) distanță de punctul unde ați umplut rezervorul de carburant. Poziționați produsul pe o suprafață plană.

Echipament de protecție personală



AVERTISMENT: Înainte de a utiliza produsul, citiți instrucțiunile de avertizare de mai jos.

- Utilizați întotdeauna echipamentul individual de protecție atunci când operați produsul. Echipamentul individual de protecție nu elimină pericolul de vătămări corporale. Echipamentul individual de protecție reduce gravitatea vătămării corporale în cazul producerii unui accident.
- În timp ce operați produsul, utilizați întotdeauna ochelari de protecție omologaji.
- Nu operați produsul desculț sau cu pantofi decupați. Utilizați întotdeauna ghete pentru regim greu de lucru, rezistente la alunecare.
- Utilizați pantaloni lungi, groși.
- Dacă este necesar, utilizați mănuși de protecție omologate.
- Utilizați o cască dacă există riscul de a vă cădea obiecte în cap.
- În timp ce operați produsul, utilizați întotdeauna protecții pentru ureche omologate. Zgomotul prelungit poate cauza pierderea auzului indusă de zgomot.
- Asigurați-vă că aveți în apropiere o trusă de prim-ajutor.

Dispozitive de protecție la produs

- Asigurați-vă că efectuați cu regularitate întreținerea produsului.
 - Durata de viață a produsului crește.
 - Riscul de accidente scade.

Permiteți unui distribuitor omologat sau unui centru de service omologat să examineze cu regularitate produsul, pentru a efectua reglaje sau reparații.

- Nu utilizați un produs cu echipamentul de protecție deteriorat. Dacă produsul este deteriorat, luați legătura cu un centru de service omologat.

Element blocare pârghie accelerație

Elementul de blocare a pârghiei de accelerație (A) este conceput pentru prevenirea operării accidentale a pârghiei respective (B). Împingeți elementul de blocare a pârghiei de accelerație (A) pentru a debloca pârghia de accelerație (B). La eliberarea mânerului, elementul de blocare a pârghiei de accelerație (A) și pârghia de accelerație (B) revin la pozițiile inițiale.

(Fig. 18)

Două arcuri de rapel izolate controlează această mișcare. Asta înseamnă că pârghia de accelerație (B) este blocată automat în poziția de ralanti.

1. Asigurați-vă că pârghia de accelerație (B) este blocată la ralanti atunci când eliberați elementul de blocare a pârghiei de accelerație (A).

2. Împingeți elementul de blocare a pârghiei de accelerație (A) și asigurați-vă că revine la poziția inițială atunci când îl eliberați.
3. Împingeți pârghia de accelerație (A) și asigurați-vă că revine la poziția inițială atunci când o eliberați.

Porniți motorul și aplicați-i accelerație maximă. Eliberați pârghia de accelerație (B) și verificați dacă accesoriul de tăiere se oprește. Dacă accesoriul de tăiere se rotește cu accelerația în poziția de ralanti, examinați șurubul de reglare a ralantiului de la carburator.

Buton oprire

Porniți motorul. Asigurați-vă că motorul se oprește atunci când deplasați comutatorul de oprire în poziția de oprire. (Fig. 19)

Apărătoare pentru accesoriul de tăiere



AVERTISMENT: Nu utilizați un accesoriu de tăiere fără o apărătoare aprobată. Dacă este montată o apărătoare incorectă sau defectă, aceasta poate provoca vătămări persoanelor.

Apărătoarea accesoriului de tăiere previne proiectarea unui obiect liber în direcția operatorului. Verificați integritatea apărătoarei accesoriului de tăiere și înlocuiți-o, dacă este deteriorată. Utilizați numai apărătoarea aprobată pentru accesoriul de tăiere.

(Fig. 20)

Verificarea mecanismului de deblocare rapidă



AVERTISMENT: Nu utilizați un ham cu un mecanism de deblocare rapidă defect.

Mecanismul de deblocare rapidă permite operatorului să îndepărteze rapid produsul de pe ham în caz de urgență.

1. Opriti motorul.
2. Verificați vizual eventualele deteriorări, de exemplu, crăpături.
3. Eliberați și atașați mecanismul de deblocare rapidă pentru a vă asigura că funcționează corect. (Fig. 21)

Eșapamentul

(Fig. 22)

Amortizorul de zgomot este proiectat pentru a reduce la minimum nivelul de zgomot și pentru a dirija gazele de eşapament departe de utilizator.

- Nu utilizați un motor cu un amortizor de zgomot deteriorat. Un amortizor de zgomot deteriorat determină creșterea nivelului de zgomot și a pericolului de incendiu. Păstrați un stingător de incendiu în apropiere.

- Verificați cu regularitate ca amortizorul de zgomot să fie atașat la produs.
- Nu atingeți motorul sau amortizorul de zgomot în timp ce motorul este pornit. Nu atingeți motorul sau amortizorul de zgomot pentru o perioadă după oprirea motorului. Zonele fierbinți pot provoca vătămări corporale.
- Un amortizor de zgomot fierbinte poate cauza incendii. Fiți atent dacă utilizați produsul în apropierea lichidelor inflamabile sau a vaporilor.
- Nu atingeți componente ale amortizorului de zgomot dacă acesta este deteriorat. Componentele pot conține materiale carcinogenice.

Montarea și demontarea contrapiuliței



AVERTISMENT: Opriți motorul, utilizați mănuși de protecție și fiți atent la muchiile ascuțite ale accesoriului de tăiere.

O piuliță de blocare este utilizată pentru a atașa unele tipuri de accesorii de tăiere. Piulița de blocare are filet pe stânga.

- Pentru a atașa, strângeți piulița de fixare în sensul opus sensului de rotație al accesoriului de tăiere.
- Pentru a îndepărta piulița de fixare, slăbiți piulița de fixare în același sens în care se rotește accesoriul de tăiere.
- Pentru a slăbi și a strânge piulița de fixare, utilizați o cheie articulată cu tijă lungă. Săgeata din ilustrație indică zona unde puteți acționa în siguranță cheia articulată. (Fig. 23)



AVERTISMENT: Atunci când slăbiți sau strângeți piulița de fixare, există pericol de vătămări corporale cauzate de lamă. Trebuie să vă asigurați întotdeauna că apărătoarea lamei împiedică vătămări ale mâinii când faceți acest lucru.

Nota: Asigurați-vă că piulița de fixare nu poate fi rotită manual. Înlocuiți piulița în cazul în care căptușeala de nailon nu are o rezistență de minimum 1,5 Nm. Piulița de fixare trebuie înlocuită după ce a fost folosită de aproximativ 10 ori.

Echipamentul de tăiere

Alegeți și întrețineți echipamentul de tăiere pentru a:

- Obține performanță maximă de tăiere.
- Prolungi durata de viață a echipamentului de tăiere.
- Urmați instrucțiunile de verificare, de întreținere și de service pentru amortizorul de zgomot.
- Utilizați întotdeauna apărătoarea recomandată pentru echipamentul de tăiere. Consultați capitolul Date tehnice.



AVERTISMENT: Utilizați accesorii de tăiere numai împreună cu apărătoarele pe care le recomandăm! Consultați capitolul Date tehnice. Consultați instrucțiunile pentru accesorii de tăiere pentru a verifica modul corect de încărcare a firului trimmerului și diametrul corect al firului trimmerului.



AVERTISMENT: Un accesoriu de tăiere defect poate crește pericolul de accidente.



AVERTISMENT: Opriți întotdeauna motorul înainte de a efectua orice activitate la accesorii de tăiere. Acesta continuă să se rotească chiar și după eliberarea accelerației. Asigurați-vă că accesorii de tăiere s-a oprit complet și deconectați pipa bujeii înainte de a începe să lucrați la acesta.

Echipament de tăiere

- Utilizați lamele și cuțitele de iarbă pentru a tăia iarba aspră. (Fig. 24)
- Utilizați capul de tuns pentru a tunde iarba. (Fig. 25)
- O lamă ascuțită incorect sau deteriorată mărește riscul de accidente. Mențineți dinții lamei ascuțiți corect. Respectați instrucțiunile și utilizați matrita recomandată.
- Verificați accesorii de tăiere pentru a identifica eventuale deteriorări sau crăpături. Înlocuiți accesoriul de tăiere dacă este deteriorat.
- Utilizați accesorii de tăiere numai cu apărătoarele recomandate. Consultați *Accesorii la pagina 384*.

Cap de tuns



AVERTISMENT: Asigurați-vă întotdeauna că firul trimmerului este înfășurat strâns și uniform în jurul tamburului pentru a evita vibrațiile dăunătoare.

(Fig. 26)

- Utilizați numai capetele de tuns și firele de trimmer recomandate.
- Utilizați numai accesorii de tăiere recomandate.
- Dispozitivele mai mici necesită capete de tuns mici și invers.
- Lungimea firului trimmerului este importantă. Un fir mai lung al trimmerului necesită o putere mai mare a motorului decât un fir mai scurt al trimmerului cu același diametru.
- Asigurați-vă că freza de pe apărătoarea pentru capul de tuns este intactă. Aceasta taie firul trimmerului la lungimea corectă.

- Înmuiați firul trimmerului în apă timp de câteva zile înainte de utilizare, pentru a-i prelungi durata de viață.

Lame de tăiat iarba și freze de tăiat iarba

- Utilizați produsul cu o lamă de tăiat iarba aprobată. Nu utilizați o lamă de tăiat iarba fără a instala corespunzător toate piesele necesare. Asigurați-vă că instalarea este efectuată corect și că sunt utilizate piesele corespunzătoare. Instalarea necorespunzătoare poate duce la desprinderea lamei și la vătămarea corporală a operatorului sau a altor persoane aflate în apropiere.
- Purtați mănuși de protecție atunci când manevrați sau efectuați lucrări de întreținere asupra lamei.
- Utilizați un sistem de protecție a capului atunci când operați un produs cu lamă de tăiat iarba.
- Lamele de tăiat iarba și frezele de tăiat iarba sunt utilizate pentru tăierea ierbii aspre.
- O lamă de tăiat iarba poate cauza vătămare corporală atunci când continuă să se învârtă, la oprirea motorului sau la eliberarea pârghiei de accelerație. Asigurați-vă că lama de tăiat iarba s-a oprit complet din rotație înainte de a efectua lucrări de întreținere.
- Opriți motorul înainte de a efectua orice lucrări la accesoriul de tăiere. Asigurați-vă că accesoriul de tăiere se oprește complet. Deconectați conductorul de pe bujie.
- Utilizați doar un accesoriu de tăiere aprobat sau o lamă corect ascuțită.
- Mențineți dinții lamei ascuțiți corect.
- Nu utilizați un accesoriu de tăiere deteriorat.
- Atașați apărătoarea pentru transport pe lama de tăiat iarba atunci când transportați sau depozitați produsul.

Recul lamei

- Un recul al lamei este o mișcare bruscă a produsului în lateral, în față sau în spate. Un recul al lamei are loc atunci când lama de tăiat iarba lovește un obiect care nu poate fi tăiat. În zone în care este dificil să vedeți materialul pe care îl tăiați, riscul de recul al lamei crește.
- Atunci când are loc un recul al lamei, există riscul ca produsul sau operatorul să se miște din poziția lor. O lamă care se mișcă poate lovi persoanele aflate în apropiere și există pericolul de vătămări corporale.
- Dacă o lamă este îndoită, prezintă crăpături, este ruptă sau deteriorată, aruncați-o.
- Utilizați o lamă ascuțită. Riscul apariției reculului lamei crește atunci când o lamă nu este ascuțită.

Reguli de siguranță referitoare la carburant

- Nu porniți produsul dacă pe acesta se află carburant sau ulei pentru motor. Îndepărtați carburantul/uleiul

nedorit și lăsați produsul să se usuce. Îndepărtați carburantul nedorit din produs.

- Dacă vărsați carburantul pe îmbrăcăminte, schimbați imediat hainele.
- Nu vărsați carburantul pe corp - poate provoca vătămări corporale. Dacă vărsați carburant pe corp, utilizați apă și săpun pentru a elimina carburantul.
- Nu porniți motorul dacă vărsați ulei sau carburant pe produs sau pe corp.
- Nu porniți produsul dacă motorul prezintă scurgeri. Examinați cu regularitate motorul, pentru a identifica eventuale scurgeri.
- Manipulați cu atenție carburantul. Carburantul este inflamabil, vaporii sunt explozivi și pot cauza vătămări corporale sau deces.
- Nu respirați vaporii de carburant, se pot produce vătămări corporale. Asigurați-vă că fluxul de aer este suficient.
- Nu fumați în apropierea carburantului sau a motorului.
- Nu amplasați obiecte calde în apropierea carburantului sau a motorului.
- Nu adăugați carburant atunci când motorul este pornit.
- Asigurați-vă că motorul este rece înainte de a realimenta.
- Înainte de a realimenta, deschideți lent capacul rezervorului de carburant și eliberați cu atenție presiunea.
- Nu adăugați carburant la motor într-o zonă interioară. Un flux de aer insuficient poate cauza vătămare corporală sau deces din cauza asfixierii sau a monoxidului de carbon.
- Strângeți cu atenție capacul rezervorului de carburant; în caz contrar, se pot produce incendii.
- Înainte de pornire, mutați produsul la o distanță de minimum 3 m (10 ft) față de poziția unde ați umplut rezervorul.
- Nu introduceți prea mult carburant în rezervorul de carburant.
- Asigurați-vă că nu se pot produce scurgeri atunci când mutați produsul sau rezervorul de carburant.
- Nu poziționați produsul sau rezervorul de carburant în apropierea unei flăcări deschise, a scânteiilor sau a unei lumini pilot. Asigurați-vă că în zona de depozitare nu se află flăcări deschise.
- Utilizați numai recipiente omologate atunci când mutați carburantul sau îl introduceți în spațiul de depozitare.
- Golțiți rezervorul de carburant înainte de a-l depozita pe termen lung. Respectați legislația locală cu privire la locația de eliminare a carburantului.
- Curățați produsul înainte de depozitarea pe termen lung.
- Îndepărtați cablul bujiei înainte de a introduce produsul în spațiul de depozitare, pentru a vă asigura că motorul nu pornește accidental.

Instrucțiuni de siguranță pentru întreținere

- Dacă nu puteți regla turația de mers în gol pentru a determina oprirea accesoriului de tăiere, contactați

centrul de service. Nu utilizați produsul până când acesta nu a fost reglat sau reparat corect.

Asamblarea



AVERTISMENT: Citiți capitolul de siguranță înainte de asamblarea produsului.

Instalarea corpului principal

1. Conectați motorul (A) la tubul (B) cu cele patru șuruburi (C). (Fig. 27)

Instalarea ghidonului și a accelerației

1. Instalați ghidonul în clema acestuia de pe arbore. (Fig. 28)
2. Fixați partea de sus a clemei ghidonului pe acesta. Asigurați-vă că aceasta este fixată în zona striată a ghidonului. Consultați ilustrația.
3. Fixați hamul și suspendați produsul de cârligul de susținere.
4. Efectuați reglajul final astfel încât produsul să se afle într-o poziție confortabilă atunci când atârna în ham. (Fig. 29)
5. Strângeți șuruburile.

Cuplarea cablului de accelerație și a firelor butonului de oprire

1. Scoateți capacul filtrului de aer.
2. Fixați cablul de accelerație (A) prin consola carburatorului (B). (Fig. 30)
3. Rotiți complet manșonul de reglare a cablului (C) în interiorul carburatorului.
4. Montați fittingul canelat (D) pe carburator. În acest moment, orificiul (E) pentru urechea de cablu (F) nu este orientată spre manșonul de reglare a cablului (C). (Fig. 31)
5. Rotiți cama de accelerație a carburatorului și deplasați cablul accelerației (A) prin fanta din fittingul canelat.
6. Asigurați-vă că urechea de cablu (F) intră în orificiul.
7. Acționați pârghia de accelerație de câteva ori pentru a vă asigura că funcționează corect.
8. Ajutați manșonul de reglare a cablului (C).
 - a) Asigurați-vă că opritorul de pe cama de accelerație a carburatorului atinge în mod corect opritorul de accelerație.
 - b) Asigurați-vă că poziția cablului lasă un spațiu de 1-2 mm între ureche (F) și fittingul canelat când

pârghia de accelerație este împinsă până la capăt. (Fig. 32)

9. Când cablul de accelerație (A) este reglat corect, strângeți piulița de blocare (G).
10. Cuplați cablurile butonului de oprire (H) la conectorii motorului. (Fig. 33)
11. Instalați capacul filtrului de aer.

Instalarea unei apărătoare de lamă și a unei lame pentru iarbă



ATENȚIE: Utilizați numai apărătoarea aprobată pentru lame. Consultați *Accesorii la pagina 384*.

1. Montați apărătoarea lamei/apărătoarea accesoriului de tăiere (A) pe arbore și strângeți-o cu bolțul (L). (Fig. 34)
2. Instalați discul de antrenare (B) pe arborele de ieșire.
3. Rotiți arborele de ieșire până când unul dintre orificiile din discul de antrenare se aliniază cu orificiul corespunzător din carcasa angrenajului.
4. Introduceți siguranța (C) în orificiul pentru a bloca arborele.
5. Poziționați lama (D), flanșa de susținere (E) și cupa de susținere (F) pe arborele de ieșire.
6. Așezați cupa de susținere (F) pe arborele de ieșire cu partea care nu este plată pe lamă.
7. Puneți piulița (E). Țineți tija cheii cât de aproape posibil de apărătoarea lamei. Pentru a strânge piulița, trebuie să rotiți cheia în direcția opusă direcției de rotație. Strângeți piulița la un cuplu de 35-50 Nm (3,5-5 kpm). (Fig. 35)

Nota: Filet stânga.

Pentru montarea lamelor și a capetelor de tuns



AVERTISMENT: Utilizați numai apărătoarea aprobată pentru lame. Consultați . O apărătoare defectuoasă poate provoca vătămări corporale.



AVERTISMENT: Dacă operați produsul cu o lamă de tăiat iarba, instalați mai întâi mânerul, apărătoarea de lamă și hamul corecte.



AVERTISMENT: Dacă nu instalați corect lamele, acestea pot cauza vătămări corporale.

1. Asigurați-vă că secțiunea ridicată a discului de antrenare/flanșei de susținere se cuplează corect în orificiul central al lamelor.
2. Instalarea lamelor. (Fig. 36)

Montarea consolei pe apărătoarea accesoriului de tăiere

1. Fixați consola (B) pe apărătoarea accesoriului de tăiere (A). (Fig. 37)
2. Instalați șurubul (C).

Pentru montarea apărătoarei pentru capul de tuns și a capului de tuns

1. Montați apărătoarea (A) pe arbore cu ajutorul bolțurilor (L). Asigurați-vă că utilizați apărătoarea corectă pentru capul de tuns respectiv. (Fig. 38)
2. Fixați un disc de antrenare (B) și flanșa de susținere (G) pe arborele de ieșire. (Fig. 39)
3. Rotiți arborele de ieșire până când orificiul din discul de antrenare se aliniază cu orificiul din carcasa angrenajului.
4. Introduceți siguranța (C) în orificiu pentru a bloca arborele.
5. Rotiți capul trimmerului (H) în sens invers acelor de ceasornic. (Fig. 40)

6. Pentru demontare, efectuați procedura în ordine inversă.

Pentru a instala apărătoarea pentru transport

1. Fixați apărătoarele de transport pe lamă. (Fig. 41)

Reglarea hamului



AVERTISMENT: Produsul trebuie să fie întotdeauna atașat corect pe ham. Nu utilizați un ham defect.

1. Puneți-vă hamul.
2. Conectați produsul la ham.
3. Reglați hamul pentru cea mai bună poziție de lucru.
4. Reglați bretelele laterale pentru ca produsul să exercite o presiune egală pe ambii umeri. (Fig. 42)
5. Reglați hamul până când accesoriul de tăiere este paralel cu solul. (Fig. 43)
6. Lăsați accesoriul de tăiere să atingă ușor solul. Reglați clema hamului pentru a echilibra corect produsul. (Fig. 44)

Nota: Dacă utilizați o lamă de tăiat iarbă, aceasta trebuie echilibrată la aproximativ 10 cm / 4 inci de sol.

Funcționarea



AVERTISMENT: Citiți și înțelegeți capitolul referitor la siguranță înainte de utilizarea produsului.

Carburant

Pentru utilizarea carburantului



ATENȚIE: Acest produs este prevăzut cu motor în doi timpi. Utilizați un amestec de benzină și de ulei pentru motor în doi timpi. Asigurați-vă că utilizați cantitatea corectă de ulei în amestec. Un raport incorect între benzină și ulei poate cauza deteriorarea motorului.

Benzină



ATENȚIE: Nu utilizați benzină cu o cifră octanică mai mică de 90 RON (87 AKI). Aceasta poate deteriora produsul.



ATENȚIE: Nu utilizați benzină cu o concentrație de etanol de peste 10% (E10). Aceasta poate deteriora produsul.



ATENȚIE: Nu utilizați benzină cu plumb. Aceasta poate deteriora produsul.

- Utilizați întotdeauna benzină fără plumb, cu o cifră octanică minimă de 90 RON (87 AKI) și cu o concentrație de etanol sub 10% (E10).
- Utilizați benzină cu o cifră octanică mai mare dacă utilizați frecvent produsul în mod continuu, la o turajă de motor ridicată.
- Utilizați întotdeauna un amestec de benzină fără plumb/ulei de bună calitate.

Ulei pentru motor în doi timpi

- Utilizați doar ulei HUSQVARNA, special pentru motoare în doi timpi, de calitate superioară. Utilizați doar ulei pentru motor răcit cu aer.
- Raport de amestec 50:1 (2 %).

- Uleiul de calitate redusă și un raport ulei/combustibil ridicat pot reduce durata de viață a convertoarelor catalitice.
- Adresați-vă distribuitorului când alegeți uleiul.
- Dacă nu e disponibil ulei Husqvarna pentru motoare în doi timpi, puteți folosi un alt ulei de bună calitate pentru motoare în doi timpi, răcite cu aer. Contactați-vă distribuitorul atunci când alegeți uleiul.
- Nu utilizați ulei pentru motor în doi timpi pentru motoare externe răcite cu apă. Uleiul pentru motoare în doi timpi este denumit uneori ulei pentru motoare externe.

Benzină, litru	Ulei, litru
	2 % (50:1)
5	0,1
10	0,2
15	0,3
20	0,4

Pentru realizarea amestecului

Nota: Când amestecați combustibilului, utilizați întotdeauna un rezervor de carburant curat.

Nota: Nu realizați o cantitate de amestec pentru mai mult de 30 de zile.

1. Adăugați jumătate din cantitate de benzină.
2. Adăugați cantitatea completă de ulei.
3. Agitați amestecul, pentru amestecarea conținutului.
4. Adăugați cantitatea de benzină rămasă.
5. Agitați amestecul, pentru amestecarea conținutului.
6. Umpleți rezervorul de carburant.

Pentru adăugarea de carburant



AVERTISMENT: Nu fumați și nu așezați obiecte fierbinți în apropierea combustibilului. Înainte de a adăuga combustibil, opriți motorul și lăsați-l câteva minute să se oprească.



AVERTISMENT: Când adăugați combustibil, deschideți bușonul rezervorului de combustibil încet pentru a elibera presiunea nedorită.



AVERTISMENT: După ce adăugați combustibil, strângeți cu atenție bușonul rezervorului de combustibil. Îndepărtați utilajului de zona de alimentare cu

combustibil și de sursa de electricitate, înainte de a porni motorul.

- Utilizați întotdeauna un rezervor de combustibil Husqvarna cu supapă anti-vărsare.
- Asigurați-vă că zona din apropierea capacului rezervorului de carburant este curată. Contaminarea din rezervor poate cauza probleme de funcționare.
- Scuturați rezervorul de carburant înainte de a adăuga amestecul în acesta.

Pentru pornire și oprire

Pentru examinarea înainte de pornire

1. Examinați produsul pentru a identifica eventuale piese lipsă, deteriorate, slăbite sau uzate.
2. Examinați piulițele, șuruburile și bolțurile.
3. Examinați capul trimmerului sau lama.
4. Examinați piulița de blocare. Asigurați-vă că piulița de blocare are o forță de blocare de cel puțin 1,5 Nm (1,1 ft lb) Strângeți piulița de blocare până la un cuplu de 35-50 Nm (26-36 ft/lb).
5. Examinați filtrul de aer.
6. Examinați zăvorul pârghiei de accelerație și controlul accelerației.
7. Examinați butonul de oprire.
8. Examinați produsul pentru scurgeri de carburant.

Pornirea unui motor rece



AVERTISMENT: Înainte de a porni produsul, fixați bine capacul ambreiajului și arborele. Dacă ambreiajul este slăbit poate provoca vătămări. Folosiți mănuși.



AVERTISMENT: Îndepărtați produsul de zona de alimentare cu combustibil și de sursa de electricitate. Poziționați-l pe o suprafață plană. Asigurați-vă că nu există obiecte care să atingă accesoriul de tăiere.



AVERTISMENT: Asigurați-vă că nu există persoane neautorizate în zona de lucru. Altfel există riscul unor vătămări corporale grave. Distanța de siguranță este de 15 m.

1. Puneți comutatorul de oprire în poziția de pornire.
2. Apăsați pe purjor de zece ori. (Fig. 45)
3. Împingeți maneta de acționare a șocului în poziția clapetei de șoc. (Fig. 46)
4. Țineți produsul pe sol. Trageți încet firul în afară cu mâna dreaptă, până când simțiți o oarecare rezistență. Trageți firul rapid și cu forță. Repetați această operație până când auziți motorul că pornește. (Fig. 47)

Nota: Nu răsuciți șnurul de pornire în jurul mâinii.



ATENȚIE: Nu trageți în afară tot șnurul de pornire. Apucați mânerul firului de pornire când este extins complet. Nerespectarea acestor instrucțiuni poate cauza deteriorarea motorului.

5. Setează maneta de acționare a șocului în poziția de funcționare și apoi trageți de șnurul de pornire până la pornirea motorului.
 6. Trageți ușor de pârghia de accelerație și lăsați motorul să funcționeze la turație redusă timp de 60 de secunde.
-



AVERTISMENT: Nu atingeți capacul. Poate arde pielea și poate cauza șocuri electrice în cazul în care capacul bujiei este deteriorat. Nu utilizați un produs cu pipa bujiei deteriorată.

Pornirea unui motor cald

1. Puneți comutatorul de oprire în poziția de pornire.
2. Apăsăți pe purjor de zece ori. (Fig. 45)
3. Setează maneta de acționare a șocului în poziția de funcționare și apoi trageți de șnurul de pornire până la pornirea motorului.

Pentru oprire

- Apăsăți pe comutatorul de oprire pentru a opri motorul. (Fig. 19)

Pentru utilizarea trimmerului de iarbă



ATENȚIE: Asigurați-vă că motorul încetinește până la turația de mers în gol după fiecare utilizare. O perioadă îndelungată de accelerație maximă fără sarcină la motor poate deteriora motorul.

Nota: Curățați capacul capului de tuns atunci când montați un fir de trimmer nou, pentru a preveni vibrațiile. Examinați alte componente ale capului de tuns și curățați-le dacă este necesar.

Instrucțiuni generale de lucru



AVERTISMENT: Aveți grijă la tăierea unui copac tensionat. Acesta poate reveni la poziția sa normală înainte sau după tăiere, vă poate lovi pe dvs. sau produsul și poate cauza vătămări corporale.

- Creați un spațiu deschis la un capăt al zonei de lucru și începeți lucrul de acolo.
- Deplasați-vă după un model regulat în suprafața de lucru. (Fig. 48)

- Deplasați produsul complet la stânga și la dreapta, pentru a curăța un spațiu cu lățimea de 4-5 m (13-16 ft) la fiecare întoarcere.
- Curățați un spațiu cu lungimea de 75 m (250 ft) înainte de a întoarce și a reveni. În timpul lucrului, deplasați recipientul de carburant cu dvs.
- Deplasați-vă într-o direcție unde nu se întâlnesc șanțuri și obstacole mai mult decât este necesar.
- Deplasați-vă într-o direcție unde vântul determină căderea vegetației tăiate în zona curățată. (Fig. 49)
- Deplasați-vă de-a lungul pantelor, nu în susul și în josul acestora.

Pentru a curăța iarba cu o lamă de tăiat iarba

1. Țineți picioarele depărtate în timpul funcționării produsului. Asigurați-vă că picioarele sunt bine înfipite în sol.
2. Așezați cupa de susținere ușor pe sol. Astfel, se previne situația în care lama atinge solul.
3. Utilizați o mișcare laterală de la dreapta la stânga pentru o cursă de curățare. Utilizați latura din partea stângă a lamei (între ora 8 și ora 12) pentru a efectua tăierea. (Fig. 50)
4. Înclinați lama către stânga când îndepărtați iarba.

Nota: Iarba se colectează cu ușurință pe un rând.

5. Utilizați o mișcare laterală de la stânga la dreapta pentru cursa de revenire.
6. Lucrați în mod ritmic.
7. Înaintați și mențineți picioarele înfipite în sol.
8. Opriți motorul.
9. Scoateți produsul din clema hamului.
10. Așezați produsul pe sol.
11. Adunați materialul tăiat.

Pentru ștergere

(Fig. 51)

Pentru a obține cele mai bune rezultate:

- Țineți trimmerul astfel încât capul de tuns să se afle chiar deasupra solului.
- Înclinați capul de tuns ușor în unghi.
- Lăsați capătul firului de trimmer să lovească solul în jurul obiectelor

Pentru a tunde iarba

1. Țineți capul de tuns chiar deasupra solului, în poziție înclinată. Nu împingeți firul trimmerului în iarbă. (Fig. 52)
2. Reduceți lungimea firului trimmerului cu 10-12 cm / 4-4,75 inch.
3. Reduceți turația motorului pentru a reduce riscul deteriorării plantelor.
4. Utilizați accelerația la 80 % când tundeți iarbă în apropierea unor obiecte. (Fig. 53)

Pentru a tăia iarba

1. Când tăiați, asigurați-vă că firul pentru iarbă al trimmerului este paralel cu solul. (Fig. 54)
2. Nu împingeți capul de tuns în sol. Solul și produsul se pot deteriora.
3. Nu permiteți contactul continuu cu solul al capului de tuns, deoarece acesta din urmă se poate deteriora.
4. Utilizați accelerația maximă când întoarceți produsul de pe o parte pe alta pentru a tăia iarba. Asigurați-vă că firul pentru iarbă al trimmerului este paralel cu solul. (Fig. 55)

Pentru a mătura iarba

Fluxul de aer de la firul trimmerului rotativ se poate utiliza pentru eliminarea ierbii tăiate dintr-o zonă.

1. Mențineți capul de tuns și firul trimmerului în paralel cu solul și deasupra acestuia.

2. Aplicați accelerație maximă.
3. Mutați capul de tuns dintr-o parte în alta și măturați iarba.



AVERTISMENT: Curățați capacul capului de tuns la fiecare asamblare a unui fir nou al trimmerului, pentru a preveni dezechilibrarea mânerelor și resimțirea vibrațiilor în acestea. De asemenea, verificați celelalte componente ale capului de tuns și curățați-le, dacă este necesar.

Pentru a înlocui firul trimmerului

Consultați ultima pagină a manualului operatorului.

Întreținerea



AVERTISMENT: Citiți și înțelegeți capitolul privind siguranța înainte de a efectua operații de curățare, reparație sau întreținere asupra produsului.

Intervalele sunt diferite dacă nu utilizați zilnic produsul. Efectuați numai operațiile de întreținere care se regăsesc în acest manual. Discutați cu un centru de service omologat cu privire la operațiile de întreținere care nu sunt menționate în acest manual.

Program de întreținere

Respectați programul de întreținere. Intervalele sunt calculate considerând o utilizare zilnică a produsului.

Program de întreținere	Zilnic	Săptămânal	Lunar
Curățați suprafețele exterioare.	✓		
Curățați filtrul de aer. Înlocuiți, dacă este necesar.	✓		
Verificați hamul.	✓		
Verificați elementul de blocare a pârghiei de accelerație și funcționarea accelerației.	✓		
Verificați mânerul și ghidonul.	✓		
Verificați comutatorul de oprire.	✓		
Verificați apărătoarele.	✓		
Verificați-vă dacă lama este ascuțită și nu este deteriorată. Fixați corect lama în poziția centrală.	✓		
Verificați capul trimmerului.	✓		
Verificați accesoriul de tăiere și asigurați-vă că nu se rotește la ralanti.	✓		
Verificați piulița de blocare a echipamentului de tăiere.	✓		
Verificați dacă există scurgeri de combustibil de la motor, rezervor sau conductele de combustibil.	✓		
Verificați apărătoarea de transport pentru lamă.	✓		
Verificați piulițele și șuruburile.	✓		

Program de întreținere	Zilnic	Săptămânal	Lunar
Verificați mânerul pentru șnurul de pornire și șnurul de pornire.		✓	
Verificați elementele de amortizare a vibrațiilor.		✓	
Curățați partea exterioară și zonele din jurul carburatorului.		✓	
Curățați zonele exterioare ale bujiei. Îndepărtați-o și verificați distanța dintre electrozi. Reglați distanța la 0,6 - 0,7 mm sau înlocuiți bujia. Instalați un amortizor pe bujie.		✓	
Curățați sistemul de răcire.		✓	
Verificați lubrifianțul angrenajului conic. Completați dacă este necesar.		✓	
Curățarea amortizor de zgomot.			✓
Verificați ambreiajul, arcurile ambreiajului și tamburul ambreiajului. Înlocuiți-le dacă este necesar la un atelier de service autorizat.			✓
Verificați toate cablurile și conexiunile.			✓
Înlocuiți bujia.			✓

Pentru a regla carburatorului

Setările de bază ale carburatorului sunt reglate în timpul testării la fabrică. Reglajul trebuie efectuat de către un tehnician instruit.

Pentru a verifica amortizorul de zgomot



AVERTISMENT: Nu utilizați un produs care are amortizorul de zgomot defect. Înlocuiți întotdeauna amortizorul de zgomot, dacă este defect.



AVERTISMENT: Pericol de arsură sau de incendiu. Amortizoarele de zgomot prevăzute cu convertoare catalitice se încălzesc foarte puternic în timpul funcționării.



AVERTISMENT: Pericol de incendiu. Amortizorul de zgomot reduce nivelul de zgomot și dirijează gazele de eșapament la distanță de utilizator. Gazele de eșapament sunt fierbinți și pot conține scântei.



ATENȚIE: Sita parascântei trebuie înlocuită dacă este deteriorată. Nu utilizați un produs dacă sita parascântei de pe amortizorul de zgomot nu este instalată sau este defectă.



ATENȚIE: Dacă sita parascântei este blocată, produsul se va încălzi prea tare. Acest lucru va cauza deteriorarea cilindrului și a pistonului.

1. Asigurați-vă că amortizorul de zgomot nu este deteriorat.

2. Asigurați-vă că amortizorul de zgomot este corect atașat la produs.

Reglarea turației de mers în gol

- Asigurați-vă că filtrul de aer este curat. Accesoriul de tăiere nu trebuie să se rotească la turația de mers la ralanti.
- Reglați turația de mers în gol cu șurubul de reglare T, care este identificat cu marcajul „T”.
- Turația de mers în gol este corectă când motorul funcționează uniform în toate pozițiile. Turația de mers în gol trebuie să fie sub valoarea la care accesoriul de tăiere începe să se rotească.



AVERTISMENT: Dacă turația de mers la ralanti nu poate fi reglată astfel încât accesoriul de tăiere să se oprească, contactați distribuitorul sau atelierul de service. Nu utilizați produsul până când acesta nu a fost reglat sau reparat corect.

1. Rotiți șurubul de reglare a turației de mers în gol în sensul acelor de ceasornic, până când accesoriul de tăiere începe să se rotească.
2. Rotiți șurubul de reglare a turației de mers în gol în sens contrar acelor de ceasornic până când accesoriul de tăiere se oprește. (Fig. 56)

Sistemul de răcire

Produsul are un sistem de răcire pentru a menține temperatura de lucru redusă.

Sistemul de răcire are:

(Fig. 57)

- aripioare de răcire pe volanta (A)
- aripioare de răcire pe cilindru (B)

- capac pe cilindrul (C) (orientează aerul rece peste cilindrul)
- placa amortizorului de zgomot (D)
- placa (E)

Curățarea sistemului de răcire



AVERTISMENT: Dacă sistemul de răcire este murdar sau blocat, acesta va provoca supraîncălzirea. Acest lucru duce la deteriorarea pistonului și a cilindrului.

1. Curățați componentele sistemului de răcire cu o perie cel puțin o dată pe săptămână.

Filtru de aer

- Curățați filtrul la intervale de 25 de ore. Curățați mai regulat dacă este necesar.
- Fixați dispozitivul de acționare a șocului în poziția clapetei de șoc. (Fig. 58)

Curățarea filtrului de aer



ATENȚIE: Înlocuiți întotdeauna un filtru de aer care este deteriorat, foarte murdar sau îmbibat cu carburant.

Dacă utilizați un filtru de aer pentru o perioadă lungă de timp, acesta nu poate fi curățat complet. Înlocuiți filtrul de aer cu unul nou la intervale regulate.

1. Deplasați maneta de șoc în sus, pentru a închide supapa de șoc.
2. Îndepărtați capacul filtrului de aer. (Fig. 59)
3. Îndepărtați filtrul din pâslă și filtrul de aer.
4. Loviți ușor filtrul din pâslă cu palma sau folosiți aer pentru a curăța filtrul.
5. Verificați suprafața garniturii de cauciuc. Schimbați filtrul de pe garnitura de cauciuc, dacă este deteriorat.
6. Curățați filtrul de aer, folosind apă caldă cu săpun.



ATENȚIE: Aveți grijă să păstrați filtrul din pâslă uscat. Apa cauzează deteriorarea filtrului din pâslă.

7. Utilizați ulei pentru motoare în doi timpi Husqvarna pentru a turna pe filtru. Asigurați-vă că îndepărtați uleiul în exces înainte de a monta filtrul de aer la loc.



ATENȚIE: Nu folosiți benzină sau ulei pentru motoare în patru timpi.

8. Înlocuiți filtrul de aer dacă este prea murdar pentru a fi curățat în totalitate. Întotdeauna înlocuiți un filtru de aer deteriorat.
9. Curățați și suprafața interioară a capacului filtrului. Utilizați aer sau o perie.
10. Asigurați-vă că filtrul este uscat, înainte de a-l instala.

Filtru de carburant

Când motorul epuizează rezerva de combustibil, asigurați-vă că filtrul de combustibil (A) și capacul rezervorului de combustibil nu sunt blocate. (Fig. 60)

Adăugarea de unsoare la angrenajul conic

Verificați ca angrenajul conic să fie umplut în proporție de 3/4 cu unsoare pentru angrenaje conice.

(Fig. 61)

Pentru a verifica bujia



ATENȚIE: Folosiți întotdeauna tipul recomandat de bujie. Tipul incorect de bujie poate defecta produsul.

- Verificați bujia dacă motorul nu are putere, nu pornește ușor sau nu funcționează corect la turație de mers în gol.
- Pentru a reduce riscul prezenței materialelor nedorite la electrozii bujiei, respectați aceste instrucțiuni:
 - a) Asigurați-vă că turația de mers în gol este corect reglată.
 - b) Asigurați-vă că amestecul este corect.
 - c) Asigurați-vă că filtrul de aer este curat.
- Dacă bujia este murdară, curățați-o și asigurați-vă că distanța dintre electrozi este corectă, consultați *Date tehnice la pagina 383*. (Fig. 62)
- Înlocuiți bujia atunci când este necesar.

Pentru ascuțirea frezelor de tăiat iarba și a lamelor de tăiat iarba

1. Ascuțiți frezele de tăiat iarba și lamele de tăiat iarba cu o pilă plată, cu un singur tăiș.
2. Ascuțiți uniform toate muchiile frezelor de tăiat iarba și lamelor, pentru a menține echilibrul. (Fig. 63)

Depanarea

Defecțiuni de pornire		
Verificați	Cauza posibilă	Soluție
Buton de oprire	Poziția Stop	Setați comutatorul de oprire în poziția de pornire.
Clichete de pornire	Clichete de legătură	Reglați sau înlocuiți clichetele.
		Curățați în jurul clichetelor.
		Adresați-vă unui distribuitor de service autorizat.
Rezervor de carburant	Tip de carburant incorect.	Goliți-l și utilizați combustibil corect.
Carburator	Ajustarea turației de mers în gol.	Ajustați turația de mers la ralanti cu șurubul în „T”.
Scânteie (fără scânteie)	Bujia este murdară sau umeză.	Asigurați-vă că bujia este uscată și curată.
		Curățați bujia. Asigurați-vă că interstițiul electrodului este corect. Asigurați-vă că bujia este instalată cu un amortizor.
	Spațiul liber dintre bujii nu este corect.	Consultați fișa cu date tehnice pentru distanța corectă între electrozi.
Bujie	Bujia este slăbită.	Strângeți bujia.

Motorul pornește, dar nu rămâne în funcțiune.		
Verificați	Cauza posibilă	Soluție
Rezervor de carburant	Tip de carburant incorect.	Goliți-l și utilizați combustibil corect.
Carburator	Motorul nu merge în gol corect.	Adresați-vă reprezentatului de service.
Filtru de aer	Filtru de aer înfundat.	Curățați filtrul de aer.

Transportul și depozitarea

- Păstrați echipamentele în siguranță în timpul transportului, pentru a preveni deteriorarea și accidentele.
- Păstrați produsul și echipamentele într-un spațiu uscat și ferit de îngheț.
- Curățați produsul.
- Înlocuiți sau reparați componentele avariate.

- Utilizați capacul de protecție adecvată pentru produs, care să nu rețină umezeala.

- Mențineți produsul fixat strâns în timpul transportului.

Date tehnice

	333R Mark II
Motor	
Cilindree, cm ³	32,6
Turație de mers în gol, rot/min	3000±300
Turația max. recomandată, rot/min	9100
Turația arborelui de ieșire, rot/min	6700
Puterea maximă a motorului, conform ISO 8893, kW/CP la rot/min	1,0/1,3 la 7000
Carburant și sistem de ungere	
Bujie	NGK BPMR7A/HQT-1
Apărătoare electrod, mm	0,6-0,7
Carburant și sistem de ungere	
Capacitatea rezervorului de carburant, l/cm ³	1,1/1100
Greutate	
Greutate, kg	7,2
Emisii de zgomot⁶⁷	
Nivel de putere acustică, măsurat dB(A)	106,9
Nivel de putere acustică, garantat L _{WA} dB(A)	108
Niveluri de zgomot⁶⁸	
Nivelul de presiune echivalentă a sunetului la urechea operatorului, dB (A):	
Dotat cu cap de trimmer	96,9
Niveluri de vibrații⁶⁹	
Niveluri de vibrații echivalente, a _{nv,eq}	
Dotat cu cap de trimmer, mâner stânga/dreapta, m/s ²	6,1/6,2

⁶⁷ Emisiile de zgomot în mediu măsurate ca putere acustică (L_{WA}) în conformitate cu directiva CE 2000/14/CE. Nivelul de putere a sunetului raportat pentru aparat a fost măsurat cu accesoriul original de tăiere care emite cel mai ridicat nivel. Diferența dintre puterea garantată a sunetului și cea măsurată este aceea că puterea garantată a sunetului include, de asemenea, dispersia în rezultatul de măsurare și variațiile dintre diferitele aparate ale aceluiași model conform Directivei 2000/14/CE.

⁶⁸ Datele raportate pentru nivelul echivalent de presiune a sunetului pentru utilaj includ o dispersie statistică tipică (deviere standard) de 2,5 dB (A).

⁶⁹ Datele raportate pentru nivelul echivalent de vibrații includ o dispersie statistică tipică (abatere standard) de 1,5 m/s².

Accesorii

333R Mark II		
Accesorii aprobate	Tip	Apărătoare pentru accesoriul de tăiere
Lamă de tăiat iarba/freză de tăiat iarba	Multi 330-2 (Ø 330, 2 dinți)	593 70 66-01
	Multi 255-3 (Ø 255, 3 dinți)	593 70 66-01
	Grass 275-4 (Ø 275, 4 dinți)	593 70 66-01
	Grass 255-4 1" (Ø 255-4 dinți)	593 70 66-01
Cap de tuns	593707601	593 70 66-01
Cupă de susținere	Fix	-

Declarație de conformitate CE

Declarație de conformitate CE

Denumirea emitentului: Husqvarna AB, SE-561 82
Huskarvarna, Suedia, tel.: +46-36-146500.

Husqvarna AB declară pe propria răspundere următoarele: trimmer și/sau motounealtă cu alimentare pe benzină, platformele GZ32B care reprezintă modelele **Husqvarna 333R Mark II**, începând cu numerele de serie din 2019. Numărul de platformă și numărul modelului sunt indicate în mod clar, sub formă de text, pe plăcuța de identificare, împreună cu anul și seriile consecutive.

Obiectul declarației, descris mai sus, este conform cu cerințele Directivelor Consiliului:

- din 17 mai 2006 „referitoare la utilaje” **2006/42/CE**
- din 26 februarie 2014 „referitoare la compatibilitatea electromagnetică” **2014/30/UE**.
- din 8 mai 2000 „referitoare la emisiile de zgomot în mediul înconjurător” **2000/14/CE**.
- din 8 iunie 2011 privind „restricțiile de utilizare a anumitor substanțe periculoase” **2011/65/UE**.

În conformitate cu Anexa V, valorile declarate pentru sunet sunt indicate în fișa cu date tehnice din manualul operatorului.

Au fost aplicate următoarele standarde:

EN ISO 11806-1:2011, EN ISO 14982:2009, EN ISO 12100:2010, EN IEC 63000:2018

TÜV Rheinland LGA Products GmbH, Tillystrasse 2, D-90431 Nuernberg, Germania, 0197, a efectuat o examinare voluntară în numele Husqvarna AB, oferind AM 50447165 - Certificatul de conformitate cu Directiva Consiliului CE 2006/42/CE privind utilajele. Acest certificat este valabil pentru toate unitățile de producție și țările de origine, așa cum este indicat pe produs. Trimmerul pentru gazon și/sau motounealta furnizate corespund exemplului examinat.

Husqvarna AB, Huskarvarna, Suedia, 2019-09-16



Pär Martinsson, Director de Dezvoltare (Reprezentant autorizat pentru Husqvarna AB și responsabil cu documentația tehnică)

İçindekiler

Giriş.....	386	Sorun giderme.....	398
Güvenlik.....	387	Taşıma ve saklama.....	399
Montaj.....	391	Teknik veriler.....	400
Kullanım.....	393	Aksesuarlar.....	400
Bakım.....	395	AT Uyumluluk Bildirimi.....	402

Giriş

Ürün açıklaması

Ürün, yanmalı motorlu bir çim budayıcı/çalı tırpanıdır.

Kullanım sırasında güvenliğiniz ve verimliliği artırmak için sürekli olarak çalışmalar yapılmaktadır. Daha fazla bilgi için lütfen servis bayinizle görüşün.

Kullanım amacı

Ürün, farklı bitki türlerini kesmek için bir çim bıçağıyla veya misina kafa ile kullanılabilir. Ürünü çim budama ve

Ürüne genel bakış

(Şek. 1)

1. Gres doldurma kapağı, ayna dişli
2. Ayna dişli
3. Kesme ataşmanı siperliği
4. Mil
5. Gidon
6. Marş gazı düğmesi
7. Durdurma anahtarı
8. Gaz tetiği
9. Gaz tetiği kilidi
10. Tutacak kelepçesi
11. Askı halkası
12. Kavrama kapağı
13. Buji kapağı ve buji
14. Yakıt pompası diyaframı haznesi
15. Yakıt tankı
16. Susturucu kapağı
17. Silindir kapağı
18. Hava filtresi kapağı
19. Jikle kontrolü
20. Çalıştırma ipi kolu
21. Kilit pimi
22. Alyan anahtarı
23. Anahtar
24. Soket anahtarı
25. Misina kafa
26. Kullanım kılavuzu
27. Çalıştırma disk

çim temizleme işleri dışında kullanmayın. Çim kesmek için çim bıçağını veya misina kafayı kullanın.

Not: Kullanım ulusal veya yerel yönetmelikler tarafından düzenlenebilir. Belirlenmiş yönetmeliklere uyun.

28. Taşıma askısı
29. Kilitleme somunu
30. Destek manşeti
31. Destek flanşı

Ürün üzerindeki semboller

- (Şek. 2) UYARI! Bu ürün tehlikelidir. Ürün dikkatli ve doğru bir şekilde kullanılmazsa operatör veya yakındaki kişiler yaralanabilir veya ölebilir. Operatörün veya yakındaki kişilerin yaralanmasını önlemek için kullanım kılavuzundaki tüm güvenlik talimatlarını okuyup bunlara uyun.
- (Şek. 3) Lütfen kullanım kılavuzunu dikkatle okuyun ve kullanımdan önce talimatları anladığınızdan emin olun.
- (Şek. 4) Bu ürün yürürlükteki AB Direktiflerine uygundur.
- (Şek. 5) Üzerinize nesne düşebilecek yerlerde koruyucu baret kullanın. Onaylanmış kulak koruma ekipmanı kullanın. Onaylı koruyucu gözlük kullanın.
- (Şek. 6) Onaylı koruyucu eldiven kullanın.
- (Şek. 7) Ağır işler için elverişli, kaymaya dirençli botlar kullanın.
- (Şek. 8) Ürün, nesne fırlatarak yaralanmaya neden olabilir.

- (Şek. 9) Çıkış milinin maksimum hızı.
- (Şek. 10) Ürünü kullanırken başka kişilerle ve hayvanlarla aranızda en az 15 m (50 ft) mesafe bırakın.
- (Şek. 11) Kesme donanımı anında kesemediği bir nesneye dokunursa bıçak saplanması riski oluşur. Ürün, uzuvların kesilmesine neden olabilir. Ürünü kullanırken başka kişilerle ve hayvanlarla aranızda en az 15 m (50 ft) mesafe bırakın.
- (Şek. 12) Yakıt pompası diyaframı haznesi.
- (Şek. 13) Jikleği kapatma yönü.
- (Şek. 14) Jikleği açma yönü.
- (Şek. 15) Avrupa Direktifi 2000/14/AT ve Yeni Güney Galler mevzuatı "Çevre Koruma Operasyonları (Gürültü kontrolü) Yönetmeliği 2017" uyarınca çevreye yayılan gürültü emisyonları. Gürültü emisyonu verileri makine etiketinde ve *Teknik veriler* bölümünde bulunabilir.

yyyyhxxxx Nominal değerler plakası, seri numarasını gösterir. **yyyy** üretim yılı, **hh** ise üretim haftasıdır.

Not: Ürünün üzerindeki diğer semboller/etiketler, diğer ticari alanların sertifikalandırma gereklilikleriyle ilgilidir.

Avrupa V Emisyonları



UYARI: Motorun kurcalanması bu ürünün AB tip onayını geçersiz kılar.

Ürün sorumluluğu

Ürün sorumluluğu yasalarında belirtildiği üzere;

- ürünün hatalı bir şekilde onarılması,
- ürünün, üretici tarafından onaylanmayan veya üreticiden alınmayan parçalarla tamir edilmesi,
- üründe, üreticiden alınmayan veya üretici tarafından onaylanmayan bir aksesuar bulunması,
- ve ürünün, onaylı bir servis merkezinde veya yetkili bir kurum tarafından tamir edilmemesi durumunda oluşabilecek hasarlardan sorumlu değildir.

Güvenlik

Güvenlik tanımları

Aşağıdaki tanımlar, her bir sinyal kelimesinin önem derecesini belirtir.



UYARI: Yaralanma tehlikesi.



DİKKAT: Ürünün hasar görme tehlikesi.

Not: Bu bilgiler, ürünün kullanımını kolaylaştırır.

Genel güvenlik talimatları



UYARI: Ürünü kullanmadan önce aşağıdaki uyarı talimatlarını okuyun.

- Ürünü doğru şekilde kullanın. Yaralanma veya ölüm, hatalı kullanımın olası sonuçlarıdır. Ürünü, yalnızca bu kılavuzda belirtilen işler için kullanın. Ürünü başka işler için kullanmayın.
- Bu kılavuzdaki talimatlara uyun. Güvenlik sembollerine ve güvenlik talimatlarına uyun. Operatörün talimatlara ve sembolere uymaması yaralanma, hasar veya ölümle sonuçlanabilir.

- Bu kılavuzu atmayın. Ürününüzü monte etmek, çalıştırmak ve iyi durumda tutmak için talimatlara başvurun. Ataşmanların ve aksesuarların doğru kurulumu için talimatlara başvurun. Yalnızca onaylanmış ataşmanları ve aksesuarları kullanın.
- Hasarlı ürünü kullanmayın. Bakım takvimine uyun. Yalnızca bu kılavuzda ilgili talimatı bulduğunuz bakım çalışmalarını gerçekleştirin. Diğer tüm bakım işlerini onaylı bir servis merkezi yapmalıdır.
- Bu kılavuz, ürünü kullanırken oluşabilecek tüm durumları kapsayamaz. Dikkatli olun ve sağduyunuzu kullanın. Durumdan emin değilseniz ürünü kullanmayın veya ürün üzerinde bakım yapmayın. Bilgi almak için bir ürün uzmanına, bayinize, servis noktasına veya onaylı servis merkezine danışın.
- Ürünü monte etmeden, saklamadan veya ürün üzerinde bakım yapmadan önce buji kablosunun bağlantısını kesin.
- Orijinal özellikleri değiştirilmişse ürünü kullanmayın. Üreticinin onayı olmadan ürünün bir parçasını değiştirmeyin. Yalnızca üretici tarafından onaylanmış parçaları kullanın. Hatalı bakım çalışmaları, yaralanma veya ölümle sonuçlanabilir.
- Motordan çıkan dumanları solumayın. Motordan çıkan egzoz dumanlarını uzun süre solumak sağlık açısından risklidir.
- Ürünü kapalı yerlerde veya yanıcı maddelerin yakınında çalıştırmayın. Egzoz dumanları sıcaktır ve bir yangına neden olabilecek kıvılcıklar içerebilir.

- Nefessiz kalma veya karbon monoksit nedeniyle yeterli hava akışının olmaması yaralanmaya veya ölüme sebep olabilir.
- Bu ürünü kullandığımızda motor, elektromanyetik bir alan oluşturur. Elektromanyetik alan, tıbbi implantlara zarar verebilir. Ürünü kullanmadan önce doktorunuza ve tıbbi implant üreticinizle iletişime geçin.
 - Ürünü, bir çocuğun kullanmasına izin vermeyin. Talimatlar hakkında bilgisi olmayan birinin ürünü çalıştırmasına izin vermeyin.
 - Fiziksel veya zihinsel kapasitesi düşük olan bir kişi ürünü kullanırken daima gözetim altında tutun. Sorumluluk sahibi bir yetişkin her zaman orada olmalıdır.
 - Ürünü, çocukların ve onaylanmayan kişilerin ulaşamayacağı bir yere kilitleyin.
 - Ürün, nesnelere fırlatarak yaralanmaya sebep olabilir. Yaralanma veya ölüm riskini azaltmak için güvenlik talimatlarına uyun.
 - Motor açıkken üründen uzaklaşmayın.
 - Oluşabilecek kazalardan operatör sorumludur.
 - Ürünü kullanmadan önce parçaların hasarlı olmadığından emin olun.
 - Ürünü kullanmadan önce diğer insanlardan veya hayvanlardan en az 15 m (50 ft) uzakta olduğunuzdan emin olun. Etrafınızdaki kişilerin ürünü kullanacağınıza bildiklerinden emin olun.
 - Ulusal veya yerel yasalara uyun. Bazı koşullarda bu yasalar, ürünün kullanımını önleyebilir veya kısıtlayabilir.
 - Ürünü yorgunken veya alkol, uyuşturucu ya da ilaç etkisi altındayken kullanmayın. Bu maddeler; görmenizi, dikkatinizi, koordinasyonunuzu ya da karar alma yetinizi etkileyebilir.

- Güvenlik alanında hiçbir insan veya hayvan bulunmadığından emin olmadan ürünle dönüş yapmayın.
 - Çalışmaya başlamadan önce çalışma alanındaki tüm istenmeyen nesnelere kaldırın. Kesme donanımı bir nesneye çarparsa nesne fırlayabilir ve yaralanmaya sebep olabilir. İstenmeyen nesnelere, kesme donanımının etrafına dolanabilir ve hasara neden olabilir.
 - Kötü hava koşullarında (sis, yağmur, kuvvetli rüzgar, yıldırım düşme riski veya diğer hava koşulları) ürünü kullanmayın. Kötü hava nedeniyle tehlikeli koşullar (ör. kaygan yüzeyler) oluşabilir.
 - Rahatça hareket edebildiğinizden ve dengeli bir pozisyonda çalışabildiğinizden emin olun.
- (Şek. 16)
- Ürünü kullanırken düşme ihtimaliniz olmadığından emin olun. Ürünü kullanırken eğilmeyin.
 - Ürünü daima iki elinizle tutun. Ürünü vücudunuzun sağ tarafında tutun.
- (Şek. 17)
- Ürünü, kesme donanımı bel hizanızın altında kalacak şekilde kullanın.
 - Jikle kontrolü, motor başladığında jikle konumundaysa kesme donanımı dönmeye başlar.
 - Motor durduktan sonra ayna dişliye dokunmayın. Ayna dişli, motor durduktan sonra sıcak olur. Sıcak bölgeler yaralanmaya sebep olabilir.
 - Ürünü taşımadan önce motoru durdurun.
 - Motor açıkken ürünü yere koymayın.
 - Üründeki istenmeyen malzemeleri çıkarmadan önce motoru durdurun ve kesme donanımının durmasını bekleyin. Siz veya bir yardımcı kesilen malzemeleri temizlemeden önce kesme donanımının durmasını bekleyin.

Kullanım için güvenlik talimatları

- Ürünü kullanmadan önce ürünün tamamen monte edildiğinden emin olun.
- Çalıştırmadan önce ürünü, yakıt tankını doldurduğunuz konumdan 3 m (10 ft) uzağa taşıyın. Ürünü düz bir yüzeye yerleştirin. Kesme donanımının yere veya diğer cisimlere temas etmediğinden emin olun.
- Ürün, nesnelere fırlatılmasına neden olabilir; bu durum gözlere zarar verebilir. Ürünü kullanırken daima onaylı bir koruyucu gözlük takın.
- Dikkatli olun; çalışma sırasında bir çocuk siz fark etmeden ürüne yaklaşabilir.
- Çalışma alanında insanlar varsa ürünü çalıştırmayın. Çalışma alanına biri girerse ürünü durdurun.
- Her zaman ürünün kontrolünün sizde olduğundan emin olun.
- Bir kaza oluşması durumunda yardım alamayacak durumdaysanız ürünü kullanmayın. Her zaman ürünü kullanmaya başlamadan önce diğer kişilerin ürünü kullanacağınıza bildiğinden emin olun.

Kişisel koruyucu ekipman



UYARI: Ürünü kullanmadan önce aşağıdaki uyarı talimatlarını okuyun.

- Ürünü kullanırken her zaman uygun kişisel koruyucu ekipmanlar kullanın. Kişisel koruyucu ekipmanlar yaralanma riskini ortadan kaldırmaz. Kişisel koruyucu ekipmanlar, bir kaza oluşması durumunda yaralanma derecesini azaltır.
- Ürünü kullanırken daima onaylı bir koruyucu gözlük kullanın.
- Ürünü çıplak ayakla veya açık ayakkabılarla kullanmayın. Her zaman ağır hizmet tipi kaymayan botlar giyin.
- Kalın, uzun pantolonlar giyin.
- Gerekliyse onaylı koruyucu eldivenler takın.
- Nesnelere kafanıza düşme riski varsa bir baret kullanın.
- Ürünü kullanırken daima onaylı bir koruyucu kulaklık takın. Uzun süre boyunca gürültüye maruz kalmak gürültüye bağlı işitme kaybına neden olabilir.

- Yakınızdaki bir ilk yardım kiti bulunduğundan emin olun.

Ürün üzerindeki koruyucu cihazlar

- Ürünün bakımını düzenli olarak yaptığınızdan emin olun.
 - Ürünün kullanım ömrü artar.
 - Kaza riski azalır.

Ürün üzerinde ayarlama veya onarım yapılması için düzenli olarak ürünün onaylı bir bayi veya onaylı bir servis merkezi tarafından incelenmesini sağlayın.

- Ürünü, hasarlı koruyucu ekipmanla kullanmayın. Ürün hasar görürse onaylı bir servis merkeziyle görüşün.

Gaz tetiği kilidi

Gaz tetiği kilidi (A), gaz tetiğinin (B) kazayla çalıştırılmasını önler. Gaz tetiğini (B) serbest bırakmak için gaz tetiği kilidini (A) basın. Kolu serbest bıraktığınızda gaz tetiği kilidi (A) ve gaz tetiği (B) ilk konumuna geri döner. (Şek. 18)

Bu hareketi izole edilmiş iki dönüş yayı kontrol eder. Bu, gaz tetiğinin (B) otomatik olarak rölanți konumunda kilitlendiği anlamına gelir.

1. Gaz tetiği kilidini (A) serbest bıraktığınızda gaz tetiğinin (B) rölanți konumunda kilitlendiğinden emin olun.
2. Gaz tetiği kilidini (A) basın ve kilidi serbest bıraktığınızda ilk konumuna döndüğünden emin olun.
3. Gaz tetiğine (B) basın ve tetiği serbest bıraktığınızda ilk konumuna döndüğünden emin olun.

Motoru çalıştırın ve tam gaz verin. Gaz tetiğini (B) serbest bırakın ve kesme donanımının durup durmadığını kontrol edin. Gaz, rölanți konumundayken kesme donanımı döndüyorsa karbüratörün rölanți ayar vidasını inceleyin.

Durdurma anahtarı

Motoru başlatın. Durdurma anahtarını durma konumuna getirdiğinizde motorun durduğundan emin olun.

(Şek. 19)

Kesme donanımı siperliği



UYARI: Kesme donanımını onaylanmış bir siperlik olmadan kullanmayın. Hatalı veya arızalı bir siperlik takılması insanların zarar görmesine neden olabilir.

Kesme donanımı siperliği, nesnelerin operatöre doğru fırlatılmasını engeller. Kesme donanımı siperliğinde hasar olup olmadığını kontrol edin ve hasarlıysa siperliği değiştirin. Yalnızca onaylı kesme donanımı siperliğini kullanın.

(Şek. 20)

Çabuk çıkartma mekanizmasını kontrol etme



UYARI: Çabuk çıkartma mekanizması bozuk olan bir kuşam askılık kullanmayın.

Çabuk çıkartma mekanizması, acil bir durum olduğunda operatörün ürünü kuşam askılıktan çabucak çıkarmasını sağlar.

1. Motoru durdurun.
2. Çatlama gibi bir hasar olup olmadığını gözünüzle kontrol edin.
3. Doğru çalıştığından emin olmak için çabuk çıkartma mekanizmasını açıp tekrar takın. (Şek. 21)

Susturucu

(Şek. 22)

Susturucu, gürültü düzeyini minimum seviyede tutar ve egzoz dumanlarını operatörden uzağa yönlendirir.

- Susturucusu hasar görmüş motor kullanmayın. Hasarlı bir susturucu, gürültü düzeyini ve yangın riskini artırır. Yakında bir yangın söndürücü bulundurun.
- Susturucunun ürüne takılı olup olmadığını düzenli olarak kontrol edin.
- Motor açıkken motora veya susturucuya dokunmayın. Motor durduktan sonra motora veya susturucuya bir süre boyunca dokunmayın. Sıcak yüzeyler yaralanmalara sebep olabilir.
- Sıcak susturucu yangına neden olabilir. Ürünü yanıcı sıvıların veya dumanların yakınında kullanırken dikkatli olun.
- Susturucu hasar görmüşse susturucudaki parçalara dokunmayın. Parçalar kanserojen kimyasallar içerebilir.

Kilitleme somununun takılması ve çıkarılması



UYARI: Motoru durdurun, koruyucu eldiven kullanın ve kesme donanımının keskin kenarlarının çevresinde dikkatli olun.

Bazı kesme donanımı tiplerini sabitlemek amacıyla bir kilitleme somunu kullanılır. Kilitleme somunu soldan dışlıdır.

- Takmak için kilitleme somununu kesme donanımının dönme yönünün aksi yönünde sıkın.
- Kilitleme somununu çıkarmak için kilitleme somununu kesme donanımının dönme yönünde gevşetin.
- Kilitleme somununu gevşetmek ve sıkılmak için uzun milli bir soket anahtarı kullanın. Resimdeki ok, soket anahtarını kullanabileceğiniz bölgeyi göstermektedir. (Şek. 23)



UYARI: Kilitleme somununu gevşetirken ve sıkarken bıçakla yaralanma riski vardır. Bunu yaparken bıçak siperliğinin elinizin yaralanmasını önlediğinden daima emin olmanız gerekir.

Misina kafa



UYARI: Zararlı titreşimi önlemek amacıyla misininin tamburunun etrafına sıkıca ve düzgün şekilde sarıldığından mutlaka emin olun.

(Şek. 26)

- Yalnızca tavsiye edilen misina kafalarını ve misinaları kullanın.
- Yalnızca önerilen kesme donanımlarını kullanın.
- Küçük makineler küçük misina kafalar gerektirir; büyük makineler ise büyük misina kafalar gerektirir.
- Misininin uzunluğu önemlidir. Uzun misinalar, aynı çapta daha kısa misinalardan daha fazla motor gücü gerektirir.
- Biçme koruyucusu üzerindeki kesicinin sağlam olduğundan emin olun. Bu kesici, misinayı doğru uzunlukta kesmeye yarar.
- Kullanım ömrünü uzatmak için misinayı kullanmadan önce birkaç gün boyunca suda bekletin.

Çim bıçakları ve çim kesiciler

- Ürünü, onaylı bir çim bıçağıyla kullanın. Tüm gerekli parçalar düzgün bir şekilde takılmadan çim bıçağını kullanmayın. Kurulumun doğru yapıldığından ve uygun parçaların kullanıldığından emin olun. Yanlış kurulum, bıçakların yerinden çıkıp fırlayarak operatörün veya etrafta duranların ciddi bir şekilde yaralanmasına sebep olabilir.
- Bıçağı taşıırken veya bıçak üzerinde bakım yaparken koruyucu eldivenler takın.
- Çim bıçağı takılı bir ürünü kullanırken kafa koruma ekipmanı kullanın.
- Çim bıçakları ve çim kesiciler sert çimleri kesmek için kullanılır.
- Motor durdurulduktan sonra veya gaz tetiği serbest bırakıldıktan sonra dönmeye devam eden bir çim bıçağı yaralanmalara sebep olabilir. Herhangi bir bakım işlemi gerçekleştirilmeden önce çim bıçağının tamamen durduğundan emin olun.
- Kesme donanımı üzerinde bir işlem yapmadan önce motoru durdurun. Kesme donanımının tamamen durduğundan emin olun. Kabloyu bujiden ayırın.
- Yalnızca onaylı kesme donanımı veya doğru şekilde bilenmiş bıçakları kullanın.
- Bıçağın dişlerini doğru şekilde bileylemiş biçimde tutun.
- Hasarlı kesme donanımı kullanmayın.
- Ürünü taşımadan veya depolamadan önce çim bıçağına nakliye koruyucusunu takın.

Bıçak sekmesi

- Bıçak sekmesi, ürünün aniden yanlara, öne veya arkaya doğru hareket etmesidir. Çim bıçağı, kesilemeyen bir nesneye çarptığı zaman bıçak saplanması meydana gelir. Kesilen malzemeyi

Not: Kilitleme somununu elinizle döndüremediğinizden emin olun. Naylon katın direnci en az 1,5 Nm değilse somunu değiştirin. Kilitleme somunu yaklaşık 10 defa takıldıktan sonra değiştirilmelidir.

Kesme ekipmanı

Aşağıdakileri yerine getirmek üzere kesme donanımını seçin ve donanımın bakımını yapın:

- Maksimum kesme performansı elde edilmesi.
- Kesme donanımının kullanım ömrünün uzatılması.
- Susturucuya yönelik kontrol, bakım ve servis talimatlarını izleyin.
- Her zaman önerilen kesme donanımı siperliğini kullanın. Teknik verilere başvurun.



UYARI: Kesme Ataşmanlarını yalnızca önerdiğimiz siperliklerle kullanın! Teknik verilere ilişkin bölüme bakın. Misinayı doğru şekilde yükleme yöntemini ve doğru misina çapını kontrol etmek için kesme ataşmanı talimatlarına bakın.



UYARI: Hatalı bir kesme ataşmanı kaza riskini artırabilir.



UYARI: Kesme ataşmanı üzerinde bir işlem yapmadan önce motoru mutlaka durdurun. Gaz serbest bırakıldıktan sonra bile dönmeye devam eder. Üzerinde çalışmaya başlamadan önce kesme ataşmanının tamamen durduğundan emin olun ve buji kapağını çıkarın.

Kesme donanımı

- Kalın çimleri kesmek için bıçakları ve çim bıçaklarını kullanın.

(Şek. 24)

- Çimi düzeltmek için misina kafayı kullanın. (Şek. 25)
- Yanlış şekilde bileylemiş veya hasarlı bıçak kaza riskini artırır. Bıçağın dişlerini doğru şekilde bileylemiş biçimde tutun. Talimatlara uyun ve önerilen eğe masterını kullanın.
- Kesme donanımında hasar veya çatlak olup olmadığını kontrol edin. Hasarlı kesme donanımını değiştirin.
- Kesme donanımlarını yalnızca önerilen siperliklerle kullanın. Bkz. *Aksesuarlar sayfa: 400*.

- görmenin kolay olmadığı alanlarda bıçak sekmesi riski artar.
- Bıçak sekmesi, ürünün veya operatörün bulunduğu konumdan savrulmasına neden olabilir. Hareket eden bir bıçak etrafta duranlara çarpabilir ve yaralanma riski doğurur.
 - Bıçak bükülmüş, çatlak, kırık veya hasarlıysa bıçağı çıkarın.
 - Keskin bir bıçak kullanın. Bıçağın keskin olmaması bıçak sekmesi riskini artırır.

Yakıt güvenliği

- Ürünün üzerinde yakıt veya motor yağı varsa ürünü çalıştırmayın. İstenmeyen yakıtı/yağı temizleyin ve ürünün kurumasını bekleyin. Üründeki istenmeyen yakıtı temizleyin.
- Kıyafetlerinize yakıt bulaşırsa kıyafetlerinizi hemen değiştirin.
- Vücudunuza yakıt bulaştırmayın; bu, yaralanmaya sebep olabilir. Vücudunuza yakıt bulaşırsa yakıtı temizlemek için su ve sabun kullanın.
- Ürüne ya da vücudunuza yağ veya yakıt dökerseniz motoru çalıştırmayın.
- Motorda sızıntı varsa ürünü çalıştırmayın. Motorda sızıntı olup olmadığını düzenli olarak kontrol edin.
- Yakıtla uğraşırken dikkatli olun. Yakıt yanıcı ve dumanlar patlayıcıdır; yaralanmalara veya ölüme sebep olabilir.
- Yaralanmaya sebep olabileceğinden yakıt dumanını solumayın. Yeterli hava akışı olduğundan emin olun.
- Yakıtın veya motorun yakınında sigara içmeyin.
- Yakıtın veya motorun yakınına sıcak nesnelere koymayın.
- Motor açıkken yakıt eklemeyin.

- Yakıtı yenilemeden önce motorun soğuduğundan emin olun.
- Yakıtı yenilemeden önce yakıt tankı kapağını yavaşça açın ve basıncı dikkatlice tahliye edin.
- Kapalı bir alanda motora yakıt eklemeyin. Nefessiz kalma veya karbon monoksit nedeniyle yeterli hava akışının olmaması yaralanmaya veya ölüme sebep olabilir.
- Yakıt tankı kapağını dikkatlice sıkın; aksi takdirde yangın çıkabilir.
- Çalıştırmadan önce ürünü, yakıt tankını doldurduğunuz konumdan en az 3 m (10 ft) uzağa taşıyın.
- Yakıt tankına çok fazla yakıt doldurmayın.
- Ürünü veya yakıt konteynerini taşıırken sızıntı olmadığından emin olun.
- Ürünü veya bir yakıt konteynerini açık ateşin, kıvılcımın veya pilot alevinin olduğu bir alana koymayın. Depolama alanında açık alev olmadığından emin olun.
- Yakıtı taşıırken veya depolarken yalnızca onaylı konteynerleri kullanın.
- Ürünü uzun süre saklamadan önce yakıt tankını boşaltın. Yakıtın nereye atılacağı konusunda yerel yasalara uyun.
- Ürünü uzun süre saklamadan önce temizleyin.
- Motorun kazara çalışmasını engellemek için ürünü saklamadan önce buji kablosunu çıkarın.

Bakım için güvenlik talimatları

- Kesme donanımını durdurmak için rölantiyi ayarlayamıyorsanız servis merkezimize görüşün. Ürün, doğru şekilde ayarlanana veya onarılanaya kadar ürünü kullanmayın.

Montaj



UYARI: Ürünü monte etmeden önce güvenlik bölümünü okuyun.

Ana gövdeyi takma

1. Motoru (A) boruya (B) dört vidayla (C) bağlayın. (Şek. 27)

Gidonu ve gaz tetiğini takma

1. Gidonu, mil üzerindeki gidon kelepçesine takın. (Şek. 28)
2. Gidon kelepçesinin üst kısmını gidona takın. Kelepçenin, gidonun tırtıllı alanına takıldığından emin olun. Resme başvurun.
3. Kuşam askılığı takın ve ürünü destek kancasından asın.

4. Ürün, kuşam askılıktaki asılı durumdayken rahat bir çalışma pozisyonunda olacak şekilde son bir ayarlama yapın. (Şek. 29)
5. Vidaları sıkın.

Gaz kablosunu ve durdurma anahtarı kablolarını bağlama

1. Hava filtresi kapağını çıkarın.
2. Gaz kablosunu (A) karbüratör braketinden (B) geçirerek takın. (Şek. 30)
3. Kablo ayarlayıcı rondelayı (C) çevirerek karbüratör braketine tamamen takın.
4. Yuva tertibatını (D) karbüratöre yerleştirin. Bu sırada, kablo dişinin (F) gömme deliği (E) kablo ayarlayıcı rondeladan (C) uzakta bulunur. (Şek. 31)
5. Karbüratör gaz kamını döndürün ve gaz kablosunu (A) yuva tertibatındaki yuvadan geçirin.
6. Kablo dişinin (F) gömme deliğe düştüğünden emin olun.

- Doğru çalıştığından emin olmak için gaz tetiğini birkaç kez çalıştırın.
- Kablo ayarlayıcı rondelayı (C) ayarlayın.
 - Karbüratör gaz kamındaki sınırlayıcının gaz sınırlayıcısına doğru şekilde temas ettiğinden emin olun.
 - Gaz tetiği tam olarak itildiğinde kablo konumunun kablo dişi (F) ile yuva tertibatı arasında 1-2 mm mesafe bıraktığından emin olun. (Şek. 32)
- Gaz kablosu (A) doğru şekilde ayarlandığında, kilitleme somununu (G) sıkın.
- Durdurma anahtarını kablolarını (H) motordan gelen konektörlere bağlayın. (Şek. 33)
- Hava filtresi kapağını takın.

Bıçak siperliğini ve çim bıçağını takma



DİKKAT: Yalnızca onaylı bıçak siperliğini kullanın. Bkz. *Aksesuarlar sayfa: 400.*

- Bıçak siperliğini/kesme donanımı siperliğini (A) milin üstüne takın ve cıvata (L) ile sıkın. (Şek. 34)
- Çalıştırma diskini (B) çıkış milinin üzerine takın.
- Çalıştırma diskindeki deliklerden birisi dişli kovanındaki ilgili delikle hizalanıncaya kadar çıkış milini döndürün.
- Kilit pimini (C) deliğe geçirerek mili kilitleyin.
- Bıçağı (D), destek flanşını (G) ve destek manşetini (F) çıkış milisi üzerine yerleştirin.
- Destek manşetini (F), düz taraf bıçağa karşı olmayacak şekilde çıkış milisi üzerine yerleştirin.
- Somunu (E) takın. İngiliz anahtarının milini bıçak siperliğine olabildiğince yakın tutun. Somunu sıkmak için İngiliz anahtarını dönme yönünün tersine doğru döndürmelisiniz. Somunu 35-50 Nm (3,5-5 kpm) tork ile sıkın. (Şek. 35)

Not: Soldan dışı.

Bıçakların ve misina kafaların takılması



UYARI: Yalnızca onaylı bıçak siperliğini kullanın. Bkz. *page*. Hasarlı bir siperlik yararlanmalara olabilir.



UYARI: Ürünü çim bıçağı ile kullanacaksanız önce doğru tutma çubuğunu, bıçak siperliğini ve kuşam askılığı takmalısınız.



UYARI: Bıçakların düzgün bir şekilde takılmaması yaralanmalara sebep olabilir.

- Çalıştırma diski/destek flanşındaki çıkıntılı kısmın bıçakların orta deliklerine düzgün bir şekilde girdiğinden emin olun.
- Bıçakları takın. (Şek. 36)

Braketi, kesme donanımı siperliği üzerine takma

- Braketi (B) kesme donanımı siperliğine (A) takın. (Şek. 37)
- Vidayı (C) takın.

Bıçma siperliğinin ve misina kafanın takılması

- Siperliği (A), cıvatalar (L) ile mile takın. Doğru misina kafa için doğru siperliği kullandığınızdan emin olun. (Şek. 38)
- Çalıştırma diskini (B) ve destek flanşını (G) çıkış milisi üzerine takın. (Şek. 39)
- Çalıştırma diskindeki delik, dişli kovanındaki delikle hizalanıncaya kadar çıkış milini döndürün.
- Kilit pimini (C) deliğe geçirerek mili kilitleyin.
- Misina kafayı (H) saat yönünün tersine döndürün. (Şek. 40)
- Sökmek için bu prosedürün tersini uygulayın.

Nakliye koruyucusunu takma

- Nakliye koruyucularını bıçağa takın. (Şek. 41)

Kuşam askılığın ayarlanması



UYARI: Ürün, kuşam askılığa mutlaka doğru bir şekilde takılmış olmalıdır. Arızalı kuşam askılık kullanmayın.

- Taşıma askısını takınız.
- Ürünü kuşam askılığa takın.
- Kuşam askılığı en uygun çalışma konumuna ayarlayın.
- Ürün ağırlığının omuzlarınıza eşit dağılması için yan kayışları ayarlayın. (Şek. 42)
- Kuşam askılığı, kesme donanımı yere paralel olacak şekilde ayarlayın. (Şek. 43)
- Kesme donanımını hafifçe yere değdirin. Ürünü düzgün bir şekilde dengelemek için kuşam askılık kelepçesini ayarlayın. (Şek. 44)

Not: Çim bıçağı kullanıyorsanız yerin yaklaşık 10 cm/4 inç üzerinde dengelenmelidir.

Kullanım



UYARI: Ürünü kullanmadan önce güvenlik bölümünü okuyup anlayın.

Yakıt

Yakıtın kullanılması



DİKKAT: Bu üründe iki devirli motor bulunur. Benzin ve iki devirli motor yağı karışımı kullanın. Karışımda doğru miktarda yağ kullandığınızdan emin olun. Yanlış benzin ve yağ oranı motora zarar verebilir.

Benzin



DİKKAT: Oktan numarası 90 RON (87 AKI) değerinin altında olan benzin kullanmayın. Bu, üründe hasara neden olabilir.



DİKKAT: %10'dan fazla etanol konsantrasyonu (E10) içeren benzin kullanmayın. Bu, üründe hasara neden olabilir.



DİKKAT: Kurşunlu benzin kullanmayın. Bu, üründe hasara neden olabilir.

- Her zaman minimum 90 RON (87 AKI) oktan numarasına sahip ve %10'dan az etanol konsantrasyonu (E10) içeren yeni kurşunsuz benzin kullanın.
- Ürünü sık sık ve sürekli olarak yüksek motor devrinde kullanıyorsanız daha yüksek oktan numarasına sahip benzin kullanın.
- Daima kaliteli kurşunsuz benzin/yağ karışımı kullanın.

İki devirli motor yağı

- Yalnızca yüksek kaliteli iki devirli motor yağı (özellikle HUSQVARNA iki devirli motor yağı) kullanın. Yalnızca hava soğutmalı motor yağı kullanın.
- Karışım oranı 50'ye 1'dir (%2).
- Düşük kaliteli yağ ve yüksek yağ/yakıt oranı, katalitik konvertörlerin kullanım ömrünü azaltabilir.
- Yağ seçerken bayinize danışın.
- Husqvarna iki zamanlı yağ yoksa hava soğutmalı motorlar için tasarlanmış iyi kalitede başka bir iki zamanlı yağ kullanabilirsiniz. Yağ seçerken bayinizle iletişime geçin.

- Suyla soğutulan dış motorlar için üretilen iki zamanlı yağları kullanmayın. İki zamanlı yağ bazen dış yağ adı da verilir.

Benzin, litre	Yağ, litre
	%2 (50:1)
5	0,1
10	0,2
15	0,3
20	0,4

Yakıt karışımının hazırlanması

Not: Yakıt karıştırırken daima temiz bir yakıt konteyneri kullanın.

Not: 30 gün içinde tüketilemeyecek miktarda yakıt karışımı hazırlamayın.

- Benzin miktarının yarısını ekleyin.
- Yağ miktarının tümünü ekleyin.
- İçeriğin karışması için yakıt karışımını çalkalayın.
- Kalan benzin miktarını ekleyin.
- İçeriğin karışması için yakıt karışımını çalkalayın.
- Yakıt tankını doldurun.

Yakıtın eklenmesi



UYARI: Yakıtın yakınında sigara içmeyin veya sıcak nesnelere bulundurmuyun. Yakıt eklemeyen önce motoru durdurun ve birkaç dakika boyunca soğumasını bekleyin.



UYARI: Yakıt eklediğinizde istenmeyen basıncı tahliye etmek için yakıt tankı kapağını yavaşça açın.



UYARI: Yakıt ekledikten sonra yakıt tankı kapağını dikkatlice sıkın. Motoru çalıştırmadan önce makineyi yakıt doldurma alanından ve elektrik kaynaklarından uzaklaştırın.

- Her zaman dökmeyi engelleyen valfi olan bir yakıt konteyneri kullanın.
- Yakıt tankı kapağının etrafındaki bölgenin temiz olduğundan emin olun. Tankın kirliliği çalışma sırasında sorunlara neden olabilir.
- Yakıt karışımını yakıt tankına eklemeyen önce yakıt konteynerini çalkalayın.

Çalıştırma ve durdurma

Başlangıç öncesi kontrol

1. Üründe eksik, hasarlı, gevşek veya aşınmış parçalar olup olmadığını kontrol edin.
2. Somun, vida ve civataları kontrol edin.
3. Misina kafayı veya bıçağı kontrol edin.
4. Kilitleme somununu kontrol edin. Kilitleme somununun minimum 1,5 Nm (1,1 ft lb) kilitleme gücü olduğundan emin olun. Kilitleme somununu 35-50 Nm (26-36 ft lb) torla sıkın.
5. Hava filtresini kontrol edin.
6. Gaz tetiği kilidini ve gaz kontrolünü kontrol edin.
7. Durdurma anahtarını kontrol edin.
8. Üründe yakıt sızıntısı olup olmadığını kontrol edin.

Soğuk motoru çalıştırma



UYARI: Ürünü çalıştırmadan önce kavrama kapağını ve mili tamamen takın. Kavramanın gevşek olması yaralanmaya neden olabilir. Eldiven kullanın.



UYARI: Ürünü yakıt doldurma alanından ve elektrik kaynaklarından uzaklaştırın. Düz bir yüzeye yerleştirin. Kesme donanımına herhangi bir nesnenin değmediğinden emin olun.



UYARI: Çalışma alanında yetkisiz kişilerin bulunmadığından emin olun. Aksi halde tehlikeli yaralanma riskine neden olabilir. Güvenli mesafe 15 m'dir.

1. Durdurma anahtarını çalıştırma konumuna getirin.
2. Yakıt pompası diyaframına on kez basın. (Şek. 45)
3. Jikle kontrolünü jikle konumuna getirin. (Şek. 46)
4. Ürünü zeminde tutun. Bir direnç hissedene kadar sağ elinizle ipi dışarı doğru çekin. İpi hızlı ve güçlü bir şekilde çekin. Motorun çalıştığını duyana kadar tekrarlayın. (Şek. 47)

Not: Çalıştırma ipini elinize dolamayın.



DIKKAT: Çalıştırma ipini tamamen çekip çıkarmayın. Sonuna kadar çekilmiş durumdayken çalıştırma ipi kolunu tutun. Bu talimatlara uyulmaması motora zarar verebilir.

5. Jikle kontrolünü çalıştırma konumuna getirin ve motor çalışana kadar çalıştırma ipini çekin.
6. Gaz tetiğini hafifçe çekin ve 60 saniye boyunca motoru düşük devirde çalıştırın.



UYARI: Kapağa dokunmayın. Buji kapağı hasarlıysa cilt yanıklarına ve elektrik çarpmasına neden olabilir. Buji kapağı hasar görmüş bir ürünü kullanmayın.

Sıcak motoru çalıştırma

1. Durdurma anahtarını çalıştırma konumuna getirin.
2. Yakıt pompası diyaframına on kez basın. (Şek. 45)
3. Jikle kontrolünü çalıştırma konumuna getirin ve motor çalışana kadar çalıştırma ipini çekin.

Motorun durdurulması

- Motoru durdurmak için durdurma anahtarına basın. (Şek. 19)

Çim budayıcının kullanılması



DIKKAT: Her kullanımdan sonra motoru yavaşlatarak rölanti devrine aldığınızdan emin olun. Motor üzerinde yük olmadan uzun süre tam gazda çalıştırmak motora zarar verebilir.

Not: Titreşimleri önlemek için yeni bir misina taktığınızda misina kafanın kapağını temizleyin. Misina kafanın diğer parçalarını kontrol edin ve gerekiyorsa temizleyin.

Genel çalışma talimatları



UYARI: Gerilimde olan bir ağacı keserken dikkatli olun. Ağaç, kesme işleminden önce veya sonra normal konumuna geri çekilebilir ve size veya ürüne çarparak yaralanmaya neden olabilir.

- Çalışma bölgesinin bir ucunda açık bir alan oluşturun ve çalışmaya buradan başlayın.
- Bölgede dikdörtgen bir desenle ilerleyin. (Şek. 48)
- Her seferde 4-5 m (13-16 ft) genişliğinde bir alanı temizlemek için ürünü tamamen sağa ve sola doğru hareket ettirin.
- Dönüp geri gitmeden önce 75 m (250 ft) uzunluğunda bir alanı temizleyin. İşinize devam ederken yakıt bidonunu da beraberinizde hareket ettirin.
- Gereksiz yere çukur veya engellerden geçmek zorunda kalmayacağınız bir yönde hareket edin.
- Rüzgarın kesilen yeşilliği temizlenen alana götüreceği yönde hareket edin. (Şek. 49)
- Eğimlerde yukarı aşağı değil eğim boyunca hareket edin.

Çim bıçağı ile çim temizleme

1. Ürünü çalıştırırken ayaklarınızı birbirinden ayrı tutun. Ayakların yere sıkıca bastığından emin olun.

2. Destek manşetini hafifçe yere koyun. Bu, bıçağın yere temas etmesini önler.
3. Temizleme darbesi için sağdan sola yana doğru hareket ettirin. Kesmek için bıçağın sol kenarını (saat 8 ve 12 yönleri arasında) kullanın. (Şek. 50)
4. Çimi temizlerken bıçağı sola doğru eğin.

Not: Çim kolayca bir hat halinde toplanır.

5. Geri dönüş darbesi için soldan sağa yana doğru hareket ettirin.
6. Çalışmayı ritmik şekilde yapın.
7. İleriye doğru hareket edin ve ayakları yere sıkıca basın.
8. Motoru durdurun.
9. Ürünü kuşam askılık üzerindeki klipsten çıkarın.
10. Ürünü yere koyun.
11. Kesilen malzemeyi toplayın.

Temizlik

(Şek. 51)

En iyi sonuçları elde etmek için:

- Bıçıcıyı misina kafası yerden biraz yukarıda olacak şekilde tutun.
- Misina kafasını hafif bir açıyla eğin.
- Misina ucunun, nesnelerin etrafındayken yere çarpmasına izin verin

Çim düzeltme

1. Misina kafayı zemin yüzeyinin hemen üstünde bir açı ile tutun. Misinayı çime bastırmayın. (Şek. 52)
2. Misina uzunluğunu 10-12 cm/4-4,75 inç kısaltın.
3. Bitkilere zarar verme riskini azaltmak için motor devrini düşürün.

4. Nesnelerin yakınında çim keserken %80 oranında gaz kullanın. (Şek. 53)

Çim kesme

1. Çim keserken çim misinasının zemine paralel olduğundan emin olun. (Şek. 54)
2. Misina kafayı zemine bastırmayın. Zemin ve ürün zarar görebilir.
3. Misina kafanın zemine sürekli olarak değmesine izin vermeyin; bu, misina kafaya zarar verebilir.
4. Ürünü bir yandan bir yana hareket ettirerek çim keserken tam gaz kullanın. Misinanın zemine paralel olduğundan emin olun. (Şek. 55)

Çimi temizleme

Dönen misinadan gelen hava akışı kesilen çimi bölgeden kaldırmak için kullanılabilir.

1. Misina kafayı ve misinasını yere paralel ve yerden yukarıda tutun.
2. Tam gaz uygulayın.
3. Misina kafayı yanlamasına hareket ettirerek çimi süpürün.



UYARI: Her yeni misina taktığınızda, dengenin bozulmasını ve tutacaklarda titreşimi önlemek için misina kafa kapağını temizleyin. Ayrıca misina kafanın diğer taraflarını da kontrol edip gerekirse temizleyin.

Misinanın değiştirilmesi

Bu kullanım kılavuzunun son sayfasına bakın.

Bakım



UYARI: Ürünü temizlemeden, ürün üzerinde onarım veya bakım işlemi yapmadan önce güvenlik bölümünü okuyup anlayın.

Ürünü her gün kullanmıyorsanız aralıklar farklı olur. Yalnızca bu kılavuzda bulunan bakım çalışmalarını gerçekleştirin. Bu kılavuzda bulunmayan diğer bakım çalışmaları için onaylı bir servis merkezine görüşün.

Bakım takvimi

Bakım takvimine uyduğunuzdan emin olun. Bakım aralıkları, ürünün günlük kullanımına göre hesaplanır.

Bakım takvimi	Günlük	Haftalık olarak	Aylık olarak
Dış yüzeyleri temizleyin.	✓		
Hava filtresini temizleyin. Gerekirse değiştirin.	✓		
Kuşam askılığı kontrol edin.	✓		
Gaz tetiği kilidini ve gaz işlevini kontrol edin.	✓		
Tutma yerini ve gidonu kontrol edin.	✓		

Bakım takvimi	Günlük	Haftalık olarak	Aylık olarak
Durdurma anahtarını kontrol edin.	✓		
Siperlikleri kontrol edin.	✓		
Bıçağın keskin ve hasarlı olup olmadığını kontrol edin. Bıçağı doğru şekilde orta konuma takın.	✓		
Misina kafayı kontrol edin.	✓		
Kesme donanımını kontrol edin ve rölantide dönmediğinden emin olun.	✓		
Kesme donanımının kilitleme somununu kontrol edin.	✓		
Motorda, yakıt deposunda veya yakıt hatlarında yakıt sızıntısı olup olmadığını kontrol edin.	✓		
Bıçağın nakliye koruyucusunu kontrol edin.	✓		
Somunları ve vidaları kontrol edin.	✓		
Çalıştırma ipi kolunu ve çalıştırma ipini kontrol edin.		✓	
Titreşim azaltma elemanlarını kontrol edin.		✓	
Karbüratörün dış kısmını ve çevresindeki alanları temizleyin.		✓	
Bujinin dış parçasını temizleyin. Sökün ve elektrot boşluğunu kontrol edin. Mesafeyi 0,6-0,7 mm'ye ayarlayın veya bujiyi değiştirin. Bujiye bir parazit giderici takın.		✓	
Soğutma sistemini temizleyin.		✓	
Ayna dişli yağını kontrol edin. Gerekirse doldurun.		✓	
Susturucuyu temizleyin.			✓
Kavramayı, kavrama yaylarını ve kavrama tamburunu kontrol edin. Gerekirse bir yetkili servis merkezinde değiştirin.			✓
Tüm kabloları ve bağlantıları kontrol edin.			✓
Bujiyi değiştirin.			✓

Karbüratörün ayarlanması

Temel karbüratör ayarları fabrikada yapılan testler sırasında yapılır. Ayarlar eğitimli teknisyenler tarafından yapılmalıdır.

Susturucuyu kontrol etme



UYARI: Hatalı susturucuya sahip ürünü kullanmayın. Hatalı susturucuyu mutlaka değiştirin.



UYARI: Yanma veya yangın riski. Katalitik konvertörli susturucular kullanım sırasında çok ısınır.



UYARI: Yangın tehlikesi. Susturucu, gürültü seviyesini azaltır ve egzoz gazlarını operatörden uzağa yönlendirir. Egzoz gazları sıcaktır ve kıvılcım içerebilir.



DİKKAT: Kıvılcım önleyici siperlik hasarlıysa değiştirilmelidir. Susturucunun üzerinde kıvılcım önleyici siperlik yoksa veya siperlik arızalıysa ürünü kullanmayın.



DİKKAT: Kıvılcım önleyici siperlik tıkanırorsa ürün aşırı ısınır. Bu, silindire ve pistonu zarar verir.

1. Susturucunun zarar görmemiş olduğundan emin olun.

2. Susturucunun ürüne doğru şekilde takıldığından emin olun.

Rölantinin ayarlanması

- Hava filtresinin temiz olduğundan emin olun. Doğru rölanti devrinde, kesme donanımı dönmemelidir.
- "T" işaretiyle belirtilmiş rölanti T ayar vidası ile rölantiyi ayarlayın.
- Motorun her konumda sorunsuz çalışması rölantinin doğru ayarlandığı anlamına gelir. Kesme donanımı dönmeye başladığında rölanti, devirden düşük olmalıdır.



UYARI: Rölanti devri kesme donanımını durduracak şekilde ayarlanamıyorsa distribütörünüz veya yetkili servis merkeziniz ile iletişime geçin. Ürünü, doğru şekilde ayarlanana veya onarılanaya kadar kullanmayın.

1. Kesme donanımı dönmeye başlayana kadar rölanti ayar vidasını saat yönünde döndürün.
2. Kesme donanımı durana kadar rölanti ayar vidasını saat yönünün tersine döndürün. (Şek. 56)

Soğutma sistemi

Ürün, çalışma sıcaklığını düşük tutmak için bir soğutma sistemine sahiptir.

Soğutma sistemi aşağıdaki bileşenlerden oluşur:

(Şek. 57)

- Ayar dişlisindeki kanatlar (A)
- Silindirdeki soğutma kanatları (B)
- Silindir kapağı (C) (soğuk havayı silindirin üzerinden yönlendirir)
- Susturucu plakası (D)
- Plaka (E)

Soğutma sistemini temizleme



UYARI: Soğutma sisteminin kirliliği veya tıkanmış olması aşırı ısınmaya neden olur. Bu, pistonun ve silindirin hasar görmesine yol açar.

1. Soğutma sisteminin parçalarını haftada en az bir kez fırçayla temizleyin.

Hava filtresi

- Filtreyi 25 saatlik aralıklarla temizleyin. Gerekirse daha düzenli olarak temizleyin.
- Jikle kontrolünü jikle konumuna getirin. (Şek. 58)

Hava filtresinin temizlenmesi



DİKKAT: Hasarlı, çok kirliliği veya yakıtla ıslanmış hava filtresini mutlaka değiştirin.

Hava filtresini uzun süre kullanırsanız tam olarak temizlenemez. Hava filtresini düzenli aralıklarla yenisiyle değiştirin.

1. Jikle keleşini kapatmak için jikle kolunu yukarı getirin.
2. Hava filtresi kapağını çıkarın. (Şek. 59)
3. Keleş filtresi ve hava filtresini çıkarın.
4. Keleş filtre ile avucunuza hafifçe vurun veya keleş filtresi temizlemek için hava kullanın.
5. Kauçuk contanın yüzeyini kontrol edin. Kauçuk conta üzerindeki filtre hasarlıysa filtreyi değiştirin.
6. Hava filtresini ılık, sabunlu suyla temizleyin.



DİKKAT: Keleş filtresinin kuru olduğundan emin olun. Su kullanılması keleş filtreye zarar verir.

7. Filtreye yağ eklemek için Husqvarna iki zamanlı yağ kullanın. Hava filtresini geri takmadan önce fazla yağı giderdiğinizden emin olun.



DİKKAT: Dört zamanlı motorlar için üretilen benzinleri veya yağları kullanmayın.

8. Tamamen temizlenmeyecek kadar kirlenmiş hava filtresini değiştirin. Hasar görmüş hava filtrelerini daima değiştirin.
9. Ayrıca filtre kapağının iç yüzeyini de temizleyin. Hava veya fırça kullanın.
10. Monte etmeden önce filtresinin kuru olduğundan emin olun.

Yakıt filtresi

Motorla giden yakıt azalırsa yakıt tankı kapağının ve yakıt filtresinin (A) tıkalı olmadığından emin olun. (Şek. 60)

Ayna dişliye gres eklenmesi

Ayna dişlinin 3/4 kadarının ayna dişli gresi ile dolu olduğundan emin olun.

(Şek. 61)

Bujinin kontrol edilmesi



DİKKAT: Daima önerilen tipte buji kullanın. Yanlış buji türü ürüne zarar verebilir.

- Motor gücü düşükse, çalıştırılması kolay değilse veya rölantide düzgün bir şekilde çalışmıyorsa bujiyi kontrol edin.
- Buji elektrotlarında istenmeyen nesne riskini azaltmak için şu talimatlara uyun:
 - a) Rölanti hızının doğru ayarlandığından emin olun.
 - b) Yakıt karışımının doğru olduğundan emin olun.
 - c) Hava filtresinin temiz olduğundan emin olun.

- Buji kirliyse temizleyin ve elektrot boşluğunun doğru olduğundan emin olun, bkz. *Teknik veriler sayfada: 400.* (Şek. 62)
- Gerekirse bujiyi değiştirin.
- 2. Dengeyi korumak için çim kesicilerin ve çim bıçaklarının tüm kenarlarını eşit bir şekilde bileyin. (Şek. 63)

Çim kesicilerin ve çim bıçaklarının bilenesi

1. Çim kesicileri ve çim bıçaklarını tek kesimli düz bir eğe kullanarak bileyin.

Sorun giderme

Marş motoru arızası		
Kontrol edin	Olası neden	Çözüm
Dur düğmesi	Durdurma konumu	Durdurma anahtarını çalıştırma konumuna getirin.
Çalıştırma mandalları	Tutucu mandallar	Mandalları ayarlayın ya da değiştirin.
		Mandalların etrafını temizleyin.
		Yetkili bir servis bayisiyle görüşün.
Yakıt tankı	Yanlış yakıt tipi.	Yakıtı boşaltın ve uygun bir yakıt kullanın.
Karbüratör	Rölantinin ayarlanması.	T vidayı kullanarak rölanti devrini ayarlayın.
Ateşleme (kıvılcım yok)	Buji kirlenmiş ya da ıslak.	Bujinin kuru ve temiz olduğundan emin olun.
	Buji aralığı yanlış.	Bujiyi temizleyin. Buji tırnak açıklığının doğru olup olmadığını kontrol edin. Bujinin bir parazit gidericiyle birlikte takıldığından emin olun.
		Doğru elektrot boşluğu için teknik bilgilere göz atın.
Buji	Buji gevşemiş.	Bujiyi sıkın.

Motor çalışıyor ancak sonra duruyor		
Kontrol edin	Olası neden	Çözüm
Yakıt tankı	Yanlış yakıt tipi.	Yakıtı boşaltın ve uygun bir yakıt kullanın.
Karbüratör	Motor doğru şekilde rölantiye geçmiyor.	Servis bayinize danışın.
Hava filtresi	Hava filtresi tıkanmış.	Hava filtresini temizleyin.

Taşıma ve saklama

- Ürünün hasar görmesini ve kazaları önlemek için taşıma esnasında ekipmanı güvende tutun.
- Ürünü ve ekipmanı kuru ve dondan etkilenmeyen bir yerde tutun.
- Ürünü temizleyin.
- Hasarlı bileşenleri değiştirin veya onarın.
- Ürün üzerinde nem tutmayan doğru koruyucu örtüyü kullanın.
- Taşıma sırasında ürünü sıkı bir şekilde bağlı tutun.

Teknik veriler

	333R Mark II
Motor	
Silindir hacmi, cm ³	32,6
Rölanti, dev/dk	3000±300
Önerilen maksimum devir, dev/dk.	9100
Çıkış milinin devri, dev/dk.	6700
ISO 8893'e göre maksimum motor gücü, dev/dk'de kW/hp	7000'de 1,0/1,3
Yakıt ve yağlama sistemi	
Buji	NGK BPMR7A/HQT-1
Elektrot boşluğu, mm	0,6-0,7
Yakıt ve yağlama sistemi	
Yakıt tankı kapasitesi, l/cm ³	1,1/1100
Ağırlık	
Ağırlık, kg	7,2
Gürültü yayma⁷⁰	
Ses gücü düzeyi, ölçülmüş dB(A)	106,9
Ses düzeyi, L _{WA} dB(A) garantili	108
Ses seviyeleri⁷¹	
Operatörün kulağındaki eş değer ses basıncı seviyesi, dB(A):	
Misina kafayla donatılmış	96,9
Titreşim seviyeleri⁷²	
Eşdeğer titreşim seviyeleri, a _{hv,eq}	
Misina kafayla donatılmış, sol/sağ tutma yeri, m/sn ²	6,1/6,2

Aksesuarlar

333R Mark II

⁷⁰ 2000/14/AT sayılı AT direktifi uyarınca ses gücü (L_{WA}) olarak çevrede ölçülen gürültü yayma seviyesi. Makine için bildirilen ses seviyesi, en yüksek seviyeyi veren orijinal kesme donanımıyla ölçülmüştür. Garanti edilen ve ölçülen ses düzeyi arasındaki fark, garantili ses gücünün 2000/14/AT Sayılı Direktif doğrultusunda ölçüm sonucundaki dağılımı ve aynı modelden farklı makineler arasındaki değişimleri de içermesidir.

⁷¹ Makinenin eşdeğer ses basıncı düzeyi için bildirilen verilerin tipik istatistiksel dağılımı (standart sapma) 2,5 dB (A)'dır.

⁷² Eş değer titreşim seviyesi için bildirilen verilerin tipik istatistik dağılımı (standart sapması) 1,5 m/s² şeklindedir.

Onaylı aksesuarlar	Tip	Kesme donanımı siperliđi
Çim bıçađı/çim kesici	Multi 330-2 (Ø 330, 2 diş)	593 70 66-01
	Multi 255-3 (Ø 255, 3 diş)	593 70 66-01
	Grass 275-4 (Ø 275, 4 diş)	593 70 66-01
	Grass 255-4 1 inç (Ø 255 4 diş)	593 70 66-01
Misina kafa	593707601	593 70 66-01
Destek manşeti	Sabit	-

AT Uyumluluk Bildirimi

AT Uyumluluk Bildirimi

Yayıncının adı: Husqvarna AB, SE-561 82 Huskvarna, İsveç, tel.: +46-36-146500.

Husqvarna AB, bu beyanın konusundan yegane sorumlu olan taraftır: 2019 yılı ve sonraki tarihli seri numarasına sahip **Husqvarna 333R Mark II**, modellerini temsil eden GZ32B platformlarda, benzin ile çalışan Biçici ve/veya Çalı Tırpanı. Platform numarası ve model numarası, yıl ve sonraki seri numaralarıyla birlikte düz metin olarak tip plakasında açıkça belirtilmiştir.

Daha önce belirtilen beyanın konusu aşağıdaki Konsey Direktiflerindeki gereksinimlerle uyumluluk sağlamaktır:

- 17 Mayıs 2006 tarihli ve **2006/42/AT** sayılı "makinelere ilgili" direktif
- 26 Şubat 2014 tarihli ve **2014/30/AB** sayılı "elektromanyetik uyumlulukla ilgili" direktif.
- 8 Mayıs 2000 tarihli ve **2000/14/AT** sayılı "çevreye gürültü yayma ile ilgili" direktif.
- 8 Haziran 2011 tarihli ve **2011/65/AB** sayılı "belirli tehlikeli maddelerin kısıtlanmasına" ilişkin direktif.

Açıklanan ses değerleri, Ek V uyarınca kullanım kılavuzunun teknik veriler sayfasında belirtilir.

Aşağıdaki standartlar uygulanmıştır:

EN ISO 11806-1:2011, EN ISO 14982:2009, EN ISO 12100:2010, EN IEC 63000:2018

Tillystrasse 2, D-90431 Nürnberg, Almanya, 0197 adresinde bulunan TÜV Rheinland LGA Products GmbH, Husqvarna AB adına makinelere ilgili 2006/42/AT sayılı AT Konsey direktifi AM 50447165 - Uygunluk Belgesi uyarınca gönüllü bir inceleme gerçekleştirmiştir. Bu sertifika tüm üretim yerleri ve Menşe Ülkeleri için üründe belirtildiği şekilde geçerlidir. Birlikte verilen biçici ve/veya çalı tırpanı incelemeden geçmiş örneğe uygundur.

Husqvarna AB, Huskvarna, İsveç, 2019-09-16



Pär Martinsson, Geliştirme Müdürü (Husqvarna AB yetkili temsilcisi ve teknik dokümantasyon sorumlusu.)

Türk ithalat şirketi daha fazla bilgi için temas edilecek:
Çullas Orman Bahçe ve Tarım Mak. San. Tic. A.Ş.
Suadiye Mh. Bağdat Cd. No:455/4
Kadıköy – 34740 İstanbul / Türkiye
Telefon: +90 216 519 88 82
Faks: +90 216 519 88 78
info@cullas.com.tr



Содержание

Въведение.....	403	Отстраняване на проблеми.....	417
Безопасност.....	404	Транспорт и съхранение.....	418
Монтиране.....	409	Технически характеристики.....	418
Експлоатация.....	411	Принадлежности.....	419
Поддръжка.....	414	Декларация за съответствие на ЕО.....	420

Въведение

Описание на продукта

Този продукт е тример за трева/хросторез с двигател с вътрешно горене.

Ние работим постоянно, за да подобряваме Вашата безопасност и ефективност по време на работа. Свържете се с дистрибутор по обслужването за повече информация.

Предназначение употреба

Използвайте продукта с резец за косене или тримерна глава за рязане на различни видове

Общ преглед на продукта

(Фиг. 1)

1. Капачка за пълнене с грес, ъглова зъбна предавка
2. Ъглова зъбна предавка
3. Предпазител на режещо оборудване
4. Двусекционен вал
5. Управление
6. Бутон на стартовата мощност
7. Превключвател за спиране
8. Регулатор за газта
9. Блокировка на регулатор за газта
10. Скоба на управлението
11. Пръстен на окачането
12. Капак на съединителя
13. Капачка на свещ и свещ
14. Купол на горивната помпа
15. Резервоар за гориво
16. Капак на ауспуха
17. Капак на цилиндъра
18. Капак на въздушния филтър
19. Смукач
20. Дръжка на въжето на стартера
21. Шплинт
22. Шестостенен ключ
23. Гаечен ключ
24. Глух гаечен ключ
25. Тримерна глава

растителност. Не използвайте продукта за дейности, различни от подрязване и косене на трева. Използвайте резец за косене или тримерна глава за рязане на трева.

Забележка: Възможно е използването на продукта да се регулира от националните или местните разпоредби. Съобразявайте с предоставените разпоредби.

26. Ръководство за експлоатация
27. Задвижващ диск
28. Самар
29. Контрагайка
30. Сферична опора
31. Опорен фланец

Символи върху машината

(Фиг. 2) **ПРЕДУПРЕЖДЕНИЕ!** Този продукт е опасен. Невнимателното или погрешното използване на продукта може да доведе до нараняване или смърт на оператора или наблюдатели. За да предотвратите нараняване на оператора или наблюдатели, прочетете и спазвайте всички инструкции за безопасност в ръководството на оператора.

(Фиг. 3) Прочетете внимателно ръководството за оператора и се уверете, че разбирате инструкциите, преди да използвате машината.

(Фиг. 4) Този продукт отговаря на изискванията на приложимите директиви на ЕО.

(Фиг. 5) Използвайте защитна каска на местата, където върху Вас могат да паднат предмети. Използвайте одобрени

антифони. Използвайте одобрени защитни средства за очите.

- (Фиг. 6) Използвайте одобрени защитни ръкавици.
- (Фиг. 7) Използвайте устойчиви на плъзгане ботуши за тежък режим на работа.
- (Фиг. 8) Възможно е изхвърчане на предмети от продукта, което може да доведе до нараняване.
- (Фиг. 9) Максимални обороти на изходния вал.
- (Фиг. 10) Поддържайте минимална дистанция от 15 m (50 ft) спрямо хора и животни по време на работа с продукта.
- (Фиг. 11) Съществува риск от откат на резеца, ако режещото оборудване докосне предмети, които не разреже веднага. Продуктът може да отреже части от тялото. Поддържайте минимална дистанция от 15 m (50 ft) спрямо хора и животни по време на работа с продукта.
- (Фиг. 12) Купол на горивната помпа.
- (Фиг. 13) Посока за затваряне на смукача.
- (Фиг. 14) Посока за отваряне на смукача.
- (Фиг. 15) Шумови емисии към околната среда съгласно Европейска директива 2000/14/ЕО и законодателството на Нов Южен Уелс "Регламент 2017 относно защитата от дейности, оказващи влияние на околната среда (контрол на шума)".

Данните за шумови емисии могат да бъдат намерени на етикетата на машината и в главата "Технически характеристики".

На типова табелка е изписан серийният номер. **уууу** е годината на производство, а **ww** – седмицата на производство.

Забележка: Останалите символи/стикери на продукта се отнасят до изисквания по отношение на сертификати за други търговски зони.

Емисии Euro V



ПРЕДУПРЕЖДЕНИЕ: Намесата в двигателя прави невалидно ЕС одобрението на тип на този продукт.

Отговорност за продукта

Както е посочено в законите за отговорност за вреди, причинени от стоки, ние не носим отговорност за щети, причинени от нашия продукт, ако:

- продуктът е неправилно ремонтиран.
- продуктът е ремонтиран с части, които не са от производителя или не са одобрени от производителя.
- продуктът има принадлежност, която не е от производителя или не е одобрена от производителя.
- продуктът не е ремонтиран в одобрен сервизен център или от одобрен орган.

Безопасност

Дефиниции за безопасност

Дефинициите по-долу предоставят нивото на сериозност за всяка една предупредителна дума.



ПРЕДУПРЕЖДЕНИЕ: Нараняване на лица.



ВНИМАНИЕ: Повреда на продукта.

Забележка: Тази информация прави продукта по-лесен за използване.

Общи инструкции за безопасност



ПРЕДУПРЕЖДЕНИЕ: Прочетете следващите предупредителни указания, преди да използвате машината.

- Използвайте правилно продукта. Неправилната употреба може да доведе до нараняване или смърт. Използвайте продукта само за задачите, описани в настоящето ръководство. Не използвайте продукта за други задачи.
- Спазвайте инструкциите в тази инструкция за експлоатация. Спазвайте символите за безопасност и инструкциите за безопасност. Ако операторът не спазва инструкциите и символите, резултатът може да е нараняване, повреда или смърт.
- Не изхвърляйте това ръководство. Следвайте инструкциите за монтиране, използване и поддръжка на продукта в добро състояние. Следвайте инструкциите за правилен монтаж на приспособленията и принадлежностите. Използвайте само одобрени приспособления и принадлежности.
- Не използвайте повреден продукт. Спазвайте графика за техническо обслужване. Извършвайте само дейностите по техническо обслужване, за които ще намерите инструкцията в това ръководство. Всички други дейности по

техническото обслужване трябва да бъдат извършени от одобрен сервизен център.

- Това ръководство не може да включва всички ситуации, които биха могли да възникнат при използване на продукта. Бъдете внимателни и действайте разумно. Не работете с продукта и не извършвайте техническо обслужване на същия, ако не сте наясно със ситуацията. За да получите информация, говорете с експерт по продукта, Вашия дистрибутор, сервиз или с одобрен сервизен център.
- Разкачете проводника на запалителната свещ преди сглобяване, складиране или техническо обслужване на продукта.
- Не използвайте продукта, ако е променен спрямо първоначалните му спецификации. Не сменяйте някоя част на продукта без одобрение от производителя. Използвайте само одобрени от производителя части. Неправилното техническо обслужване е възможно да доведе до нараняване или смърт.
- Не вдъшвайте изпарения от двигателя. Продължителното вдъшване на отработените газове от двигателя е опасно за здравето.
- Не стартирайте продукта на закрито или близо до запалими материали. Отработените газове са горещи и биха могли да съдържат искри, които да предизвикат пожар. Недостатъчният въздушен поток може да доведе до нараняване или смърт поради задушаване или въглероден окис.
- Когато използвате този продукт, двигателят създава електромагнитно поле. Електромагнитното поле може да предизвика повреда на медицински импланти. Говорете с Вашия лекар или с производителя на медицинския имплант, преди да започнете работа с продукта.
- Не позволявайте на деца да работят с продукта. Не позволявайте на лица, които не са запознати с инструкциите, да работят с продукта.
- Уверете се, че винаги наблюдавате лица с намален физически или умствен капацитет, които използват продукта. През цялото време трябва да присъства отговорен възрастен.
- Заклучете продукта в зона, до която нямат достъп деца и неодобрени лица.
- Възможно е от продукта да изхвърчат предмети и да причинят наранявания. Спазвайте инструкциите за безопасност, за да намалите опасността от нараняване или смърт.
- Не се отдалечавайте от продукта, когато двигателят работи.
- Операторът на продукта е отговорен при възникването на инцидент.
- Уверете се, че частите не са повредени, преди да използвате продукта.
- Уверете се, че сте на разстояние от най-малко 15 m (50 ft) от други лица или животни, преди да използвате продукта. Уверете се, че хората,

които се намират близо до Вас, са наясно, че ще използвате продукта.

- Направете справка с националните или местните закони. Те биха могли да предотвратят или ограничат работата на продукта при определени условия.
- Не използвайте продукта, ако сте уморен(а) или сте под въздействието на алкохол, наркотици или лекарства. Те могат да окажат въздействие върху Вашето зрение, бдителност, координация или преценка.

Инструкции за безопасност по време на работа

- Уверете се, че продуктът е напълно сглобен, преди да го използвате.
- Преди стартиране преместете продукта на 3 m (10 ft) от позицията, където сте заредили резервоара за гориво. Поставете продукта върху плоска повърхност. Уверете се, че режещото оборудване не влиза в допир с почвата или с други предмети.
- Продуктът може да предизвика изхвърляне на предмети, което може да доведе до увреждане на очите. Винаги използвайте одобрени защитни средства за очите, когато работите с продукта.
- Бъдете внимателни – без да знаете, някое дете може да се доближи до продукта, докато той работи.
- Не работете с продукта, ако има хора в работната зона. Спрете продукта, ако в работната зона влезе човек.
- Уверете се, че винаги имате контрол над продукта.
- Не използвайте продукта, ако не можете да получите помощ при възникването на инцидент. Винаги бъдете сигурни, че другите са наясно, че ще работите с продукта, преди да започнете работа с него.
- Не включвайте продукта, преди да се уверите, че хората и животните са в безопасната зона.
- Отстранете всички нежелани материали от работната зона, преди да започнете работа. Ако режещото оборудване се удари в предмет, той може да бъде изхвърлен и да доведе до нараняване или повреда. Нежеланите материали могат да се увият около режещото оборудване и да доведат до повреда.
- Не използвайте продукта при лошо време (мъгла, дъжд, силни ветрове, опасност от светкавици или други метеорологични условия). Опасни условия (като хлъзгави повърхности) могат да възникнат поради лошо време.
- Уверете се, че можете да се движите свободно и да работите в стабилна позиция. (Фиг. 16)
- Уверете се, че няма да паднете, когато използвате продукта. Не се накланяйте при работа с продукта.

- Винаги дръжте продукта с двете си ръце. Дръжте продукта отдясно на тялото си. (Фиг. 17)
- Работете с продукта с режещото оборудване под нивото на кръста.
- Ако смучащ е в положение "задействан смучащ", когато запалите двигателя, режещото оборудване започва да се върти.
- Не докосвайте ъгловата зъбна предавка след спиране на двигателя. Ъгловата зъбна предавка е гореща след спиране на двигателя. Горещите зони могат да причинят нараняване.
- Спрете двигателя, преди да местите продукта.
- Не оставяйте продукта на земята, когато двигателят работи.
- Преди отстраняване на нежелани материали от продукта спрете двигателя и изчакайте, докато режещото оборудване спре. Изчакайте режещото оборудване да спре, преди Вие или Ваш помощник да отстраните изрязания материал.

Лични предпазни средства



ПРЕДУПРЕЖДЕНИЕ: Прочетете следващите предупредителни указания, преди да използвате машината.

- Винаги използвайте правилните лични предпазни средства, когато работите с продукта. Личните предпазни средства не елиминират опасността от нараняване. Личните предпазни средства намаляват степента на нараняване при възникването на инцидент.
- Винаги използвайте одобрени защитни средства за очите, когато работите с продукта.
- Не работете с продукта с голи крака или с отворени обувки. Винаги използвайте устойчиви на плъзгане ботуши за тежък режим на работа.
- Използвайте дълги панталони от здрав плат.
- Ако е необходимо, използвайте одобрени защитни ръкавици.
- Използвайте каска, ако е възможно, за да се предпазите от падащи на главата предмети.
- Винаги използвайте одобрени антифони, когато работите с продукта. Продължителният шум може да доведе до загуба на слуха, причинена от шум.
- Уверете се, че близо до Вас има комплект за първа помощ.

Устройства за безопасност на продукта

- Уверете се, че редовно извършвате техническо обслужване на продукта.
 - Срокът на експлоатация на продукта се увеличава.
 - Рискът от злополука намалява.

- Позволете на одобрен дилър или одобрен сервизен център да извършва редовна проверка на продукта за корекции или ремонтни дейности.
- Не използвайте продукт с повредени предпазни средства. Ако продуктът е повреден, се консултирайте с одобрен сервизен център.

Блокировка на регулатор за газта

Блокировката на регулатора за газта (A) предотвратява случайното задействане на регулатора за газта (B). Натиснете блокировката на регулатора за газта (A), за да освободите регулатора за газта (B). Когато освободите ръкохватката, блокировката на регулатора за газта (A) и самият регулатор за газта (B) се връщат към първоначалните си позиции. (Фиг. 18)

Две изолирани възвратни пружини контролират това движение. Това означава, че регулаторът за газта (B) се блокира автоматично в положение на празен ход.

1. Уверете се, че регулаторът за газта (B) е заключен на празен ход, когато освободите блокировката на регулатора за газта (A).
2. Натиснете блокировката на регулатора за газта (A) и се уверете, че се връща в първоначална позиция, когато я освободите.
3. Натиснете регулатора за газта (B) и се уверете, че се връща в първоначална позиция, когато го освободите.

Запалете двигателя и подайте пълна газ. Освободете регулатора за газта (B) и проверете дали режещото оборудване спира. Ако режещото оборудване се завърти, докато газта е в позиция на празен ход, проверете регулиращия винт на скоростта на празен ход на карбуратора.

Превключвател за спиране

Стартирайте двигателя. Уверете се, че двигателят спира, когато преместите превключвателя за спиране в стоп позиция.

(Фиг. 19)

Предпазител на режещо оборудване



ПРЕДУПРЕЖДЕНИЕ: Не използвайте режещо оборудване, без да е монтиран одобрен предпазител. Използването на неподходящ или дефектен предпазител може да доведе до телесна повреда.

Предпазителят на режещото оборудване предотвратява изхвърляне на свободни предмети по посока на оператора. Проверете предпазителя на режещото оборудване за повреда и го сменете, ако е повреден. Използвайте само одобрен предпазител за режещото оборудване.

(Фиг. 20)

За проверка на механизма за бързо освобождаване



ПРЕДУПРЕЖДЕНИЕ: Не използвайте самар с дефектен механизъм за бързо освобождаване.

Механизмът за бързо освобождаване позволява на оператора бързо да извади продукта от самара в случай на авария.

1. Спрете двигателя.
2. Извършете визуална проверка за щети, например пукнатини.
3. Освободете и закрепете механизма за бързо освобождаване, за да се уверите, че работи правилно. (Фиг. 21)

Ауспух

(Фиг. 22)

Ауспухът поддържа нивото на шума минимално и отвежда обработените газове настрани от оператора.

- Не използвайте двигател с повреден ауспух. Повреденият ауспух повишава нивото на шума и риска от пожар. Съхранявайте наблизо пожарогасител.
- Редовно проверявайте дали ауспухът е закрепен към продукта.
- Не докосвайте двигателя или ауспуха, когато двигателят е включен. Не докосвайте двигателя или ауспуха за известно време след спиране на двигателя. Горещите повърхности могат да причинят нараняване.
- Горещият ауспух може да причини пожар. Бъдете внимателни, ако използвате продукта близо до запалителни течности или изпарения.
- Не докосвайте частите в ауспуха, ако е повреден. Частите могат да съдържат канцерогенни химикали.

За закрепване и премахване на контрагайка



ПРЕДУПРЕЖДЕНИЕ: Спрете двигателя, използвайте защитни ръкавици и бъдете внимателни около острите ръбове на режещото оборудване.

Контрагайка се използва за закрепване на някои видове режещо оборудване. Контрагайката е с лява резба.

- За да прикрепите, затегнете контрагайката обратно на посоката на въртене на режещото оборудване.
- За да отстраните контрагайката, разхлабете я по посоката на въртене на режещото оборудване.

- За да разхлабите и затегнете контрагайката, използвайте глух гаечен ключ с дълга дръжка. Стрелката на снимката показва зоната, където можете да работите с глухия гаечен ключ. (Фиг. 23)



ПРЕДУПРЕЖДЕНИЕ: Когато разхлабвате и затягате контрагайката, съществува опасност от нараняване от резеца. Когато правите това, трябва винаги да сте сигурни, че предпазният щит на резеца не позволява нараняване на ръката Ви.

Забележка: Уверете се, че не можете да въртите контрагайката на ръка. Сменете гайката, ако найлоновото вътрешно покритие няма съпротивление от минимум 1,5 Nm. Контрагайката трябва да се смени, след като е завинтована приблизително 10 пъти.

Режещо оборудване

Изберете и поддържайте режещото оборудване, за да:

- Получите максимална ефективност на рязане.
- Увеличите експлоатационния ресурс на режещото оборудване.
- Спазвайте инструкциите за проверка, поддръжка и сервиз за ауспуха.
- Винаги използвайте препоръчания предпазител за режещото оборудване. Вижте техническите характеристики.



ПРЕДУПРЕЖДЕНИЕ: Използвайте режещо оборудване само с препоръчаното от нас предпазно оборудване. Вижте раздел Технически характеристики. Направете справка с инструкциите за режещото оборудване за правилното намотаване на кордата на тримера и избора на правилен диаметър на кордата на тримера.



ПРЕДУПРЕЖДЕНИЕ: Неподходящо режещо оборудване може да повиши вероятността от злополуки.



ПРЕДУПРЕЖДЕНИЕ: Спирайте винаги двигателя преди да започнете да работите с някои част от режещото оборудване. То продължава да се върти дори, когато сте пуснали регулатора на газта. Убедете се, че режещото оборудване е спряло напълно и разкачете лулата на запалителната свещ, преди да започнете работа по него.

Режещо оборудване

- Използвайте резците и ножовете за трева за косене на груба трева.
(Фиг. 24)
- Използвайте тримерната глава за косене на трева.
(Фиг. 25)
- Неправилно наточените или повредени ножове увеличават риска от злополуки. Поддържайте резещите зъбци на ножа правилно заточени. Спазвайте инструкциите и използвайте препоръчания шаблон за чапразене.
- Проверявайте режещото оборудване за повреди или пукнатини. Подменяйте повреденото режещо оборудване.
- Използвайте режещото оборудване само с препоръчаното предпазно оборудване. Направете справка с *Принадлежности на страница 419*.

Тримерна глава



ПРЕДУПРЕЖДЕНИЕ: Винаги се уверявайте, че кордата на тримера е навита плътно и равномерно около барабана, за да се предотврати вредна вибрация.

(Фиг. 26)

- Използвайте само препоръчаните тримерни глави и тримерни корди.
- Използвайте само препоръчаното режещо оборудване.
- По-малките машини изискват малки тримерни глави и обратно.
- Дължината на кордата на тримера е важна. По-дългата корда изисква по-голяма мощност на двигателя отколкото късата корда със същия диаметър.
- Уверете се, че резецът на предпазителя на тримера не е повреден. Това реже кордата на тримера до правилната дължина.
- Накиснете кордата на тримера във вода за няколко дни преди употреба, за да увеличите продължителността на работния ресурс.

Резци за косене и резци за трева

- Използвайте продукта с одобрен резец за косене. Не използвайте резец за косене, без да са точно монтирани всички необходими части. Уверете се, че монтажът е изпълнен правилно и че са използвани точните части. В резултат на неточния монтаж резецът може да отхвъркне и да нарани сериозно оператора или страничните лица.
- Носете защитни ръкавици, когато боравите с резеца или извършвате дейност за поддръжката му.

- Използвайте защита за глава, когато работите с продукт, който има резец за косене.
- Резците за косене и резците за трева са предназначени за косене на груба трева.
- Резецът за косене може да причини нараняване, когато продължава да се върти, след като двигателят е спрял или регулаторът на газта е освободен. Уверете се, че резецът за косене е напълно спрял да се върти, преди да изпълните дадена дейност за поддръжка.
- Винаги спирайте двигателя преди работа по някоя част от режещото оборудване. Уверете се, че режещото оборудване е напълно спряло. Разединете кабела от запалителната свещ.
- Използвайте само одобрено режещо оборудване или правилно заточен нож.
- Поддържайте резещите зъбци на ножа правилно заточени.
- Не използвайте повредено режещо оборудване.
- Поставете защита при транспортиране на резеца за косене при транспортиране или съхранение на продукта.

Откат на резеца

- Откат на резеца е внезапно движение на продукта настрани, напред или назад. Откат на резеца настъпва, когато резецът за косене удари предмет, който не може да бъде отрязан. В области, където не е лесно да се вижда рязаният материал, опасността от откат на резеца нараства.
- При откат на резеца съществува опасност продуктът или операторът да се отместят. Отместеният резец може да удари страничните наблюдатели и съществува опасност от нараняване.
- Ако един резец е огънат, напукан, счупен или повреден, го изхвърлете.
- Използвайте заточен резец. Опасността от откат на резеца нараства, когато той не е наточен.

Безопасност при работа с гориво

- Не включвайте продукта, ако върху него има гориво или моторно масло. Отстранете нежеланото гориво/масло и оставете продукта да изсъхне. Отстранете нежеланото гориво от продукта.
- Ако разлеете гориво по дрехите си, сменете ги незабавно.
- Внимавайте да не попадне гориво върху тялото Ви, това може да доведе до телесни увреждания. Ако гориво попадне върху тялото Ви, използвайте сапун и вода, за да го отстраните.
- Не стартирайте двигателя, ако разлеете масло или гориво върху продукта или тялото си.
- Не стартирайте продукта, ако от двигателя има теч. Проверявайте редовно двигателя за течове.

- Внимавайте с горивото. Горивото е запалимо, изпаренията са взривоопасни и могат да причинят телесни увреждания или смърт.
- Не вдишвайте горивните изпарения, това може да доведе до телесни увреждания. Уверете се, че има достатъчен въздушен поток.
- Не пушете близо до горивото или двигателя.
- Не поставяйте топли предмети близо до горивото или двигателя.
- Не добавяйте гориво, когато двигателят работи.
- Уверете се, че двигателят е изстинал преди зареждане с гориво.
- Преди зареждане с гориво отворете бавно капачката на резервоара за гориво и освободете внимателно налягането.
- Не добавяйте гориво към двигателя на закрито. Недостатъчният въздушен поток може да доведе до нараняване или смърт поради задушаване или въглероден окис.
- Затегнете внимателно капачката на резервоара за гориво или може да възникне пожар.
- Преди да включите двигателя, преместете продукта на най-малко 3 m (10 ft) от мястото, където сте заредили резервоара.
- Не препълвайте резервоара за гориво.
- Уверете се, че няма течове, когато местите продукта или резервоара за гориво.
- Не поставяйте продукта или резервоара за гориво на място, където има открит огън, искри или постоянна малка горелка. Уверете се, че в зоната за съхранение няма открит огън.
- При преместване или съхранение на гориво използвайте само одобрени за целта контейнери.
- Изпразнете резервоара за гориво преди дългосрочно съхранение. Спазвайте местните закони за това къде да изхвърляте горивото.
- Почистете продукта преди дългосрочно съхранение.
- Отстранете проводника на запалителната свещ, преди да оставите продукта за съхранение, за да се уверите, че двигателят няма случайно да се включи.

Инструкции за безопасност за поддръжка

- Ако не можете да регулирате оборотите на празния ход, за да накарате режещото оборудване да спре, консултирайте се с Вашия сервизен център. Не използвайте продукта, преди да е правилно регулиран или ремонтиран.

Монтиране



ПРЕДУПРЕЖДЕНИЕ: Прочетете главата за безопасност преди сглобяване на продукта.

За да монтирате основния корпус

1. Съединете двигателя (A) с тръбата (B) с четири винта (C). (Фиг. 27)

За да монтирате управлението и газта

1. Монтирайте управлението в скобата за управление върху двусекционния вал. (Фиг. 28)
2. Монтирайте горната част на скобата за управление върху управлението. Уверете се, че скобата е монтирана върху набраздената област на управлението. Вижте илюстрацията.
3. Поставете самара и окачете продукта на куката за окачване.
4. Направете последна настройка, за да сте сигурни, че продуктът е в удобно положение, когато е закачен на самара. (Фиг. 29)
5. Затегнете винтовете.

За да свържете кабела за газта и проводниците на превключвателя за спиране

1. Свалете капака на въздушния филтър.
2. Монтирайте кабела за газта (A), като го прекарате през скобата на карбуратора (B). (Фиг. 30)
3. Завъртете докрай втулката на регулатора за кабела (C) в скобата на карбуратора.
4. Поставете фитинга за отвор (D) върху карбуратора. В този момент вдлъбнатият отвор (E) за найкрайника на кабела (F) е далеч от втулката на регулатора за кабела (C). (Фиг. 31)
5. Завъртете гърбицата за газта на карбуратора и преместете кабела за газта (A) през отвора във фитинга за отвор.
6. Уверете се, че найкрайникът на кабела (F) попада във вдлъбнатия отвор.
7. Задействайте регулатора за газта няколко пъти, за да се уверите, че работи правилно.
8. Регулирайте втулката на регулатора за кабела (C).
 - a) Уверете се, че ограничителят върху гърбицата за газта на карбуратора докосва ограничителя на газта правилно.
 - b) Уверете се, че положението на кабела поддържа 1 – 2 mm между найкрайника на

кабела (F) и фитинга за отвор, когато регулаторът за газта е натиснат докрай. (Фиг. 32)

9. Когато кабелът за газта (A) е регулиран правилно, затегнете контрагайката (G).
10. Свържете проводниците на превключвателя за спиране (H) с конекторите от двигателя. (Фиг. 33)
11. Монтирайте капака на въздушния филтър.

За да монтирате предпазен щит на резеца и резец за косене



ВНИМАНИЕ: Използвайте само одобрен предпазител за ножовете. Вижте *Принадлежности на страница 419*.

1. Закрепете предпазния щит на резеца/ предпазителя на режещото оборудване (A) върху двусекционния вал и затегнете с болта (L). (Фиг. 34)
2. Монтирайте задвижващия диск (B) върху изходния вал.
3. Завъртете изходния вал, докато един от отворите в задвижващия диск се изравни със съответния отвор в корпуса на скоростната кутия.
4. Поставете шплинта (C) в отвора, за да заключи двусекционния вал.
5. Поставете резеца (D), опорния фланец (G) и сферичната опора (F) върху изходния вал.
6. Поставете сферичната опора (F) върху изходния вал с грапавата страна към резеца.
7. Монтирайте гайката (E). Дръжте двусекционния вал на гаечния ключ по възможност по-близо до предпазния щит на резеца. За да затегнете гайката, трябва да завъртите гаечния ключ в посока, обратна на въртенето. Затягайте гайката до въртящ момент от 35 – 50 Н.м (3,5 – 5,0 кгс.м). (Фиг. 35)

Забележка: Лява резба.

Монтиране на ножове и тримерни глави



ПРЕДУПРЕЖДЕНИЕ: Използвайте само одобрен предпазител за ножовете. Вижте . Дефектният предпазител може да причини нараняване.



ПРЕДУПРЕЖДЕНИЕ: Ако ще работите с продукта с резец за косене, първо монтирайте правилното управление, предпазния щит на резеца и самара.



ПРЕДУПРЕЖДЕНИЕ: Ако не монтирате ножовете правилно, това може да доведе до нараняване.

1. Уверете се, че повдигнатата секция на задвижващия диск/опорния фланец попада правилно в централния отвор на ножовете.
2. Монтирайте ножовете. (Фиг. 36)

За да монтирате скобата върху предпазителя на режещото оборудване

1. Монтирайте скобата (B) върху предпазителя на режещото оборудване (A). (Фиг. 37)
2. Монтирайте винта (C).

За поставяне на защитата на тримера и тримерната глава

1. Закрепете предпазителя (A) към двусекционния вал с болтовете (L). Не забравяйте да използвате правилния предпазител за правилната тримерна глава. (Фиг. 38)
2. Закрепете задвижващия диск (B) и опорния фланец (G) към изходния вал. (Фиг. 39)
3. Завъртете изходния вал, докато отворът в задвижващия диск се изравни с отвора в корпуса на скоростната кутия.
4. Поставете шплинта (C) в отвора, за да заключи двусекционния вал.
5. Завъртете тримерната глава (H) обратно на часовниковата стрелка. (Фиг. 40)
6. За демониране изпълнете обратната процедура.

За монтиране на защитата при транспортиране

1. Закрепете защитата при транспортиране върху резеца. (Фиг. 41)

Регулиране на самара



ПРЕДУПРЕЖДЕНИЕ: Продуктът трябва винаги да бъде правилно закачен за самара. Не използвайте дефектен самар.

1. Поставете самара.
2. Свържете продукта със самара.
3. Регулирайте самара за най-добро работно положение.
4. Регулирайте страничните ремъци, за да разпределите равномерно теглото на продукта върху раменете си. (Фиг. 42)
5. Регулирайте самара, докато режещото оборудване застане успоредно на земята. (Фиг. 43)

6. Оставете режещото оборудване да докосва леко земята. Регулирайте скобата на самара, за да балансирате правилно продукта. (Фиг. 44)

Забележка: Ако използвате резец за косене, той трябва да балансира на около 10 cm/4 in над земята.

Експлоатация



ПРЕДУПРЕЖДЕНИЕ: Прочетете и разберете раздела с инструкции за безопасност преди работа с продукта.

Гориво

Използване на гориво



ВНИМАНИЕ: Този продукт разполага с двутактов двигател. Използвайте смес от бензин и моторно масло за двутактови двигатели. Не забравяйте да използвате правилното количество от масло в сместа. Грешното съотношение между бензин и масло може да доведе до повреда на двигателя.

Бензин



ВНИМАНИЕ: Не използвайте бензин с октаново число по-малко от 90 RON (87 AKI). Това може да повреди продукта.



ВНИМАНИЕ: Не използвайте бензин с повече от 10% концентрация на етанол (E10). Това може да повреди продукта.



ВНИМАНИЕ: Не използвайте оловен бензин. Това може да повреди продукта.

- Винаги използвайте пресен безоловен бензин с минимално октаново число от 90 RON (87 AKI) и с по-малко от 10% концентрация на етанол (E10).
- Използвайте бензин с по-високо октаново число, ако често използвате продукта при постоянно високи обороти на двигателя.
- Винаги използвайте смес от безоловен бензин/масло с добро качество.

Масло за двутактови двигатели

- Използвайте само висококачествено масло за двутактови двигатели, по-специално масло за двутактови двигатели HUSQVARNA. Използвайте само маслото за двигател с въздушно охлаждане.
- Съотношение на съставките на сместа 50:1 (2%).
- Масло с ниско качество и високо съотношение масло/гориво може да намали живота на катализаторите.

- Говорете с Вашия дистрибутор, когато избирате масло.
- Ако не разполагате с масло за двутактови двигатели Husqvarna, можете да използвате друго висококачествено масло за двутактови двигатели, предназначено за двигатели с въздушно охлаждане. Свържете се с Вашия дистрибутор, когато избирате масло.
- Не използвайте масло за двутактови двигатели за външни двигатели с водно охлаждане. Маслото за двутактови двигатели понякога се нарича извънбордово масло.

Бензин, литри	Масло, литри
	2% (50:1)
5	0,1
10	0,2
15	0,3
20	0,4

За да направите горивната смес

Забележка: Винаги използвайте чист контейнер за гориво, когато смесвате горивото.

Забележка: Не правете повече от 30-дневно количество от горивна смес.

1. Добавете половината от бензиновата смес.
2. Добавете цялото количество масло.
3. Разклатете горивната смес, за да смесите съдържанието.
4. Добавете останалото количество бензин.
5. Разклатете горивната смес, за да смесите съдържанието.
6. Напълнете резервоара за гориво.

За да добавите гориво



ПРЕДУПРЕЖДЕНИЕ: Не пушете и не поставяйте горещи предмети в близост до горивото. Преди да добавите гориво, спрете двигателя и го оставете да се охлади за няколко минути.



ПРЕДУПРЕЖДЕНИЕ: Когато добавяте гориво, отворете бавно капачката на резервоара за гориво, за да освободите нежеланото налягане.



ПРЕДУПРЕЖДЕНИЕ: Уверете се, че в работната зона няма неоторизирани лица. Или това може да причини опасност от тежко нараняване. Безопасното разстояние е 15 m.



ПРЕДУПРЕЖДЕНИЕ: След като добавите гориво, затегнете внимателно капачката на резервоара за гориво. Преместете машината далеч от зоната за зареждане и захранването, преди да стартирате двигателя.

- Винаги използвайте резервоар за гориво с клапан против разливане.
- Уверете се, че зоната близо до капачката на резервоара за гориво е чиста. Замърсяванията в горивния резервоар водят до нарушения на режима на работата.
- Разклатете резервоара за гориво, преди да добавите горивната смес към резервоара за гориво.

За стартиране и спиране

Проверка преди старта

1. Проверете продукта за липсващи, повредени, разхлабени или износени части.
2. Проверете гайките, винтовете и болтовете.
3. Проверете тримерната глава или резеца.
4. Проверете контрагайката. Уверете се, че контрагайката има минимална сила на заключване 1,5 Nm (1,1 ft lb). Завийте контрагайката до 35 – 50 Nm (26 – 36 ft/lb).
5. Проверете въздушния филтър.
6. Проверете блокировката на регулатора за газта и регулатора на дроселната клапа.
7. Проверете превключвателя за спиране.
8. Проверете продукта за теч на гориво.

За да стартирате студен двигател



ПРЕДУПРЕЖДЕНИЕ: Преди да стартирате продукта, монтирайте целия капак на съединителя и двусекционния вал. Разхлабеният съединител може да причини нараняване. Използвайте ръкавици.



ПРЕДУПРЕЖДЕНИЕ: Преместете продукта далеч от зоната за зареждане и захранването. Поставете го върху равна повърхност. Уверете се, че никакви предмети не се докосват до режещото оборудване.



ВНИМАНИЕ: Не издърпвайте цялото стартерно въже навън. Дръжте дръжката на стартерното въже, когато то е напълно издърпано. Неспазването на тези инструкции може да причини повреда на двигателя.

5. Поставете смукача на положение за работа, след което дръпнете въжето на стартера, докато двигателят запали.
6. Дръпнете леко регулатора за газта и оставете двигателя да работи на ниски обороти за 60 секунди.



ПРЕДУПРЕЖДЕНИЕ: Не докосвайте капака. Повредата на лулата на запалителната свещ може да причини изгаряне на кожата Ви и токов удар. Не използвайте продукт с повредена лула на запалителната свещ.

За стартиране на топъл двигател

1. Поставете превключвателя за спиране в стартово положение.
2. Натиснете горивната помпа десет пъти. (Фиг. 45)
3. Поставете смукача на положение за работа, след което дръпнете въжето на стартера, докато двигателят запали.

Спиране на работа

- Натиснете превключвателя за спиране, за да спрете двигателя. (Фиг. 19)

За работа с тримера за трева



ВНИМАНИЕ: Не забравяйте да понижите оборотите на двигателя до обороти на празния ход след всяка експлоатация. Продължителната работа при пълна газ без натоварване на двигателя може да доведе до повреда на двигателя.

Забележка: Почистете капака на тримерната глава, когато монтирате нова корда на тример, за да предотвратите вибрации. Проверете другите части на тримерната глава и ги почистете, ако е необходимо.

Основни инструкции за работа



ПРЕДУПРЕЖДЕНИЕ: Бъдете внимателни, когато режете дърво, което под напрежение. То може да отскочи в нормалното си положение преди или след изрязването и да удари Вас или продукта и да причини нараняване.

- Освободете отворено пространство в единия край на работната зона и започнете работата от там.
- Движете се в постоянна линия в работната зона. (Фиг. 48)
- Движете продукта докрай наляво и надясно, за да прочистите ширина от 4 – 5 m (13 – 16 ft) при всеки ход.
- Изчистете дължина от 75 m (250 ft), преди да се обърнете и да се върнете. Местете тубата с гориво с Вас, докато продължавате.
- Движете се в посока, в която не преминавате през канавки и препятствия повече от необходимото.
- Движете се в посока, в която вятърът позволява изрязаната растителност да пада в прочистената зона. (Фиг. 49)
- Движете се по наклони, а не нагоре и надолу.

Почистване на трева с резец за косене

1. Стойте с раздалечени крака, когато работите с продукта. Уверете се, че сте стъпили стабилно на земята.
2. Поставете сферичната опора леко подпряна на земята. Това не позволява резецът да се докосва до земята.
3. Използвайте странично движение от дясно наляво за косенето. За косене се използва лявата страна на резеца (в обхвата от 8 до 12 часа на циферблата). (Фиг. 50)
4. Накланяйте резеца наляво, когато косите трева.

Забележка: Тревата се събира лесно на ивица.

5. Използвайте странично движение от ляво надясно за връщащото движение.
6. Работете ритмично.
7. Движете се напред и стъпвайте стабилно по земята.
8. Спрете двигателя.
9. Отстранете продукта от закопчалката на самара.
10. Поставете продукта на земята.
11. Съберете отрязания материал.

За изчистване

(Фиг. 51)

За да постигнете най-добри резултати:

- Хванете тримера така, че тримерната глава да е малко над земята.
- Наклонете тримерната глава под лек ъгъл.
- Оставете края на кордата на тримера да се удри в земята около предмети

Кастрене на трева

1. Дръжте тримерната глава непосредствено над земята под ъгъл. Не натискайте кордата на тримера в тревата. (Фиг. 52)
2. Намалете дължината на кордата на тримера с 10 – 12 cm/4 – 4,75 in.
3. Намалете оборотите на двигателя, за да понижите опасността от увреждане на растенията.
4. Използвайте 80% газ, когато режете трева близо до обекти. (Фиг. 53)

Рязане на трева

1. Уверете се, че кордата на тримера за трева е успоредна на земята, когато режете. (Фиг. 54)
2. Не натискайте тримерната глава към земята. Можете да повредите земята и продукта.
3. Не позволявайте на тримерната глава непрекъснато да докосва земята, това може да доведе до повреда на тримерната глава.
4. Използвайте пълна газ, когато местите продукта настрани за рязане на трева. Уверете се, че кордата на тримера за трева е успоредна на земята. (Фиг. 55)

За почистване на трева

Въздушният поток от кордата на въртящия се тример може да се използва за отстраняване на отрязана трева от зоната.

1. Хванете тримерната глава и кордата ѝ успоредно на земята и над нея.
2. Приложете пълна газ.
3. Движете тримерната глава от едната страна до другата и почиствайте тревата.



ПРЕДУПРЕЖДЕНИЕ: Почиствайте капака на тримерната глава всеки път, когато монтирате нова корда на тримера, за да предотвратите нарушаване на баланса и вибрации в ръкохватките. Освен това извършете проверка на другите части на

тримерната глава и я почистете, ако е необходимо.

За смяна на кордата на тримера

Направете справка с последната страница от инструкцията за експлоатация.

Поддръжка



ПРЕДУПРЕЖДЕНИЕ: Прочетете и разберете раздела с инструкции за безопасност преди почистване, ремонтниране или техническо обслужване на продукта.

от ежедневната употреба на продукта. Интервалите са различни, ако не използвате продукта всеки ден. Извършвайте само дейностите по техническо обслужване, описани в това ръководство за експлоатация. Говорете с одобрен сервизен център относно други дейности по техническо обслужване, които не са описани в това ръководство.

График за техническо обслужване

Уверете се, че спазвате графика за техническо обслужване. Интервалите са изчислени в зависимост

График за техническо обслужване	Ежедневно	Всяка седмича	Всеки месец
Почистете външните повърхности.	✓		
Почистете въздушния филтър. При необходимост подменете.	✓		
Проверете самара.	✓		
Проверете фиксатора на газта и работата на газта.	✓		
Проверете ръкохватката и управлението.	✓		
Проверете превключвателя за спиране.	✓		
Проверете предпазителите.	✓		
Проверете дали резецът е заточен и се уверете, че не е повреден. Монтирайте резеца правилно в централна позиция.	✓		
Проверете тримерната глава.	✓		
Проверете режещото оборудване и се уверете, че не се върти на празен ход.	✓		
Проверете контрагайката на режещото оборудване.	✓		
Проверете за течове на гориво от двигателя, резервоара или горивопроводите.	✓		
Проверете защитата при транспортиране за резеца.	✓		
Проверете гайките и винтовете.	✓		
Проверете дръжката на стартерното въже и самото стартерно въже.		✓	
Проверете антивибрационните елементи.		✓	
Почистете външната част и съседните области на карбуратора.		✓	
Почистете външната част на запалителната свещ. Свалете я и проверете хлабината между електродите. Регулирайте разстоянието на 0,6 – 0,7 mm или сменете запалителната свещ. Монтирайте супресор на запалителната свещ.		✓	

График за техническо обслужване	Ежедневно	Всяка седмича	Всѐки месец
Почистете системата за охлаждане.		✓	
Проверете смазката на ъгловата зъбна предавка. Долейте, ако е необходимо.		✓	
Почистете заглушителя.			✓
Проверете съединителя, пружините на съединителя и барабана на съединителя. Сменете при необходимост в одобрен сервизен център.			✓
Направете проверка на всички проводниците и връзки.			✓
Подменете запалителната свещ.			✓

За регулиране на карбуратора

Основната настройка на карбуратора се осъществява при изпитванията в завода. Настройката трябва да се извърши от обучен техник.

За проверка на ауспуха



ПРЕДУПРЕЖДЕНИЕ: Не използвайте продукт, който е с неизправен ауспух. Винаги подменяйте дефектния ауспух.



ПРЕДУПРЕЖДЕНИЕ: Опасност от изгаряне или пожар. Ауспусите с каталитични преобразуватели се нагорещават много по време на работа.



ПРЕДУПРЕЖДЕНИЕ: Риск от пожар. Ауспухът намалява нивото на шума и определя отработените газове от оператора. Отработените газове са горещи и може да съдържат искри.



ВНИМАНИЕ: В случай на повреда искрогасителната мрежа трябва да бъде сменена. Не използвайте продукт, ако няма искрогасителна мрежа на ауспуха или ако е дефектна.



ВНИМАНИЕ: Ако искрогасителната мрежа е задръстена, продуктът ще бъде твърде горещ. Това ще причини повреда на цилиндъра и буталото.

1. Уверете се, че ауспухът не е повреден.
2. Уверете се, че ауспухът е правилно закрепен към продукта.

Регулиране на оборотите на празния ход

- Уверете се, че въздушният филтър е чист. Режещото оборудване може да не се върти с точните обороти на празния ход.
- Регулирайте оборотите на празния ход с регулиращия винт, означен със знака "T".
- Оборотите на празния ход са правилни, когато двигателят работи плавно във всяко положение. Оборотите на празния ход трябва да бъдат под оборотите, при които режещото оборудване започва да се върти.



ПРЕДУПРЕЖДЕНИЕ: Ако оборотите на празния ход не могат да се регулират така, че режещото оборудване да спре, обърнете се към дистрибутора или сервизния център. Не използвайте продукта, докато не бъде правилно регулиран или ремонтиран.

1. Завъртете регулиращия винт на оборотите по часовниковата стрелка, докато режещото оборудване започне да се върти.
2. Завъртете регулиращия винт на оборотите обратно на часовниковата стрелка, докато режещото оборудване спре. (Фиг. 56)

Система за охлаждане

Продуктът има система за охлаждане, за да поддържа работната температура ниска.

Системата за охлаждане има:

(Фиг. 57)

- Ребра на маховика (A)
- Охладителни ребра на цилиндъра (B)
- Капак на цилиндъра (C) (насочва студения въздух над цилиндъра)
- Плоча на ауспуха (D)
- Плоча (E)

За почистване на системата за охлаждане



ПРЕДУПРЕЖДЕНИЕ: Мръсна или блокирана система за охлаждане води до прегряване. Това причинява повреда на буталото и цилиндъра.

1. Почиствайте частите на системата за охлаждане с четка минимум веднъж седмично.

Въздушен филтър

- Почиствайте филтъра на интервали от 25 часа. Почиствайте по-често, ако е необходимо.
- Установете смукача в положение "задействан смукач". (Фиг. 58)

За да почистите въздушния филтър



ВНИМАНИЕ: Винаги сменяйте въздушния филтър, когато е повреден, много замърсен или напоен с гориво.

Ако използвате даден въздушен филтър дълго време, той не може да се почисти напълно. Сменяйте въздушния филтър с нов на редовни интервали.

1. Преместете лоста на смукача нагоре, за да затворите вентила на смукача.
2. Свалете капака на въздушния филтър. (Фиг. 59)
3. Свалете филцовия филтър и въздушния филтър.
4. Ударете леко дланта на ръката си с филцовия филтър или използвайте въздух, за да почистите филцовия филтър.
5. Проверете повърхността на гуменото уплътнение. Сменете филтъра на гуменото уплътнение, ако е повреден.
6. Почистете въздушния филтър с топла сапунена вода.



ВНИМАНИЕ: Поддържайте филцовия филтър сух. Водата води до повреда на филцовия филтър.

7. Използвайте масло за двутактов двигател Husqvarna за поставяне върху филтъра. Уверете се, че сте отстранили излишното масло, преди да поставите въздушния филтър обратно.



ВНИМАНИЕ: Не използвайте бензин или масло, предназначено за четиритактови двигатели.

8. Сменете въздушния филтър, ако е прекалено замърсен за пълно почистване. Винаги заменяйте повреден въздушен филтър.

9. Почиствайте също вътрешната повърхност на капака на филтъра. Използвайте въздух или четка.
10. Уверете се, че филтърът е сух, преди да го монтирате.

Горивен филтър

Когато няма подаване на гориво към двигателя, проверете дали капачката на резервоара за гориво и горивният филтър (A) не са запушени. (Фиг. 60)

За да добавите грес към ъгловата зъбна предавка

Уверете се, че ъгловата зъбна предавка е напълнена с 3/4 грес за ъглова зъбна предавка. (Фиг. 61)

За проверка на запалителната свещ



ВНИМАНИЕ: Използвайте винаги запалителните свещи от препоръчания вид. Използването на запалителна свещ от неправилен тип може да повреди продукта.

- Проверете запалителната свещ, ако двигателят е с понижена мощност, стартира трудно или работи неправомерно при обороти на празен ход.
- За да намалите опасността от попадане на нежелани материали върху електродите на запалителната свещ, следвайте тези инструкции:
 - a) Проверете дали оборотите на празния ход са правилно регулирани.
 - b) Уверете се, че горивната смес е правилна.
 - c) Уверете се, че въздушният филтър е чист.
- Ако запалителната свещ е замърсена, почистете я и проверете дали разстоянието между електродите е правилно, направете справка с *Технически характеристики на страница 418*. (Фиг. 62)
- Сменете запалителната свещ, ако е необходимо.

Заточване на резци за трева и резци за косене

1. Заточете резците за трева и резците за косене с помощта на плоска пила.
2. Заточете всички ръбове на резците за трева и резците за косене еднакво, за да се запази балансът. (Фиг. 63)

Отстраняване на проблеми

Грешка при запалване		
Проверете	Възможна причина	Решение
Бутон за спиране	Позиция на спиране	Поставете превключвателя за спиране в стартово положение.
Зъбци на стартера	Фиксирани зъбци	Регулирайте или сменете зъбците.
		Почистете около зъбците.
		Обърнете се към одобрен сервизен търговец.
Резервоар за гориво	Неправилен тип гориво.	Източете го и използвайте правилно гориво.
Карбуратор	Регулиране на оборотите на празния ход.	Регулирайте оборотите на празния ход с Т-винта.
Искрене (без искра)	Запалителната свещ е замърсена или влажна.	Уверете се, че запалителната свещ е суха и чиста.
	Разстоянието на хлабината на запалителната свещ е неправилно.	Почистете запалителната свещ. Уверете се, че разстоянието между електродите е правилно. Уверете се, че запалителната свещ е монтирана със супресор.
		Направете справка с техническите характеристики за правилно разстояние между електродите.
Запалителна свещ	Разхлабена запалителна свещ.	Затегнете запалителната свещ.

Двигателят стартира, но не продължава да работи		
Проверете	Възможна причина	Решение
Резервоар за гориво	Неправилен тип гориво.	Източете го и използвайте правилно гориво.
Карбуратор	Двигателят няма да работи правилно на празен ход.	Говорете с дистрибутора по сервизното обслужване.
Въздушен филтър	Запушен въздушен филтър.	Почистете въздушния филтър.

Транспорт и съхранение

- Обезопасете оборудването при транспорт, за да предотвратите повреда и инциденти.
- Съхранявайте продукта и оборудването в суха и устойчива на замръзване среда.
- Почистете продукта.
- Сменете или ремонтирайте повредените компоненти.
- Използвайте правилния предпазен капак върху продукта, който не задържа влага.
- Дръжте продукта плътно прикрепен при транспорт.

Технически характеристики

	333R Mark II
Двигател	
Обем на цилиндъра, cm ³	32,6
Обороти на празния ход, об/мин	3000±300
Препоръчителна макс. скорост, об/мин	9100
Скорост на изходния вал, об/мин	6700
Максимална мощност на двигателя, в съответствие с ISO 8893, kW/hp @ об/мин	1,0/1,3 при 7000
Горивна и смазочна система	
Запалителна свещ	NGK BPMR7A/HQT-1
Разстояние между електродите, mm	0,6 + -0,7
Горивна и смазочна система	
Вместимост на резервоара за гориво, l/cm ³	1,1/1100
Тегло	
Тегло, kg	7,2
Шумови емисии⁷³	
Ниво на звуковата мощност, измерена в dB(A)	106,9
Ниво на звуковата мощност, гарантирана L _{WA} dB(A)	108
Нива на звука⁷⁴	
Еквивалентното ниво на звуковото налягане при ухото на оператора, dB(A):	
Оборудвано с тримерна глава	96,9

⁷³ Шумови емисии в околната среда, измерени като звукова мощност (L_{WA}) в съответствие с директива на ЕО 2000/14/ЕО. Отчетените нива на шума за машината са измерени с оригиналното режещо оборудване, което дава най-високото ниво. Разликата между гарантираното и измереното ниво на шума е в това, че гарантираното ниво на шума включва също и дисперсията в резултатите от измерването, както и вариациите между различните машини от един и същи модел в съответствие с Директива 2000/14/ЕО.

⁷⁴ Отчетените данни за еквивалентното ниво на звуковото налягане за машината имат типична статистическа дисперсия (стандартно отклонение) от 2,5 dB (A).

	333R Mark II
Нива на вибрациите ⁷⁵	
Еквивалентни нива на вибрациите, $a_{hv,eq}$	
Оборудвано с тримерна глава, лява/дясна ръкохватка, m/s^2	6,1/6,2

Принадлежности

333R Mark II		
Одобрени приспособления	Тип	Предпазител на режещо оборудване
Нож за трева/ резец за трева	Multi 330-2 (Ø 330 2 зъба)	593 70 66-01
	Multi 255 – 3 (Ø 255 3 зъби)	593 70 66-01
	Grass 275-4 (Ø 275 4 зъба)	593 70 66-01
	Grass 255-4 1" (Ø 255 4 зъба)	593 70 66-01
Тримерна глава	593707601	593 70 66-01
Сферична опора	Фиксирана	-

⁷⁵ Отчетените данни за еквивалентното ниво на вибрациите имат типична статистическа дисперсия (стандартно отклонение) от 1,5 m/s^2 .

Декларация за съответствие на ЕО

Декларация за съответствие на ЕО

Име на производителя: **Husqvarna AB**, SE-561 82
Husqvarna, Швеция, тел.: +46-36-146500.

Husqvarna AB носи изключителната отговорност за предмета на настоящата декларация: Тример и/или хросторез, работещ с бензин, платформи GZ32B, представящи модели **Husqvarna 333R Mark II**, серийни номера от 2019 г. и нататък. Номерът на платформата и номерът на модела са ясно посочени като обикновен текст на типовата табелка заедно с годината, последвана от серийните номера.

Предметът на декларацията, описан по-горе, е в съответствие с изискванията на Директивите на съвета:

- от 17 май 2006 г., "относно машините" **2006/42/ЕО**
- от 26 февруари 2014 г., "свързани с електромагнитната съвместимост" **2014/30/ЕС**.
- от 8 май 2000 г., "свързани с шумовите емисии в околната среда" **2000/14/ЕО**.
- от 8 юни 2011 г. относно "ограничения за използване на определени опасни вещества" **2011/65/ЕС**.

В съответствие с приложение V обявените стойности на звука са посочени в спецификацията на техническите характеристики, дадени на инструкцията за експлоатация.

Използвани са следните стандарти:

EN ISO 11806-1:2011, EN ISO 14982:2009, EN ISO 12100:2010, EN IEC 63000:2018

TÜV Rheinland LGA Products GmbH, Tillystrasse 2, D-90431 Nuernberg, Германия, 0197, извърши доброволно изпитване от името на Husqvarna AB и изготви AM 50447165 – сертификат за съответствие с Директива на Съвета на ЕО 2006/42/ЕО относно машините. Този сертификат се прилага за всички места на производство и държави на произход, както е посочено на продукта. Доставеният тример за трева и/или хросторез съответства на образеца, който е бил подложен на изпитване.

Husqvarna AB, Husqvarna, Швеция, 2019-09-16



Pär Martinsson, мениджър "Разработки и Развитие"
(Оторизиран представител на Husqvarna AB и отговорник за техническата документация)

Περιεχόμενα

Εισαγωγή.....	421	Αντιμετώπιση προβλημάτων.....	435
Ασφάλεια.....	422	Μεταφορά και αποθήκευση.....	436
Συναρμολόγηση.....	427	Τεχνικά στοιχεία.....	436
Λειτουργία.....	429	Αξεσουάρ.....	437
Συντήρηση.....	432	Δήλωση Συμμόρφωσης ΕΚ.....	438

Εισαγωγή

Περιγραφή προϊόντος

Το προϊόν είναι ένα χορτοκοπτικό/θαμνοκοπτικό με κινητήρα εσωτερικής καύσης.

Εργαζόμεστε συνεχώς για απολαμβάνετε μεγαλύτερη ασφάλεια και υψηλότερη απόδοση κατά τη διάρκεια της εργασίας. Απευθυνθείτε στον αντιπρόσωπο σέρβις για περισσότερες πληροφορίες.

Προβλεπόμενη χρήση

Το προϊόν μπορεί να χρησιμοποιηθεί με μια λεπίδα χόρτου ή μια κεφαλή χορτοκοπτικού για την κοπή

Επισκόπηση προϊόντος

(Εικ. 1)

1. Τάπα πλήρωσης γράσου, γωνιακή κίνηση
2. Κωνικό γρανάτζι
3. Προφυλακτήρας παρελκόμενου κοπής
4. Αξονας
5. Χειρολαβή
6. Κουμπί γκαζιού εκκίνησης
7. Διακόπτης διακοπής λειτουργίας
8. Σκανδάλη γκαζιού
9. Ασφάλεια σκανδάλης γκαζιού
10. Σφικτήρας τιμονιού
11. Δακτύλιος ανάρτησης
12. Κάλυμμα συμπλέκτη
13. Καπάκι μπουζί και μπουζί
14. Φούσκα πλήρωσης χειροκίνητης αντλίας καυσίμου (πουάρ)
15. Ντεπόζιτο καυσίμου
16. Κάλυμμα εξάτμισης
17. Κάλυμμα κυλίνδρου
18. Κάλυμμα φίλτρου αέρα
19. Χειριστήριο τσοκ
20. Λαβή κορδονιού συστήματος εκκίνησης
21. Ασφαλιστικός πείρος
22. Εξάγωνο κλειδί
23. Κλειδί
24. Πολύγωνο κλειδί
25. Κεφαλή χορτοκοπτικού

διαφόρων τύπων βλάστησης. Μην χρησιμοποιείτε το προϊόν για άλλες εργασίες εκτός από την κοπή και τον καθαρισμό χόρτων. Να χρησιμοποιείτε μια λεπίδα χόρτου ή μια κεφαλή χορτοκοπτικού για την κοπή του χόρτου.

Περιεχόμενα Η χρήση ενδέχεται να ρυθμίζεται από εθνικούς ή τοπικούς κανονισμούς. Οι εκάστοτε κανονισμοί πρέπει να τηρούνται.

26. Εγχειρίδιο χρήσης
27. Δίσκος μετάδοσης
28. Εξάρτυση
29. Κόντρα παξιμάδι
30. Δοχείο στήριξης
31. Φλάντζα στήριξης

Σύμβολα στο προϊόν

(Εικ. 2) **ΠΡΟΕΙΔΟΠΟΙΗΣΗ!** Αυτό το προϊόν είναι επικίνδυνο. Μπορεί να προκληθεί τραυματισμός ή θάνατος του χειριστή ή των παρευρισκόμενων αν το προϊόν δεν χρησιμοποιείται προσεκτικά και σωστά. Για να αποτραπεί ο τραυματισμός του χειριστή ή των παρευρισκόμενων, διαβάστε και τηρείτε όλες τις οδηγίες ασφαλείας που αναφέρονται στο εγχειρίδιο χρήσης.

(Εικ. 3) Προτού χρησιμοποιήσετε το προϊόν, διαβάστε το εγχειρίδιο χρήσης προσεκτικά και βεβαιωθείτε ότι έχετε κατανοήσει τις οδηγίες.

(Εικ. 4) Αυτό το προϊόν συμμορφώνεται με τις ισχύουσες οδηγίες ΕΚ.

(Εικ. 5) Χρησιμοποιείτε ένα κράνος προστασίας σε σημεία όπου μπορεί να πέσουν αντικείμενα επάνω σας. Χρησιμοποιείτε εγκεκριμένα

προστατευτικά ακοής. Χρησιμοποιείτε
εγκεκριμένη προστασία των ματιών.

- (Εικ. 6) Χρησιμοποιείτε εγκεκριμένα προστατευτικά γάντια.
- (Εικ. 7) Χρησιμοποιήστε αντιολισθητικές μπότες βαρέως τύπου.
- (Εικ. 8) Το προϊόν μπορεί να προκαλέσει την εκτίναξη αντικειμένων, το οποίο μπορεί να προκαλέσει τραυματισμό.
- (Εικ. 9) Μέγιστη ταχύτητα του άξονα εξαγωγής.
- (Εικ. 10) Για όση ώρα λειτουργεί το προϊόν, να διατηρείτε ελάχιστη απόσταση 15 μέτρων από πρόσωπα και ζώα.
- (Εικ. 11) Αν ο εξοπλισμός κοπής ακουμπήσει ένα αντικείμενο και δεν μπορέσει να το κόψει αμέσως, υπάρχει κίνδυνος ώσης της λεπίδας. Το προϊόν μπορεί να κόψει μέρη του σώματος. Κατά τη διάρκεια της λειτουργίας του προϊόντος, πρέπει να διατηρείτε μια ελάχιστη απόσταση 15 m (50 ft) από ανθρώπους και ζώα.
- (Εικ. 12) Φούσκα πλήρωσης χειροκίνητης αντλίας καυσίμου (πουάφ).
- (Εικ. 13) Η κατεύθυνση κλεισίματος του τσοκ.
- (Εικ. 14) Η κατεύθυνση ανοίγματος του τσοκ.
- (Εικ. 15) Εκπομπές θορύβου στο περιβάλλον σύμφωνα με την ευρωπαϊκή οδηγία 2000/14/ΕΚ και τη νομοθεσία της Νότιας Νέας Ουαλίας "Κανονισμός για την προστασία των περιβαλλοντικών δράσεων (έλεγχος

θορύβου) του 2017". Τα στοιχεία για τις εκπομπές θορύβου βρίσκονται στην ετικέτα του μηχανήματος και στο κεφάλαιο *Τεχνικά στοιχεία*.

yyyywwwxx Η πινακίδα στοιχείων δείχνει τον αριθμό σειρών. Το **yyyy** είναι το έτος παραγωγής, το **ww** είναι η εβδομάδα παραγωγής.

Περιεχόμενα Άλλα σύμβολα/σήματα που υπάρχουν στο προϊόν αναφέρονται σε απαιτήσεις πιστοποίησης για άλλους εμπορικούς τομείς.

Εκπομπές Euro V



ΠΡΟΕΙΔΟΠΟΙΗΣΗ: Οποιαδήποτε μη εξουσιοδοτημένη παρέμβαση στον κινητήρα ακυρώνει την έγκριση τύπου ΕΕ αυτού του προϊόντος.

Ευθύνη προϊόντος

Όπως αναφέρεται στη νομοθεσία περί ευθύνης για τα προϊόντα, δεν φέρουμε καμία ευθύνη για ζημιές που οφείλονται στο προϊόν μας εάν:

- Το προϊόν έχει επισκευαστεί λανθασμένα.
- Το προϊόν έχει επισκευαστεί με εξαρτήματα που δεν προέρχονται από τον κατασκευαστή ή που δεν έχουν εγκριθεί από τον κατασκευαστή.
- Το προϊόν διαθέτει ένα αξεσουάρ που δεν προέρχεται από τον κατασκευαστή ή που δεν έχει εγκριθεί από τον κατασκευαστή.
- Το προϊόν δεν έχει επισκευαστεί σε εγκεκριμένο κέντρο σέρβις ή από εγκεκριμένη αρχή.

Ασφάλεια

Ορισμοί για την ασφάλεια

Οι παρακάτω ορισμοί παρέχουν το βαθμό σοβαρότητας για κάθε προειδοποιητική λέξη.



ΠΡΟΕΙΔΟΠΟΙΗΣΗ: Τραυματισμός ατόμων.



ΠΡΟΣΟΧΗ: Ζημιά του προϊόντος.

Περιεχόμενα Αυτές οι πληροφορίες διευκολύνουν τη χρήση του προϊόντος.

Γενικές οδηγίες ασφαλείας



ΠΡΟΕΙΔΟΠΟΙΗΣΗ: Προτού χρησιμοποιήσετε το προϊόν, διαβάστε τις παρακάτω προειδοποιητικές οδηγίες.

- Χρησιμοποιήστε σωστά το προϊόν. Λόγω της εσφαλμένης χρήσης μπορεί να προκληθεί τραυματισμός ή θάνατος. Χρησιμοποιήστε το προϊόν μόνο για τις εργασίες που αναφέρονται στο παρόν εγχειρίδιο. Μην χρησιμοποιείτε το προϊόν για άλλες εργασίες.
- Τηρείτε τις οδηγίες του παρόντος εγχειριδίου. Τηρείτε τα σύμβολα ασφαλείας και τις οδηγίες ασφαλείας. Εάν ο χειριστής δεν τηρεί τις οδηγίες και τα σύμβολα, μπορεί να προκληθεί τραυματισμός, ζημιά ή θάνατος.
- Μην απορριψετε αυτό το εγχειρίδιο. Χρησιμοποιήστε τις οδηγίες για τη συναρμολόγηση, τη χρήση και τη διατήρηση του προϊόντος σε καλή κατάσταση. Χρησιμοποιήστε τις οδηγίες για τη σωστή εγκατάσταση των εξαρτημάτων και των

παρελκόμενων. Να χρησιμοποιείτε μόνο εγκεκριμένα εξαρτήματα και παρελκόμενα.

- Δεν πρέπει να χρησιμοποιείτε το προϊόν αν έχει υποστεί ζημιά. Να τηρείτε το πρόγραμμα συντήρησης. Να εκτελείτε μόνο τις εργασίες συντήρησης που αναφέρονται σε οδηγίες του παρόντος εγχειριδίου. Όλες οι υπόλοιπες εργασίες συντήρησης πρέπει να εκτελούνται από ένα εγκεκριμένο κέντρο σέρβις.
- Το παρόν εγχειρίδιο δεν περιλαμβάνει όλες τις καταστάσεις που μπορεί να προκύψουν κατά τη χρήση του προϊόντος. Να είστε προσεκτικοί και να χρησιμοποιείτε την κοινή λογική. Μην χρησιμοποιείτε το προϊόν και μην εκτελείτε συντήρηση σε αυτό, εάν δεν είστε σίγουροι για την κατάσταση. Απευθυνθείτε σε έναν ειδικό για το προϊόν, τον αντιπρόσωπό σας, τον αντιπρόσωπο σέρβις ή ένα εγκεκριμένο κέντρο σέρβις για πληροφορίες.
- Αποσυνδέστε το καλώδιο του μπουζί πριν από τη συναρμολόγηση του προϊόντος, την τοποθέτησή του στην περιοχή αποθήκευσης ή την εκτέλεση εργασιών συντήρησης.
- Μην χρησιμοποιείτε το προϊόν εάν τροποποιηθεί από τις αρχικές του προδιαγραφές. Μην αλλάξετε ένα εξάρτημα του προϊόντος χωρίς έγκριση από τον κατασκευαστή. Πρέπει να χρησιμοποιήσετε μόνο εξαρτήματα εγκεκριμένα από τον κατασκευαστή. Σε περίπτωση εσφαλμένης συντήρησης, μπορεί να προκληθεί τραυματισμός ή θάνατος.
- Μην αναπνέετε τα καυσαέρια από τον κινητήρα. Η μακροχρόνια εισπνοή των αναθυμιάσεων της εξάτμισης του κινητήρα είναι επικίνδυνη για την υγεία.
- Μην θέτετε το προϊόν σε λειτουργία σε εσωτερικό χώρο ή κοντά σε εύφλεκτα υλικά. Οι αναθυμιάσεις της εξάτμισης είναι καυτές και μπορεί να περιέχουν σπινθηρές που μπορεί να προκαλέσουν πυρκαγιά. Η ανεπαρκής ροή αέρα μπορεί να προκαλέσει τραυματισμό ή θάνατο λόγω ασφυξίας ή μονοξειδίου του άνθρακα.
- Όταν χρησιμοποιείτε αυτό το προϊόν, ο κινητήρας δημιουργεί ηλεκτρομαγνητικό πεδίο. Το ηλεκτρομαγνητικό πεδίο μπορεί να προκαλέσει ζημιά στα ιατρικά εμφυτεύματα. Προτού χρησιμοποιήσετε το προϊόν, συμβουλευθείτε το γιατρό σας ή τον κατασκευαστή του ιατρικού εμφυτεύματος.
- Μην επιτρέψετε σε παιδιά να χρησιμοποιήσουν το προϊόν. Μην αφήνετε να χρησιμοποιήσουν το προϊόν άτομα που δεν γνωρίζουν τις οδηγίες.
- Φροντίστε να παρακολουθείτε πάντα τα άτομα με μειωμένες σωματικές ή διανοητικές ικανότητες που χρησιμοποιούν το προϊόν. Πρέπει να είναι παρών ένας υπεύθυνος ενήλικας ανά πάσα στιγμή.
- Ασφαλίστε το προϊόν σε σημείο στο οποίο δεν έχουν πρόσβαση παιδιά και μη εγκεκριμένα άτομα.
- Το προϊόν μπορεί να εκτινάξει αντικείμενα και να προκαλέσει τραυματισμό. Τηρείτε τις οδηγίες ασφαλείας για να μειώσετε τον κίνδυνο τραυματισμού ή θανάτου.

- Μην απομακρύνετε από το προϊόν όταν ο κινητήρας είναι σε λειτουργία.
- Ο χειριστής του προϊόντος είναι υπεύθυνος σε περίπτωση ατυχήματος.
- Βεβαιωθείτε ότι τα εξαρτήματα δεν έχουν υποστεί ζημιά πριν χρησιμοποιήσετε το προϊόν.
- Προτού χρησιμοποιήσετε το προϊόν, βεβαιωθείτε ότι βρίσκετε σε απόσταση τουλάχιστον 15 m (50 ft) από άλλα άτομα ή ζώα. Βεβαιωθείτε ότι τα άτομα που βρίσκονται κοντά γνωρίζουν ότι θα χρησιμοποιήσετε το προϊόν.
- Ανατρέξτε στην εθνική ή τοπική νομοθεσία. Μπορεί να εμποδίσει ή να μειώσει τη λειτουργία του προϊόντος σε ορισμένες περιπτώσεις.
- Μην χρησιμοποιείτε το προϊόν αν είστε κουρασμένοι ή υπό την επίρρεια αλκοόλ, ναρκωτικών ή φαρμάκων. Μπορεί να επηρεαστεί αρνητικά η όραση, η εγρήγορση, ο συντονισμός ή η κρίση σας.

Οδηγίες ασφαλείας για τη λειτουργία

- Βεβαιωθείτε ότι το προϊόν είναι πλήρως συναρμολογημένο πριν από τη χρήση του.
- Πριν από την εκκίνηση, μετακινήστε το προϊόν σε απόσταση 3 m (10 ft) από το σημείο όπου γεμίσατε το νεποζίτο καυσίμου. Τοποθετήστε το προϊόν σε επίπεδη επιφάνεια. Βεβαιωθείτε ότι το παρελκόμενο κοπής δεν έρχεται σε επαφή με το έδαφος ή με άλλα αντικείμενα.
- Το προϊόν μπορεί να προκαλέσει την εκτίναξη αντικειμένων, τα οποία μπορούν να προκαλέσουν ζημιά στα μάτια. Χρησιμοποιήστε πάντα εγκεκριμένη προστασία των ματιών κατά τη χρήση του προϊόντος.
- Να είστε προσεκτικοί! Ένα παιδί μπορεί να πλησιάσει στο προϊόν εν αγνοία σας κατά τη διάρκεια της λειτουργίας.
- Μην χρησιμοποιείτε το προϊόν εάν υπάρχουν άτομα στο χώρο εργασίας. Σταματήστε τη λειτουργία του προϊόντος εάν ένα άτομο μπει στο χώρο εργασίας.
- Βεβαιωθείτε ότι έχετε πάντα τον έλεγχο του προϊόντος.
- Μην χρησιμοποιείτε το προϊόν εάν δεν μπορείτε να λάβετε βοήθεια σε περίπτωση ατυχήματος. Διασφαλίστε πάντα ότι τα υπόλοιπα άτομα γνωρίζουν ότι θα χρησιμοποιήσετε το προϊόν πριν ξεκινήσετε να το χρησιμοποιείτε.
- Μην γυρίζετε με το προϊόν πριν να βεβαιωθείτε ότι δεν υπάρχουν άτομα ή ζώα στην περιοχή ασφαλείας.
- Απομακρύνετε όλα τα ανεπιθύμητα υλικά από την περιοχή εργασίας πριν ξεκινήσετε. Εάν το παρελκόμενο κοπής χτυπήσει κάποιο αντικείμενο, το αντικείμενο μπορεί να εκτραπεί και να προκληθεί τραυματισμός ή ζημιά. Γύρω από το παρελκόμενο κοπής μπορεί να τυλιχθεί ανεπιθύμητο υλικό και να προκαλέσει ζημιά.
- Μην χρησιμοποιείτε το προϊόν σε κακές καιρικές συνθήκες (ομίχλη, βροχή, ισχυρούς ανέμους, κίνδυνο κεραυνού ή άλλες καιρικές συνθήκες). Μπορεί να προκύψουν επικίνδυνες συνθήκες (όπως ολισθηρές επιφάνειες) λόγω κακοκαιρίας.

- Φροντίστε να είστε σε θέση να μετακινήσετε ελεύθερα και να εργάζεστε σε σταθερή θέση.

(Εικ. 16)

- Βεβαιωθείτε ότι δεν μπορείτε να πέσετε όταν χρησιμοποιείτε το προϊόν. Μην γέρνετε όταν χρησιμοποιείτε το προϊόν.
- Κρατάτε πάντα το προϊόν και με τα δύο σας χέρια. Να κρατάτε το προϊόν στη δεξιά πλευρά του σώματός σας.

(Εικ. 17)

- Χρησιμοποιήστε το προϊόν με το παρελκόμενο κοπής κάτω από τη μέση σας.
- Εάν το χειριστήριο τσοκ βρίσκεται στη θέση του τσοκ κατά την εκκίνηση του κινητήρα, το παρελκόμενο κοπής αρχίζει να περιστρέφεται.
- Μην αγγίζετε το κωνικό γρανάζι μετά το σβήσιμο του κινητήρα. Το κωνικό γρανάζι είναι καυτό μετά το σβήσιμο του κινητήρα. Οι καυτές περιοχές μπορεί να προκαλέσουν τραυματισμό.
- Σβήστε τον κινητήρα πριν μετακινήσετε το προϊόν.
- Μην ακουμπάτε το προϊόν με τον κινητήρα σε λειτουργία.
- Πριν απομακρύνετε τα ανεπιθύμητα υλικά από το προϊόν, σβήστε τον κινητήρα και περιμένετε μέχρι να σταματήσει το παρελκόμενο κοπής. Αφήστε το παρελκόμενο κοπής να σταματήσει προτού το κομμένο υλικό να απομακρυνθεί από εσάς ή ένα βοηθό.

Προσωπικός εξοπλισμός προστασίας



ΠΡΟΕΙΔΟΠΟΙΗΣΗ: Προτού χρησιμοποιήσετε το προϊόν, διαβάστε τις παρακάτω προειδοποιητικές οδηγίες.

- Χρησιμοποιείτε πάντα σωστό προσωπικό εξοπλισμό προστασίας κατά τη χρήση του προϊόντος. Ο προσωπικός εξοπλισμός προστασίας δεν εξαιρεί τον κίνδυνο τραυματισμού. Ο προσωπικός εξοπλισμός προστασίας μειώνει το βαθμό τραυματισμού σε περίπτωση ατυχήματος.
- Χρησιμοποιήστε πάντα εγκεκριμένη προστασία των ματιών κατά τη χρήση του προϊόντος.
- Μην χρησιμοποιείτε το προϊόν με γυμνά πόδια ή με ανοικτά παπούτσια. Χρησιμοποιήστε πάντοτε αντολισθητικές μπότες βαρέος τύπου.
- Χρησιμοποιήστε χοντρά, μακριά παντελόνια.
- Εάν είναι απαραίτητο, χρησιμοποιήστε εγκεκριμένα προστατευτικά γάντια.
- Χρησιμοποιήστε κράνος εάν υπάρχει πιθανότητα να πέσουν αντικείμενα στο κεφάλι σας.
- Χρησιμοποιήστε πάντα εγκεκριμένη προστασία αυτιών κατά τη χρήση του προϊόντος. Τυχόν θόρυβος για μεγάλο χρονικό διάστημα μπορεί να προκαλέσει θορυβογενή απώλεια ακοής.
- Βεβαιωθείτε ότι υπάρχει ένα κιτ πρώτων βοηθειών σας μικρή απόσταση.

Προστατευτικές διατάξεις στο προϊόν

- Βεβαιωθείτε ότι εκτελείτε τακτικά συντήρηση στο προϊόν.
 - Αυξάνεται η διάρκεια ζωής του προϊόντος.
 - Μειώνεται ο κίνδυνος ατυχημάτων.

Ένας εγκεκριμένος αντιπρόσωπος ή ένα εγκεκριμένο κέντρο σέρβις πρέπει να εξετάζει τακτικά το προϊόν για την εκτέλεση ρυθμίσεων ή επισκευών.

- Μην χρησιμοποιείτε προϊόντα με κατεστραμμένο εξοπλισμό προστασίας. Εάν το προϊόν έχει υποστεί ζημιά, απευθυνθείτε σε ένα εγκεκριμένο κέντρο σέρβις.

Ασφάλεια σκανδάλης γκαζιού

Η ασφάλεια της σκανδάλης γκαζιού (A) εμποδίζει την ακούσια λειτουργία της σκανδάλης γκαζιού (B). Πιέστε την ασφάλεια σκανδάλης γκαζιού (A) για να απασφαλίσετε τη σκανδάλη γκαζιού (B). Όταν αφήνετε τη λαβή, η ασφάλεια της σκανδάλης γκαζιού (A) και η σκανδάλη γκαζιού (B) επανέρχονται στις αρχικές τους θέσεις.

(Εικ. 18)

Αυτή η κίνηση ελέγχεται από δύο απομονωμένα ελατήρια επαναφοράς. Αυτό σημαίνει ότι η σκανδάλη γκαζιού (B) ασφαλιζεται αυτόματα στη θέση ρελαντί.

1. Βεβαιωθείτε ότι η σκανδάλη γκαζιού (B) είναι ασφαλισμένη στο ρελαντί όταν αφήνετε την ασφάλεια σκανδάλης γκαζιού (A).
2. Πιέστε την ασφάλεια σκανδάλης γκαζιού (A) και βεβαιωθείτε ότι επιστρέφει στην αρχική της θέση όταν την αφήνετε.
3. Πιέστε τη σκανδάλη γκαζιού (B) και βεβαιωθείτε ότι επιστρέφει στην αρχική της θέση όταν την αφήνετε.

Βάλτε μπροστά τον κινητήρα και κατόπιν ανοίξτε τέρμα το γκάζι. Αφήστε τη σκανδάλη γκαζιού (B) και ελέγξτε εάν σταματά το παρελκόμενο κοπής. Εάν το παρελκόμενο κοπής περιστρέφεται με το γκάζι στη θέση ρελαντί, εξετάστε τη βίδα ρύθμισης ρελαντί του καρμπυρατέρ.

Διακόπτης διακοπής λειτουργίας

Εκκινήστε τον κινητήρα. Βεβαιωθείτε ότι ο κινητήρας σβήνει όταν μετακινείτε το διακόπτη τερματισμού λειτουργίας στη θέση τερματισμού λειτουργίας.

(Εικ. 19)

Προφυλακτικής παρελκόμενου κοπής



ΠΡΟΕΙΔΟΠΟΙΗΣΗ: Μην χρησιμοποιείτε παρελκόμενο κοπής χωρίς εγκεκριμένο προφυλακτικό. Εάν τοποθετηθεί λανθασμένος ή ελαττωματικός προφυλακτικός, μπορεί να προκληθεί τραυματισμός.

Το προστατευτικό παρελκόμενο κοπής εμποδίζει την εκτίναξη σκόρπιων αντικειμένων προς την κατεύθυνση του χειριστή. Εξετάστε το προστατευτικό παρελκόμενο κοπής για ζημιά και αντικαταστήστε το, εάν έχει υποστεί ζημιά. Χρησιμοποιήστε μόνο το εγκεκριμένο προστατευτικό για το παρελκόμενο κοπής.

(Εικ. 20)

Για τον έλεγχο του μηχανισμού ταχείας απασφάλισης



ΠΡΟΕΙΔΟΠΟΙΗΣΗ: Μην χρησιμοποιείτε εξάρτηση με ελαττωματικό μηχανισμό ταχείας απασφάλισης.

Ο μηχανισμός ταχείας απασφάλισης επιτρέπει στο χειριστή να αφαιρέσει γρήγορα το προϊόν από την εξάρτηση σε περίπτωση έκτακτης ανάγκης.

1. Σβήστε τον κινητήρα.
2. Εκτελέστε οπτικό έλεγχο για ζημιές π.χ. ρωγμές.
3. Απελευθερώστε και προσαρτήστε το μηχανισμό ταχείας απασφάλισης, για να βεβαιωθείτε ότι λειτουργεί σωστά. (Εικ. 21)

Εξάτμιση (σιγαστήρας)

(Εικ. 22)

Η εξάτμιση (σιγαστήρας) διατηρεί το επίπεδο θορύβου στο ελάχιστο και απομακρύνει τις αναθυμιάσεις της εξάτμισης από τον χειριστή.

- Μην χρησιμοποιείτε κινητήρα με κατεστραμμένη εξάτμιση (σιγαστήρας). Η κατεστραμμένη εξάτμιση (σιγαστήρας) αυξάνει το επίπεδο θορύβου και τον κίνδυνο φωτιάς. Πρέπει να υπάρχει σε μικρή απόσταση πυροσβεστήρας.
- Εξετάζετε τακτικά ότι η εξάτμιση (σιγαστήρας) είναι προσαρτημένη στο προϊόν.
- Μην αγγίζετε τον κινητήρα ή την εξάτμιση (σιγαστήρας) όταν ο κινητήρας είναι σε λειτουργία. Μην αγγίζετε τον κινητήρα ή την εξάτμιση (σιγαστήρας) για ένα διάστημα μετά το σβήσιμο του κινητήρα. Οι καυτές επιφάνειες μπορεί να προκαλέσουν τραυματισμούς.
- Η καυτή εξάτμιση (σιγαστήρας) μπορεί να προκαλέσει πυρκαγιά. Να είστε προσεκτικοί εάν χρησιμοποιείτε το προϊόν κοντά σε εύφλεκτα υγρά ή αέρια.
- Μην αγγίζετε τα εξαρτήματα στην εξάτμιση (σιγαστήρας), εάν η εξάτμιση έχει υποστεί ζημιά. Τα εξαρτήματα μπορεί να περιέχουν μερικές καρκινογόνες χημικές ουσίες.

Για την προσαρτήση και την αφαίρεση του ασφαλιστικού παξιμαδιού



ΠΡΟΕΙΔΟΠΟΙΗΣΗ: Διακόπτε τη λειτουργία του κινητήρα, χρησιμοποιήστε προστατευτικά γάντια και να είστε

προσεκτικοί γύρω από τα αιχμηρά άκρα του εξαρτήματος κοπής.

Για την τοποθέτηση ορισμένων τύπων εξαρτημάτων κοπής χρησιμοποιείται ασφαλιστικό παξιμάδι. Το ασφαλιστικό παξιμάδι έχει αριστερόστροφο σπείρωμα.

- Για να τοποθετήσετε το κόντρα παξιμάδι, σφίξτε το αντίθετα από την κατεύθυνση περιστροφής του παρελκόμενου κοπής.
- Για να αφαιρέσετε το κόντρα παξιμάδι, χαλαρώστε το κατά τη φορά περιστροφής του παρελκόμενου κοπής.
- Για να χαλαρώσετε και να σφίξετε το κόντρα παξιμάδι, χρησιμοποιήστε ένα πολύγωνο κλειδί με μακρύ άξονα. Το βέλος στην εικόνα δείχνει την περιοχή όπου μπορείτε να χρησιμοποιήσετε το πολύγωνο κλειδί. (Εικ. 23)



ΠΡΟΕΙΔΟΠΟΙΗΣΗ: Κατά τη χαλάρωση και σύσφιξη του κόντρα παξιμαδιού, υπάρχει κίνδυνος τραυματισμού από τη λεπίδα. Να βεβαιώνετε πάντα ότι ο προφυλακτήρας της λεπίδας προστατεύει το χέρι σας από τυχόν τραυματισμό όταν το κάνετε αυτό.

Περιεχόμενα Βεβαιωθείτε ότι δεν μπορείτε να περιστρέψετε το ασφαλιστικό παξιμάδι με το χέρι. Αντικαταστήστε το παξιμάδι, εάν η νάιλον επένδυση δεν έχει αντοχή τουλάχιστον 1,5 Nm. Το κόντρα παξιμάδι πρέπει να αντικαθίσταται αφού τοποθετηθεί περίπου 10 φορές.

Εξοπλισμός κοπής

Επιλέξτε και συντηρήστε τον εξοπλισμό κοπής ώστε:

- Να επιτυγχάνετε τη μέγιστη απόδοση κοπής.
- Να αυξήσετε τη διάρκεια ζωής του εξοπλισμού.
- Να ακολουθείτε τις οδηγίες ελέγχου, συντήρησης και επισκευής για την εξάτμιση (σιγαστήρα).
- Να χρησιμοποιείτε πάντα τον προφυλακτήρα που συνιστάται για τον εξοπλισμό κοπής. Βλ. "Τεχνικά στοιχεία".



ΠΡΟΕΙΔΟΠΟΙΗΣΗ: Χρησιμοποιείτε μόνο παρελκόμενα κοπής με τα προστατευτικά που συνιστούμε! Δείτε το κεφάλαιο για τα Τεχνικά στοιχεία. Ανατρέξτε στις οδηγίες χρήσης για το παρελκόμενο κοπής για να ελέγξετε τον σωστό τρόπο φόρτωσης της μεσινέζας χορτοκοπτικού και τη σωστή διάμετρό της.



ΠΡΟΕΙΔΟΠΟΙΗΣΗ: Τα ελαττωματικά παρελκόμενα κοπής μπορεί να αυξήσουν τον κίνδυνο ατυχημάτων.



ΠΡΟΕΙΔΟΠΟΙΗΣΗ: Σταματάτε πάντα τον κινητήρα πριν κάνετε οποιαδήποτε εργασία στο παρελκόμενο κοπής. Το παρελκόμενο κοπής συνεχίζει να περιστρέφεται ακόμη και αφού αφήσετε το γκάτζι. Προτού ξεκινήσετε την εργασία, βεβαιωθείτε ότι το παρελκόμενο κοπής έχει σταματήσει εντελώς και αποσυνδέστε το καπάκι του μπουζι.

Εξοπλισμός κοπής

- Να χρησιμοποιείτε τις λεπίδες και τα μαχαίρια χόρτου για την κοπή πυκνών χόρτων. (Εικ. 24)
- Να χρησιμοποιείτε την κεφαλή χορτοκοπτικού για την κοπή γρασιδιού. (Εικ. 25)
- Μια ακατάλληλα ακονισμένη λεπίδα ή μια κατεστραμμένη λεπίδα αυξάνει τον κίνδυνο ατυχημάτων. Διατηρείτε τα δόντια της λεπίδας σωστά ακονισμένα. Να ακολουθείτε τις οδηγίες χρήσης και να χρησιμοποιείτε τον οδηγό ακονίσματος που συσίσταται.
- Ελέγχετε το παρελκόμενο κοπής για τυχόν ζημιές ή ρωγμές. Αντικαταστήστε το παρελκόμενο κοπής που έχει υποστεί ζημιά.
- Να χρησιμοποιείτε μόνο παρελκόμενα κοπής με τους συνιστώμενους προφυλακτήρες. Ανατρέξτε στην ενότητα *Αξεσουάρ στη σελίδα 437*.

Κεφαλή χορτοκοπτικού



ΠΡΟΕΙΔΟΠΟΙΗΣΗ: Διασφαλίζετε πάντα ότι η μεσινέζα του χορτοκοπτικού είναι τυλιγμένη σφικτά και ομοιόμορφα γύρω από την καμπάνα για την αποφυγή επιβλαβών κραδασμών.

(Εικ. 26)

- Χρησιμοποιείτε μόνο τις συνιστώμενες κεφαλές και μεσινέζες για το χορτοκοπτικό.
- Χρησιμοποιείτε μόνο τα συνιστώμενα παρελκόμενα κοπής.
- Τα μικρότερα μηχανήματα απαιτούν μικρές κεφαλές χορτοκοπτικού και αντιστρόφως.
- Το μήκος της μεσινέζας χορτοκοπτικού είναι σημαντικό. Μια μεγαλύτερη μεσινέζα χορτοκοπτικού απαιτεί μεγαλύτερη ισχύ κινητήρα σε σχέση με μια μικρότερη της ίδιας διαμέτρου.
- Βεβαιωθείτε ότι το κοπτικό εργαλείο στον προφυλακτήρα του χορτοκοπτικού είναι άθικτο. Αυτό κόβει τη μεσινέζα χορτοκοπτικού στο σωστό μήκος.
- Εμπιστείτε τη μεσινέζα του χορτοκοπτικού με νερό για μερικές ημέρες προτού το χρησιμοποιήσετε, ώστε να αυξηθεί η διάρκεια ζωής.

Λεπίδες χόρτου και κοπτικά εργαλεία χόρτου

- Να χρησιμοποιείτε το προϊόν με μια εγκεκριμένη λεπίδα χόρτου. Μην χρησιμοποιείτε τη λεπίδα

χόρτου χωρίς να έχετε εγκαταστήσει σωστά όλα τα απαιτούμενα εξαρτήματα. Βεβαιωθείτε ότι η τοποθέτηση έχει γίνει σωστά και ότι χρησιμοποιούνται τα σωστά εξαρτήματα. Η λανθασμένη τοποθέτηση μπορεί να προκαλέσει εκτίναξη της λεπίδας και σοβαρό τραυματισμό του χειριστή ή των παριστάμενων.

- Να φοράτε προστατευτικά γάντια όταν χειρίζεστε ή κάνετε συντήρηση στη λεπίδα.
- Να χρησιμοποιείτε μέσα προστασίας της κεφαλής όταν χρησιμοποιείτε ένα προϊόν με λεπίδα χόρτου.
- Οι Λεπίδες χόρτου και τα κοπτικά εργαλεία χόρτου χρησιμοποιούνται για την κοπή χοντρού γρασιδιού.
- Η λεπίδα χόρτου μπορεί να προκαλέσει τραυματισμό, καθώς συνεχίζει να περιστρέφεται μετά από το βρήσιμο του κινητήρα ή όταν απελευθερώνεται το γκάτζι. Βεβαιωθείτε ότι η λεπίδα χόρτου έχει σταματήσει εντελώς να περιστρέφεται προτού εκτελέσετε οποιαδήποτε εργασία συντήρησης.
- Σβήντε τον κινητήρα προτού κάνετε οποιαδήποτε εργασία στο παρελκόμενο κοπής. Βεβαιωθείτε ότι το παρελκόμενο κοπής έχει σταματήσει εντελώς. Αποσυνδέστε το καλώδιο από το μπουζι.
- Να χρησιμοποιείτε μόνο εγκεκριμένα παρελκόμενα κοπής ή σωστά ακονισμένες λεπίδες.
- Διατηρείτε τα δόντια της λεπίδας σωστά ακονισμένα.
- Μην χρησιμοποιείτε παρελκόμενα κοπής που παρουσιάζουν ζημιά.
- Κατά τη μεταφορά ή την αποθήκευση του προϊόντος, πρέπει να τοποθετείτε το προστατευτικό μεταφορής στη λεπίδα χόρτου.

Ώση Λεπίδας

- Η ώση λεπίδας είναι μια ξαφνική κίνηση του προϊόντος προς τα πλάγια, προς τα εμπρός ή προς τα πίσω. Η ώση λεπίδας προκύπτει αν η λεπίδα χόρτου χτυπήσει σε ένα αντικείμενο που δεν μπορεί να κοπεί. Σε σημεία όπου το υλικό που κόβεται δεν φαίνεται εύκολα, αυξάνεται ο κίνδυνος να προκύψει ώση λεπίδας.
- Όταν προκύπτει ώση λεπίδας, υπάρχει κίνδυνος να ξεφύγει από τη θέση του το προϊόν ή ο χειριστής. Μια κινούμενη λεπίδα μπορεί να χτυπήσει τα παριστάμενα άτομα και υπάρχει κίνδυνος τραυματισμού.
- Εάν η λεπίδα έχει στραβώσει, έχει ρωγμές, έχει σπάσει ή έχει υποστεί ζημιά, θα πρέπει να απορριπτείται.
- Να χρησιμοποιείτε ακονισμένη λεπίδα. Ο κίνδυνος να προκύψει ώση λεπίδας αυξάνεται όταν η λεπίδα δεν είναι τροχισμένη.

Ασφάλεια καυσίμου

- Μην θέτετε το προϊόν σε λειτουργία, εάν υπάρχει καύσιμο ή λάδι κινητήρα στο προϊόν. Αφαιρέστε το ανεπιθύμητο καύσιμο/λάδι και αφήστε το προϊόν να στεγνώσει. Αφαιρέστε το ανεπιθύμητο καύσιμο από το προϊόν.

- Εάν χύσετε καύσιμο στα ρούχα σας, αλλάξτε τα αμέσως.
- Μην χύσετε καύσιμο στο σώμα σας, καθώς μπορεί να προκληθεί τραυματισμός. Εάν χύσετε καύσιμο στο σώμα σας, χρησιμοποιήστε σαπουνό νερό για να αφαιρέσετε το καύσιμο.
- Μην βάλτε μπροστά τον κινητήρα εάν χύσετε λάδι ή καύσιμο στο προϊόν ή στο σώμα σας.
- Μην θέσετε το προϊόν σε λειτουργία, εάν ο κινητήρας έχει διαρροή. Εξετάζετε τακτικά τον κινητήρα για διαρροές.
- Να είστε προσεκτικοί με το καύσιμο. Το καύσιμο είναι εύφλεκτο και οι αναθυμιάσεις είναι εκρηκτικές και μπορούν να προκαλέσουν τραυματισμό ή θάνατο.
- Μην εισπνεύσετε τις αναθυμιάσεις καυσίμου, καθώς μπορεί να προκληθεί τραυματισμός. Βεβαιωθείτε ότι υπάρχει επαρκής ροή αέρα.
- Μην καπνίζετε κοντά στο καύσιμο ή τον κινητήρα.
- Μην τοποθετείτε ζεστά αντικείμενα κοντά στο καύσιμο ή τον κινητήρα.
- Μην προσθέτετε καύσιμο όταν λειτουργεί ο κινητήρας.
- Βεβαιωθείτε ότι ο κινητήρας έχει κρυώσει πριν από τον ανεφοδιασμό.
- Πριν από τον ανεφοδιασμό, ανοίξτε αργά την τάπα του νεπετόζιτου καυσίμου και εκτονώστε προσεκτικά την πίεση.
- Μην προσθέτετε καύσιμο στον κινητήρα σε εσωτερικό χώρο. Η ανεπαρκής ροή αέρα μπορεί να προκαλέσει τραυματισμό ή θάνατο λόγω ασφυξίας ή μονοξειδίου του άνθρακα.
- Σφίξτε προσεκτικά την τάπα του νεπετόζιτου καυσίμου, διαφορετικά μπορεί να προκληθεί τυρκαγιά.
- Πριν από την εκκίνηση, μετακινήστε το προϊόν σε απόσταση τουλάχιστον 3 m (10 ft) από το σημείο όπου γεμίσατε το νεπετόζιτο.
- Μην προσθέτετε υπερβολική ποσότητα καυσίμου στο νεπετόζιτο καυσίμου.
- Βεβαιωθείτε ότι δεν μπορεί να προκληθεί διαρροή όταν μετακινείτε το προϊόν ή το δοχείο καυσίμου.
- Μην τοποθετείτε το προϊόν ή ένα δοχείο καυσίμου όπου υπάρχουν ακάλυπτες φλόγες, σπινθήρες ή φλόγιστρα. Βεβαιωθείτε ότι στην περιοχή αποθήκευσης δεν υπάρχουν ακάλυπτες φλόγες.
- Χρησιμοποιήστε μόνο εγκεκριμένα δοχεία όταν μετακινείτε το καύσιμο ή προσθέτετε το καύσιμο στην περιοχή αποθήκευσης.
- Αδειάζετε το νεπετόζιτο καυσίμου πριν από μακροχρόνια αποθήκευση. Τηρείτε την τοπική νομοθεσία σχετικά με την περιοχή απόρριψης καυσίμων.
- Καθαρίζετε το προϊόν πριν από μακροχρόνια αποθήκευση.
- Αφαιρέστε το καλώδιο του μπουζί πριν να τοποθετήσετε το προϊόν στην περιοχή αποθήκευσης, για να βεβαιωθείτε ότι ο κινητήρας δεν θα εκκινήσει ακούσια.

Οδηγίες ασφαλείας για τη συντήρηση

- Εάν δεν μπορείτε να ρυθμίσετε τις στρόφες ανά λεπτό ρελαντί για να σταματήσει το παρελκόμενο κοπής, απευθυνθείτε στο κέντρο σέρβις. Μην χρησιμοποιείτε το προϊόν μέχρι να ρυθμιστεί σωστά ή να επισκευαστεί.

Συναρμολόγηση



ΠΡΟΕΙΔΟΠΟΙΗΣΗ: Διαβάστε το κεφάλαιο που αφορά την ασφάλεια πριν από τη συναρμολόγηση του προϊόντος.

Τοποθέτηση του κυρίως σώματος

1. Συνδέστε τον κινητήρα (A) στον σωλήνα (B) με τις τέσσερις βίδες (C). (Εικ. 27)

Τοποθέτηση της χειρολαβής και του γκαζιού

1. Τοποθετήστε τη χειρολαβή στον σφινγκτήρα της χειρολαβής στον άξονα. (Εικ. 28)
2. Τοποθετήστε το επάνω μέρος του σφινγκτήρα της χειρολαβής πάνω στη χειρολαβή. Βεβαιωθείτε ότι ο σφινγκτήρας έχει τοποθετηθεί στην περιοχή χαράκωσης της χειρολαβής. Ανατρέξτε στην εικόνα.
3. Φορέστε την εξάρτηση και κρεμάστε το προϊόν από τον γάντζο στήριξης.

4. Πραγματοποιήστε μια τελική ρύθμιση για να βεβαιωθείτε ότι το προϊόν βρίσκεται σε άνετη θέση όταν κρέμεται από την εξάρτηση. (Εικ. 29)
5. Σφίξτε τις βίδες.

Σύνδεση της ντίζας του γκαζιού και των καλωδίων του διακόπτη διακοπής λειτουργίας

1. Αφαιρέστε το κάλυμμα φίλτρου αέρα.
2. Περάστε την ντίζα του γκαζιού (A) από το μπράτσο του καρμπυρατέρ (B). (Εικ. 30)
3. Γυρίστε πλήρως το ρυθμιστή καλωδίου μέσα στο μπράτσο του καρμπυρατέρ (C).
4. Τοποθετήστε το εξάρτημα υποδοχής (D) πάνω στο καρμπυρατέρ. Τώρα, η χωνευτή σπή (E) για το άκρο του καλωδίου (F) είναι μακριά από τον ρυθμιστή καλωδίου (C). (Εικ. 31)

5. Περιστρέψτε το έκκεντρο γκαζιού του καρμπυρατέρ και μετακινήστε τη ντίζα του γκαζιού (A) μέσω της υποδοχής στο εξάρτημα υποδοχής.
6. Βεβαιωθείτε ότι το άκρο του καλωδίου (F) πέφτει μέσα στη χωνευτή οπή.
7. Χρησιμοποιήστε μερικές φορές τη σκανδάλη του γκαζιού, για να βεβαιωθείτε ότι λειτουργεί σωστά.
8. Προσαρμόστε το ρυθμιστή καλωδίου (C).
 - a) Βεβαιωθείτε ότι το στοπ στο έκκεντρο γκαζιού του καρμπυρατέρ ακουμπά σωστά στο στοπ του γκαζιού.
 - b) Βεβαιωθείτε ότι η θέση του καλωδίου παραμένει στα 1-2 mm μεταξύ του άκρου του καλωδίου (F) και του εξαρτήματος της υποδοχής, όταν η σκανδάλη του γκαζιού είναι πλήρως πατημένη. (Εικ. 32)
9. Όταν η ντίζα του γκαζιού (A) έχει ρυθμιστεί σωστά, σφίξτε το ασφαλιστικό παξιμάδι (G).
10. Συνδέστε τα καλώδια του διακόπτη διακοπής λειτουργίας (H) με τους συνδέσμους από τον κινητήρα. (Εικ. 33)
11. Τοποθετήστε το κάλυμμα φίλτρου αέρα.

Τοποθέτηση προφυλακτήρα λεπίδας και λεπίδας χόρτου



ΠΡΟΣΟΧΗ: Να χρησιμοποιείτε μόνο τον εγκεκριμένο προφυλακτήρα για τις λεπίδες. Ανατρέξτε στην ενότητα *Αξεσουάρ στη σελίδα 437*.

1. Στερεώστε τον προφυλακτήρα λεπίδας/ παρελκόμενου κοπής (A) στον άξονα και σφίξτε με τη βίδα (L). (Εικ. 34)
2. Τοποθετήστε το δίσκο μετάδοσης (B) στον άξονα εξαγωγής.
3. Περιστρέψτε τον άξονα εξαγωγής μέχρι μία από τις σπές του δίσκου μετάδοσης να ευθυγραμμιστεί με τη σχετική οπή στο περίβλημα γραναζιών.
4. Περάστε τον πείρο ασφάλισης (C) στην οπή για να ασφαλίσετε τον άξονα.
5. Τοποθετήστε τη λεπίδα (D), τη φλάντζα στήριξης (G) και το δοχείο στήριξης (F) στον άξονα εξαγωγής.
6. Τοποθετήστε το δοχείο στήριξης (F) στον άξονα εξαγωγής με τη μη επίπεδη πλευρά προς τη λεπίδα.
7. Τοποθετήστε το παξιμάδι (E). Κρατήστε τον άξονα του κλειδιού όσο το δυνατόν πιο κοντά στον προφυλακτήρα της λεπίδας. Για να σφίξετε το παξιμάδι, πρέπει να γυρίσετε το κλειδί αντίθετα από την κατεύθυνση περιστροφής. Σφίξτε το παξιμάδι με ροπή 35-50 Nm (3,5-5 kpm). (Εικ. 35)

Περιεχόμενα Αριστερόστροφο σπείρωμα.

Για να τοποθετήσετε λεπίδες και κεφαλές χορτοκοπτικού



ΠΡΟΕΙΔΟΠΟΙΗΣΗ: Να χρησιμοποιείτε μόνο τον εγκεκριμένο προφυλακτήρα για τις λεπίδες. Ανατρέξτε στην ενότητα . Ένας ελαττωματικός προφυλακτήρας μπορεί να προκαλέσει τραυματισμό.



ΠΡΟΕΙΔΟΠΟΙΗΣΗ: Αν χρησιμοποιείτε το προϊόν με λεπίδα χόρτου, τοποθετήστε πρώτα τη σωστή χειρολαβή, τον προφυλακτήρα λεπίδας και την εξάρτηση.



ΠΡΟΕΙΔΟΠΟΙΗΣΗ: Αν δεν τοποθετήσετε τις λεπίδες σωστά, μπορεί να προκληθεί τραυματισμός.

1. Βεβαιωθείτε ότι το ανυψωμένο τμήμα του δίσκου μετάδοσης/της φλάντζας στήριξης εφαρμόζει σωστά στην κεντρική οπή των λεπίδων.
2. Τοποθετήστε τις λεπίδες. (Εικ. 36)

Τοποθέτηση του μπράτσου στον προφυλακτήρα του παρελκόμενου κοπής

1. Τοποθετήστε το μπράτσο (B) στον προφυλακτήρα του παρελκόμενου κοπής (A). (Εικ. 37)
2. Τοποθετήστε τη βίδα (C).

Για τη στερέωση του προφυλακτήρα και την κεφαλή χορτοκοπτικού

1. Στερεώστε τον προφυλακτήρα (A) στον άξονα με τις βίδες (L). Βεβαιωθείτε ότι χρησιμοποιείτε τον σωστό προφυλακτήρα και τη σωστή κεφαλή χορτοκοπτικού. (Εικ. 38)
2. Τοποθετήστε τον δίσκο μετάδοσης (B) και τη φλάντζα στήριξης (G) στον άξονα εξαγωγής. (Εικ. 39)
3. Γυρίστε τον άξονα εξαγωγής μέχρι η οπή του δίσκου μετάδοσης να ευθυγραμμιστεί με την οπή στο περίβλημα γραναζιών.
4. Τοποθετήστε τον πείρο ασφάλισης (C) στην οπή για να ασφαλίσετε τον άξονα.
5. Γυρίστε την κεφαλή χορτοκοπτικού (H) προς τα αριστερά. (Εικ. 40)
6. Για την αποσυαρμολόγηση, εκτελέστε την αντίστροφη διαδικασία.

Τοποθέτηση του προστατευτικού μεταφοράς

1. Τοποθετήστε τα προστατευτικά μεταφορές στη λεπίδα. (Εικ. 41)

Για να ρυθμίσετε την εξάρτωση



ΠΡΟΕΙΔΟΠΟΙΗΣΗ: Το προϊόν πρέπει πάντα να είναι σωστά προσαρτημένο στην εξάρτωση. Μην χρησιμοποιείτε ελαττωματική εξάρτωση.

1. Φορέστε την εξάρτωση.
2. Συνδέστε το προϊόν στην εξάρτωση.
3. Ρυθμίστε την εξάρτωση για να επιτύχετε την καλύτερη θέση εργασίας.
4. Ρυθμίστε τους πλευρικούς ιμάντες, ώστε το βάρος του προϊόντος να κατανέμεται ομοιόμορφα στους ώμους σας. (Εικ. 42)

5. Ρυθμίστε την εξάρτωση μέχρι παρελκόμενο κοπής να γίνει παράλληλο προς το έδαφος. (Εικ. 43)
6. Αφήστε το παρελκόμενο κοπής να ακουμπήσει ελαφρώς στο έδαφος. Προσαρμόστε τον σφικκτήρα της εξάρτωσης για να ισορροπήσετε σωστά το προϊόν. (Εικ. 44)

Περιεχόμενα Εάν χρησιμοποιείτε λεπίδα χόρτου, θα πρέπει να ισορροπεί περίπου 10 cm /4 in πάνω από το έδαφος.

Λειτουργία



ΠΡΟΕΙΔΟΠΟΙΗΣΗ: Προτού χρησιμοποιήσετε το προϊόν, διαβάστε και κατανοήστε το κεφάλαιο για την ασφάλεια.

Καύσιμο

Για να χρησιμοποιήσετε καύσιμο



ΠΡΟΣΟΧΗ: Αυτό το προϊόν έχει ένα δίχρονο κινητήρα. Χρησιμοποιήστε ένα μείγμα βενζίνης και λάδι δίχρονου κινητήρα. Βεβαιωθείτε ότι χρησιμοποιείτε τη σωστή ποσότητα λαδιού στο μείγμα. Τυχόν εσφαλμένη αναλογία βενζίνης και λαδιού μπορεί να προκαλέσει ζημιά στον κινητήρα.

Βενζίνη



ΠΡΟΣΟΧΗ: Μην χρησιμοποιείτε βενζίνη με αριθμό οκτανίων κάτω από 90 RON (87 AKI). Μπορεί να προκληθεί ζημιά στο προϊόν.



ΠΡΟΣΟΧΗ: Μην χρησιμοποιείτε βενζίνη με συγκέντρωση αιθανόλης πάνω από 10% (E10). Μπορεί να προκληθεί ζημιά στο προϊόν.



ΠΡΟΣΟΧΗ: Μην χρησιμοποιείτε βενζίνη με μόλυβδο. Μπορεί να προκληθεί ζημιά στο προϊόν.

- Χρησιμοποιήστε πάντα καινούργια αμόλυβδη βενζίνη με ελάχιστο αριθμό οκτανίων 90 RON (87 AKI) και με συγκέντρωση αιθανόλης κάτω από 10% (E10).
- Χρησιμοποιήστε βενζίνη με υψηλότερο αριθμό οκτανίων εάν χρησιμοποιείτε συχνά το προϊόν συνεχώς σε υψηλές στροφές ανά λεπτό (σ.α.λ) του κινητήρα.

- Χρησιμοποιείτε πάντα μείγμα αμόλυβδης βενζίνης/λαδιού καλής ποιότητας.

Λάδι δίχρονου κινητήρα

- Χρησιμοποιήστε μόνο υψηλής ποιότητας λάδι για δίχρονους κινητήρες, ιδίως το λάδι για δίχρονους κινητήρες της HUSQVARNA. Χρησιμοποιήστε μόνο λάδι για αερόψυκτους κινητήρες.
- Αναλογία μίγματος 50:1 (2%).
- Το λάδι κακής ποιότητας και η υψηλή αναλογία λαδιού/καυσίμου μπορεί να μειώσουν τη διάρκεια ζωής των καταλυτικών μετατροπών.
- Όταν επιλέγετε λάδι, πρέπει να απευθύνεστε στον αντιπρόσωπο σέρβις.
- Εάν το λάδι για δίχρονους κινητήρες της Husqvarna δεν είναι διαθέσιμο, μπορείτε να χρησιμοποιήσετε ένα άλλο υψηλής ποιότητας λάδι για δίχρονους κινητήρες το οποίο προορίζεται για αερόψυκτους κινητήρες. Επικοινωνήστε με τον προμηθευτή σας κατά την επιλογή λαδιού.
- Μην χρησιμοποιείτε λάδι για δίχρονους κινητήρες που προορίζεται για υδρόψυκτους εξωλέμβιους κινητήρες. Το λάδι για δίχρονους κινητήρες αναφέρεται μερικές φορές ως λάδι για εξωλέμβιους κινητήρες.

Βενζίνη, λίτρα	Λάδι, λίτρα
	2% (50:1)
5	0,1
10	0,2
15	0,3
20	0,4

Για να δημιουργήσετε το μείγμα καυσίμου

Περιεχόμενα Χρησιμοποιήστε πάντα ένα καθαρό δοχείο καυσίμου όταν αναμιγνύετε το καύσιμο.

Περιεχόμενα Μην δημιουργείτε ποσότητα μείγματος καυσίμου για περισσότερες από 30 ημέρες.

1. Προσθέστε το μισό της ποσότητας βενζίνης.
2. Προσθέστε ολόκληρη την ποσότητα λαδιού.
3. Ανακινήστε το μείγμα καυσίμου για να αναμίξετε τα περιεχόμενα.
4. Προσθέστε την υπόλοιπη ποσότητα βενζίνης.
5. Ανακινήστε το μείγμα καυσίμου για να αναμίξετε τα περιεχόμενα.
6. Γεμίστε το ντεπόζιτο καυσίμου.

Για να προσθέσετε καύσιμο



ΠΡΟΕΙΔΟΠΟΙΗΣΗ: Μην καπνίζετε και μην τοποθετείτε καυτά αντικείμενα κοντά στο καύσιμο. Πριν προσθέσετε καύσιμο, σβήστε τον κινητήρα και αφήστε τον να κρυώσει για μερικά λεπτά.



ΠΡΟΕΙΔΟΠΟΙΗΣΗ: Όταν προσθέτετε καύσιμο, ανοίξτε αργά το καπάκι του ντεπόζιτου καυσίμου για να απελευθερώσετε την ανεπιθύμητη πίεση.



ΠΡΟΕΙΔΟΠΟΙΗΣΗ: Μετά την προσθήκη καυσίμου, σφίξτε προσεκτικά το καπάκι του ντεπόζιτου καυσίμου. Προτού θέσετε σε λειτουργία τον κινητήρα, απομακρύνετε το μηχάνημα από το σημείο ανεφοδιασμού και την πηγή ισχύος.

- Χρησιμοποιείτε πάντοτε δοχείο καυσίμου που είναι εφοδιασμένο με βαλβίδα αποφυγής διαρροής.
- Βεβαιωθείτε ότι η περιοχή κοντά στην τάπα του ντεπόζιτου καυσίμου είναι καθαρή. Οι ακαθαρσίες στο ντεπόζιτο μπορεί να προκαλέσουν προβλήματα στη λειτουργία.
- Ανακινήστε καλά το δοχείο καυσίμου πριν προσθέσετε το μείγμα καυσίμου στο ντεπόζιτο καυσίμου.

Για εκκίνηση και σταμάτημα

Έλεγχος πριν από την εκκίνηση

1. Ελέγξτε το προϊόν για εξαρτήματα που λείπουν, έχουν υποστεί ζημιά, έχουν χαλαρώσει ή φθαρεί.
2. Ελέγξτε τα παξιμάδια, τις βίδες και τα μπουλόνια.
3. Εξετάστε την κεφαλή του χορτοκοπτικού ή τη λεπίδα.
4. Ελέγξτε το ασφαλιστικό παξιμάδι. Βεβαιωθείτε ότι το ασφαλιστικό παξιμάδι είναι σφικμένο με δύναμη που αντιστοιχεί σε ελάχιστη ροπή 1,5 Nm (1,1 ft lb). Σφίξτε το ασφαλιστικό παξιμάδι με ροπή 35-50 Nm (26-36 ft lb).
5. Ελέγξτε το φίλτρο αέρα.

6. Ελέγξτε την ασφάλεια της σκανδάλης του γκαζιού και το χειριστήριο γκαζιού.
7. Ελέγξτε το διακόπτη τερματισμού.
8. Ελέγξτε το προϊόν για διαρροές καυσίμου.

Εκκίνηση με κρύο κινητήρα



ΠΡΟΕΙΔΟΠΟΙΗΣΗ: Προτού θέσετε το προϊόν σε λειτουργία, τοποθετήστε ολόκληρο το κάλυμμα του συμπλέκτη και τον άξονα. Ο χαλαρός συμπλέκτης μπορεί να προκαλέσει τραυματισμό. Χρησιμοποιήστε γάντια.



ΠΡΟΕΙΔΟΠΟΙΗΣΗ: Απομακρύνετε το προϊόν από το σημείο ανεφοδιασμού και την πηγή ισχύος. Τοποθετήστε το σε επίπεδη επιφάνεια. Βεβαιωθείτε ότι κανένα αντικείμενο δεν ακουμπά στο παρελκόμενο κοπής.



ΠΡΟΕΙΔΟΠΟΙΗΣΗ: Βεβαιωθείτε ότι στην περιοχή εργασίας δεν υπάρχουν μη εξουσιοδοτημένα άτομα. Διαφορετικά, μπορεί να προκληθεί κίνδυνος σοβαρού τραυματισμού. Η απόσταση ασφαλείας είναι 15 m.

1. Θέστε τον διακόπτη διακοπής λειτουργίας στη θέση εκκίνησης.
2. Πατήστε τη χειροκίνητη αντλία καυσίμου (πουάρ) δέκα φορές. (Εικ. 45)
3. Μετακινήστε το χειριστήριο του τσοκ στη θέση του τσοκ. (Εικ. 46)
4. Κρατήστε το προϊόν στο έδαφος. Τραβήξτε αργά το σχοινί προς τα έξω με το δεξί χέρι σας, μέχρι να αισθανθείτε κάποια αντίσταση. Τραβήξτε το καλώδιο γρήγορα και με δύναμη. Συνεχίστε να το κάνετε μέχρι να ακούσετε τον κινητήρα να ξεκινά. (Εικ. 47)

Περιεχόμενα Μην τυλίγετε ποτέ το σχοινί της τροχαλίας του συστήματος εκκίνησης γύρω από το χέρι σας.



ΠΡΟΣΟΧΗ: Μην τραβάτε έξω όλο το σχοινί του συστήματος εκκίνησης. Κρατάτε τη λαβή του σχοινού του συστήματος εκκίνησης όταν είναι πλήρως εκτεταμένο. Εάν δεν τηρήσετε αυτές τις οδηγίες, μπορεί να προκληθεί ζημιά στον κινητήρα.

5. Ρυθμίστε το χειριστήριο του τσοκ στη θέση λειτουργίας και, στη συνέχεια, τραβήξτε το σχοινί εκκίνησης μέχρι να τεθεί σε λειτουργία ο κινητήρας.
6. Τραβήξτε ελαφρώς τη σκανδάλη γκαζιού και αφήστε τον να λειτουργήσει σε χαμηλή ταχύτητα για 60 δευτερόλεπτα.



ΠΡΟΕΙΔΟΠΟΙΗΣΗ: Μην αγγίζετε το κάλυμμα. Εάν το καπάκι του μπουζί έχει υποστεί ζημιά, μπορεί να προκληθεί έγκαυμα στο δέρμα και ηλεκτροπληξία. Να μην χρησιμοποιείτε προϊόντα με κατεστραμμένο καπάκι μπουζί.

Εκκίνηση με ζεστό κινητήρα

1. Θέστε τον διακόπτη διακοπής λειτουργίας στη θέση εκκίνησης.
2. Πατήστε τη χειροκίνητη αντλία καυσίμου (πουάρ) δέκα φορές. (Εικ. 45)
3. Ρυθμίστε το χειριστήριο του τσοκ στη θέση λειτουργίας και, στη συνέχεια, τραβήξτε το σχοινί εκκίνησης μέχρι να τεθεί σε λειτουργία ο κινητήρας.

Για να διακόψετε τη λειτουργία

- Πιέστε τον διακόπτη λειτουργίας για να σβήσετε τον κινητήρα. (Εικ. 19)

Για λειτουργία του χορτοκοπτικού



ΠΡΟΣΟΧΗ: Βεβαιωθείτε ότι επιβραδύνετε τον κινητήρα στις στροφές ανά λεπτό ρελαντί μετά από κάθε εργασία. Σε περίπτωση μεγάλου διαστήματος με τέρμα το γκάζι χωρίς φορτίο στον κινητήρα, μπορεί να προκληθεί ζημιά στον κινητήρα.

Περιεχόμενα Καθαρίστε το κάλυμμα της κεφαλής χορτοκοπτικού κατά την προσάρτηση καινούριας μεσινέζας χορτοκοπτικού, για να αποφύγετε κραδασμούς. Ελέγξτε τα υπόλοιπα μέρη της κεφαλής χορτοκοπτικού και καθαρίστε τα, εάν είναι απαραίτητα.

Γενικές οδηγίες εργασίας



ΠΡΟΕΙΔΟΠΟΙΗΣΗ: Να είστε προσεκτικοί όταν κόβετε ένα δέντρο που βρίσκεται υπό μηχανική τάση. Μπορεί να εκτοξευτεί στην κανονική του θέση πριν ή μετά την κοπή, να χτυπήσει εσάς ή το προϊόν και να προκαλέσει τραυματισμό.

- Δημιουργήστε ελεύθερο χώρο στο ένα άκρο του χώρου εργασίας και να ξεκινήσετε την εργασία από εκεί.
- Μετακινηθείτε σε κανονικό μοτίβο κατά μήκος του χώρου εργασίας. (Εικ. 48)
- Μετακινήστε το προϊόν εντελώς προς τα αριστερά και προς τα δεξιά, για να καλύψετε πλάτος 4–5 m σε κάθε στροφή.
- Καλύψτε μήκος 75 m πριν γυρίσετε και μετακινηθείτε προς τα πίσω. Μεταφέρετε μαζί σας το δοχείο καυσίμου καθώς συνεχίζετε.
- Μετακινηθείτε προς μια κατεύθυνση στην οποία διασχίζετε μόνο τα απαραίτητα χαντάκια και εμπόδια.

- Μετακινηθείτε προς μια κατεύθυνση στην οποία ο άνεμος έχει ως αποτέλεσμα η κομμένη βλάστηση να πέφτει στην περιοχή που έχετε καλύψει. (Εικ. 49)
- Μετακινηθείτε κατά μήκος πρηνών και όχι προς τα επάνω και προς τα κάτω.

Για να καθαρίσετε το γρασιδί με λεπίδα χόρτου

1. Πρέπει να στέκεστε με τα πόδια ανοικτά καθώς χειρίζεστε το προϊόν. Βεβαιωθείτε ότι τα πέλματά σας ακουμπούν γερά στο έδαφος.
2. Αφήστε το δοχείο στήριξης να ακουμπήσει ελαφρώς στο έδαφος. Με αυτόν τον τρόπο, η λεπίδα δεν έρχεται σε επαφή με το έδαφος.
3. Χρησιμοποιήστε πλευρική κίνηση από δεξιά προς τα αριστερά για τη διαδρομή κοπής. Για την κοπή, χρησιμοποιήστε την αριστερή πλευρά της λεπίδας (μεταξύ των θέσεων "8 η ώρα" και "12 η ώρα"). (Εικ. 50)
4. Πρέπει να στρέψετε τη λεπίδα προς τα αριστερά κατά τον καθαρισμό του γρασιδιού.

Περιεχόμενα Το γρασιδί θα συγκεντρώνεται εύκολα σε μια γραμμή.

5. Χρησιμοποιήστε πλευρική κίνηση από αριστερά προς τα δεξιά για τη διαδρομή επαναφοράς.
6. Εκτελέστε την εργασία ρυθμικά.
7. Κινηθείτε προς τα εμπρός και φροντίστε να πατάτε γερά στο έδαφος.
8. Σβήστε τον κινητήρα.
9. Αφαιρέστε το προϊόν από τα κλιπ της εξάρτησης.
10. Τοποθετήστε το προϊόν στο έδαφος.
11. Συλλέξτε το κομμένο υλικό.

Καθαρισμός

(Εικ. 51)

Για βέλπιστα αποτελέσματα:

- Κρατήστε το χορτοκοπτικό έτσι, ώστε η κεφαλή του χορτοκοπτικού να βρίσκεται ελάχιστα πάνω από το έδαφος.
- Γείρετε ελαφρώς την κεφαλή του χορτοκοπτικού.
- Αφήστε το άκρο της μεσινέζας του χορτοκοπτικού να χτυπά στο έδαφος γύρω από αντικείμενα.

Για ξάκρισμα του γρασιδιού

1. Κρατήστε την κεφαλή χορτοκοπτικού ακριβώς πάνω από το έδαφος, υπό γωνία. Μην πιέζετε τη μεσινέζα του χορτοκοπτικού στο γρασιδί. (Εικ. 52)
2. Μειώστε το μήκος της μεσινέζας του χορτοκοπτικού κατά 10-12 cm/4-4,75 in.
3. Μειώστε τις στροφές του κινητήρα για να μειώσετε τον κίνδυνο πρόκλησης ζημιάς στα φυτά.
4. Όταν κόβετε γρασιδί κοντά σε αντικείμενα, πρέπει να ρυθμίσετε το γκάζι στο 80%. (Εικ. 53)

Για κοπή του γρασιδιού

1. Βεβαιωθείτε ότι η μεσινέζα χορτοκοπτικού είναι παράλληλη προς το έδαφος κατά τη διάρκεια της κοπής. (Εικ. 54)
2. Μην πιέζετε την κεφαλή χορτοκοπτικού στο έδαφος. Μπορεί να προκληθεί ζημιά στο έδαφος και το προϊόν.
3. Μην αφήνετε την κεφαλή χορτοκοπτικού να έρχεται συνεχώς σε επαφή με το έδαφος, καθώς μπορεί να προκληθεί ζημιά σε αυτήν.
4. Ρυθμίστε τέρμα το γκάζι όταν μετακινείτε το προϊόν από τη μία πλευρά στην άλλη για να κόψετε το γρασίδι. Βεβαιωθείτε ότι η μεσινέζα χορτοκοπτικού βρίσκεται παράλληλα με το έδαφος. (Εικ. 55)

Για τον καθαρισμό του χόρτου

Η ροή αέρα από την περιστρεφόμενη μεσινέζα χορτοκοπτικού μπορεί να χρησιμοποιηθεί για να αφαιρέτε τα κομμένα χόρτα από μια περιοχή.

1. Κρατήστε την κεφαλή και τη μεσινέζα του χορτοκοπτικού παράλληλα και πάνω από το έδαφος.
2. Ανοίξτε τέρμα το γκάζι.
3. Μετακινήστε την κεφαλή του χορτοκοπτικού από τη μία πλευρά στην άλλη και καθαρίστε το χόρτο.



ΠΡΟΕΙΔΟΠΟΙΗΣΗ: Να καθαρίζετε το κάλυμμα της κεφαλής χορτοκοπτικού κάθε φορά που συναρμολογείτε τη νέα μεσινέζα χορτοκοπτικού, ώστε να αποφύγετε τυχόν ανισορροπία και κραδασμούς στις λαβές. Επίσης, να ελέγχετε και τα άλλα τμήματα της κεφαλής χορτοκοπτικού και να την καθαρίζετε, εάν είναι απαραίτητο.

Αντικατάσταση μεσινέζας χορτοκοπτικού

Ανατρέξτε στην τελευταία σελίδα του παρόντος εγχειριδίου χρήσης.

Συντήρηση



ΠΡΟΕΙΔΟΠΟΙΗΣΗ: Διαβάστε και κατανοήστε το κεφάλαιο για την ασφάλεια προτού εκτελέσετε εργασίες καθαρισμού, επισκευής ή συντήρησης στο προϊόν.

καθημερινή χρήση του προϊόντος. Τα διαστήματα είναι διαφορετικά εάν δεν χρησιμοποιείτε το προϊόν καθημερινά. Εκτελείτε μόνο τις εργασίες συντήρησης που αναφέρονται στο παρόν εγχειρίδιο. Απευθυνθείτε σε ένα εγκεκριμένο κέντρο σέρβις σχετικά με τις υπόλοιπες εργασίες συντήρησης που δεν αναφέρονται στο παρόν εγχειρίδιο.

Πρόγραμμα συντήρησης

Βεβαιωθείτε ότι μπορείτε να τηρείτε το πρόγραμμα συντήρησης. Τα διαστήματα υπολογίζονται με βάση την

Πρόγραμμα συντήρησης	Καθημερινά	Κάθε εβδομάδα	Κάθε μήνα
Καθαρίστε τις εξωτερικές επιφάνειες.	✓		
Καθαρίστε το φίλτρο αέρα. Αντικαταστήστε, αν χρειάζεται.	✓		
Ελέγξτε την εξάρτηση.	✓		
Ελέγξτε τη λειτουργία της ασφάλειας της σκανδάλης γκαζιού και της σκανδάλης.	✓		
Ελέγξτε τη λαβή και τη χειρολαβή.	✓		
Ελέγξτε τον διακόπτη τερματισμού λειτουργίας.	✓		
Ελέγξτε τα προστατευτικά.	✓		
Ελέγξτε ότι η λεπίδα είναι ακονισμένη και ότι δεν έχει υποστεί ζημιά. Τοποθετήστε τη λεπίδα σωστά στην κεντρική θέση.	✓		
Ελέγξτε την κεφαλή του χορτοκοπτικού.	✓		
Ελέγξτε το παρελκόμενο κοπής και βεβαιωθείτε ότι δεν περιστρέφεται στο ρελαντί.	✓		
Ελέγξτε το κόντρα παξιμάδι του εξοπλισμού κοπής.	✓		
Ελέγξτε για διαρροές καυσίμου από τον κινητήρα, το ντεπόζιτο ή τους αγωγούς καυσίμου.	✓		

Πρόγραμμα συντήρησης	Καθημερινά	Κάθε εβδομάδα	Κάθε μήνα
Ελέγξτε το προστατευτικό μεταφοράς για τη λεπίδα.	✓		
Ελέγξτε τα παξιμάδια και τις βίδες.	✓		
Ελέγξτε τη λαβή του σχοινού του συστήματος εκκίνησης και το σχοινί του συστήματος εκκίνησης.		✓	
Ελέγξτε τα στοιχεία απόσβεσης κραδασμών.		✓	
Καθαρίστε το εξωτερικό μέρος και τις παρακείμενες περιοχές του καρμπυρατέρ.		✓	
Καθαρίστε το εξωτερικό μέρος του μπουζί. Αφαιρέστε το και ελέγξτε το διάκενο ηλεκτροδίου. Ρυθμίστε το διάκενο στα 0,6-0,7 mm ή αντικαταστήστε το μπουζί. Τοποθετήστε αντιπαρασιτικό στο μπουζί.		✓	
Καθαρίστε το σύστημα ψύξης.		✓	
Ελέγξτε το λιπαντικό του κωνικού γρναζιού. Γεμίστε εάν χρειάζεται.		✓	
Καθαρίστε την εξάτμιση (το σιγαστήρα).			✓
Ελέγξτε τον συμπλέκτη, τα ελατήρια του συμπλέκτη και την καμπάνα συμπλέκτη. Για την αντικατάσταση, απευθυνθείτε σε ένα εξουσιοδοτημένο κέντρο σέρβις εάν είναι απαραίτητο.			✓
Ελέγξτε όλα τα καλώδια και τις συνδέσεις.			✓
Αντικαταστήστε το μπουζί.			✓

Για να ρυθμίσετε το καρμπυρατέρ

Οι βασικές ρυθμίσεις του καρμπυρατέρ γίνονται κατά τη διάρκεια των δοκιμών στο εργοστάσιο. Η ρύθμιση πρέπει να εκτελείται από εκπαιδευμένο τεχνικό.

Έλεγχος της εξάτμισης (σιγαστήρας)



ΠΡΟΕΙΔΟΠΟΙΗΣΗ: Να μην χρησιμοποιείτε προϊόντα με ελαττωματική εξάτμιση (σιγαστήρας). Να αντικαθιστάτε πάντα τις ελαττωματικές εξάτμισεις (σιγαστήρες).



ΠΡΟΕΙΔΟΠΟΙΗΣΗ: Κίνδυνος εγκαύματος ή φωτιάς. Οι εξάτμισεις (σιγαστήρες) με καταλυτικό μετατροπέα υπερθερμαίνονται κατά τη διάρκεια λειτουργίας τους.



ΠΡΟΕΙΔΟΠΟΙΗΣΗ: Κίνδυνος πυρκαγιάς. Η εξάτμιση (σιγαστήρας) μειώνει το επίπεδο θορύβου και απομακρύνει τα καυσαέρια της εξάτμισης από τον χειριστή. Τα καυσαέρια της εξάτμισης είναι καυτά και μπορεί να περιέχουν σπινθήρες.



ΠΡΟΣΟΧΗ: Αν η σίτα συγκράτησης των σπινθήρων έχει υποστεί ζημιά, πρέπει να αντικατασταθεί. Μην χρησιμοποιείτε το προϊόν, αν η σίτα συγκράτησης των

σπινθήρων που βρίσκεται στην εξάτμιση (σιγαστήρας) λείπει ή είναι ελαττωματική.



ΠΡΟΣΟΧΗ: Αν η σίτα συγκράτησης των σπινθήρων έχει μπλοκάρει, το προϊόν θα υπερθερμανθεί. Αυτό θα προκαλέσει ζημιά στον κύλινδρο και στο έμβολο.

1. Βεβαιωθείτε ότι η εξάτμιση (σιγαστήρας) δεν έχει υποστεί ζημιά.
2. Βεβαιωθείτε ότι η εξάτμιση (σιγαστήρας) έχει στερεωθεί σωστά στο προϊόν.

Για να ρυθμίσετε τις στροφές ανά λεπτό ρελαντί

- Βεβαιωθείτε ότι το φίλτρο αέρα είναι καθαρό. Το παρεκκόμενο κοπής δεν πρέπει να περιστρέφεται στις σωστές στροφές ανά λεπτό ρελαντί.
- Ρυθμίστε τις στροφές του ρελαντί με τη βίδα ρύθμισης του ρελαντί T, η οποία αναγνωρίζεται από την ένδειξη "T".
- Οι στροφές ανά λεπτό ρελαντί είναι σωστές όταν ο κινητήρας λειτουργεί ομαλά σε όλες τις θέσεις. Οι στροφές ανά λεπτό ρελαντί πρέπει να είναι κάτω από τις στροφές που παρατηρούνται τη στιγμή που το παρεκκόμενο κοπής αρχίζει να γυρίζει.



ΠΡΟΕΙΔΟΠΟΙΗΣΗ: Εάν οι στροφές ανά λεπτό στο ρελαντί δεν μπορούν να ρυθμιστούν έτσι ώστε να σταματήσει το παρελκόμενο κοπής, επικοινωνήστε με τον αντιπρόσωπο ή το κέντρο σέρβις. Μην χρησιμοποιείτε το προϊόν μέχρι να ρυθμιστεί σωστά ή να επισκευαστεί.

1. Γυρίστε τη βίδα ρύθμισης ρελαντί προς τα δεξιά μέχρι το παρελκόμενο κοπής να αρχίσει να γυρίζει.
2. Γυρίστε τη βίδα ρύθμισης ρελαντί προς τα αριστερά μέχρι το παρελκόμενο κοπής να σταματήσει. (Εικ. 56)

Σύστημα ψύξης

Το προϊόν διαθέτει σύστημα ψύξης για να διατηρείται χαμηλή η θερμοκρασία λειτουργίας.

Το σύστημα ψύξης περιλαμβάνει:

(Εικ. 57)

- Πτερύγια στον σφόνδυλο (βολάν) (A)
- Πτερύγια ψύξης στον κύλινδρο (B)
- Κάλυμμα κυλίνδρου (C) (κατευθύνει κρύο αέρα πάνω στον κύλινδρο)
- Πλάκα εξάτμισης (σιγαστήρα) (D)
- Πλάκα (E)

Καθαρισμός του συστήματος ψύξης



ΠΡΟΕΙΔΟΠΟΙΗΣΗ: Ένα βρόμικο ή μπλοκαρισμένο σύστημα ψύξης προκαλεί υπερθέρμανση. Αυτό προκαλεί ζημιά στο έμβολο και τον κύλινδρο.

1. Καθαρίζετε τα μέρη του συστήματος ψύξης με βούρτσα τουλάχιστον μία φορά την εβδομάδα.

Φίλτρο αέρα

- Καθαρίζετε το φίλτρο ανά διαστήματα 25 ωρών. Καθαρίζετε πιο συχνά, εάν είναι απαραίτητο.
- Θέστε το χειριστήριο τσοκ στη θέση του τσοκ. (Εικ. 58)

Καθαρισμός του φίλτρου αέρα



ΠΡΟΣΟΧΗ: Αν το φίλτρο αέρα έχει υποστεί ζημιά, είναι πολύ βρόμικο ή έχει εμποτιστεί με καύσιμο, πρέπει πάντα να αντικαθίσταται.

Αν το φίλτρο αέρα χρησιμοποιείται για μεγάλο χρονικό διάστημα, δεν μπορεί να καθαριστεί εντελώς. Το φίλτρο αέρα πρέπει να αντικαθίσταται με καινούργιο σε τακτά χρονικά διαστήματα.

1. Μετακινήστε τον λεβιέ του τσοκ προς τα επάνω, για να κλείσετε τη βαλβίδα τσοκ.
2. Αφαιρέστε το κάλυμμα φίλτρου αέρα. (Εικ. 59)
3. Αφαιρέστε το φίλτρο κετσέ και το φίλτρο αέρα.

4. Χτυπήστε ελαφρά το φίλτρο κετσέ με την παλάμη του χεριού σας ή χρησιμοποιήστε αέρα για να καθαρίσετε το φίλτρο κετσέ.
5. Ελέγξτε την επιφάνεια της ελαστικής τσιμούχας. Αντικαταστήστε το φίλτρο στην ελαστική τσιμούχα, αν έχει υποστεί ζημιά.
6. Καθαρίστε το φίλτρο αέρα με ζεστό σαπουνόνερο.



ΠΡΟΣΟΧΗ: Βεβαιωθείτε ότι το φίλτρο κετσέ είναι πάντα στεγνό. Το νερό προκαλεί ζημιά στο φίλτρο κετσέ.

7. Χρησιμοποιήστε το λάδι για δίχρονους κινητήρες της Husqvarna για να βάλετε λάδι στο φίλτρο. Βεβαιωθείτε ότι αφαιρέσατε το λάδι που περισσεύει πριν τοποθετήσετε το φίλτρο αέρα ξανά στη θέση του.



ΠΡΟΣΟΧΗ: Μην χρησιμοποιείτε βενζίνη ή λάδι που προορίζεται για τετράχρονους κινητήρες.

8. Αντικαταστήστε το φίλτρο αέρα εάν είναι πολύ βρόμικο για να καθαριστεί πλήρως. Πρέπει πάντα να αντικαθίστατε το φίλτρο αέρα, εάν έχει υποστεί ζημιά.
9. Καθαρίστε την εσωτερική επιφάνεια του καλύμματος του φίλτρου. Χρησιμοποιήστε αέρα ή μια βούρτσα.
10. Βεβαιωθείτε ότι το φίλτρο αέρα είναι στεγνό προτού το συναρμολογήσετε.

Φίλτρο καυσίμου

Όταν εξαντλούνται τα καύσιμα του κινητήρα, βεβαιωθείτε ότι το καπάκι του νετόζιτου καυσίμου και το φίλτρο καυσίμου (A) δεν έχουν φράξει. (Εικ. 60)

Προσθήκη γράσου στο κωνικό γρανάζι

Βεβαιωθείτε ότι το κωνικό γρανάζι είναι γεμάτο κατά 3/4 με γράσο κωνικού γρανάζιου.

(Εικ. 61)

Για να εξετάσετε το μπουζί



ΠΡΟΣΟΧΗ: Χρησιμοποιείτε πάντα τον συνιστώμενο τύπο μπουζί. Η χρήση λάθος τύπου μπουζί μπορεί να προκαλέσει ζημιά στο προϊόν.

- Αν ο κινητήρας έχει χαμηλή ισχύ, δεν εκκινείται εύκολα ή δεν λειτουργεί σωστά στο ρελαντί, ελέγξτε το μπουζί.
- Για να μειώσετε τον κίνδυνο συσσωρευσης ανεπιθύμητων υλικών στα ηλεκτρόδια του μπουζί, ακολουθήστε τις παρακάτω οδηγίες:
 - a) Βεβαιωθείτε ότι οι στροφές ανά λεπτό ρελαντί έχουν ρυθμιστεί σωστά.
 - b) Βεβαιωθείτε ότι το μίγμα καυσίμου είναι σωστό.
 - c) Βεβαιωθείτε ότι το φίλτρο αέρα είναι καθαρό.

- Αν το μπουζί είναι βρόμικο, καθαρίστε το και βεβαιωθείτε ότι το διάκενο του ηλεκτροδίου είναι σωστό, ανατρέξτε στην ενότητα *Τεχνικά στοιχεία στη σελίδα 436*. (Εικ. 62)
 - Αν χρειάζεται, αντικαταστήστε το μπουζί.
2. Ακονίστε ισοδύναμα όλες τις άκρες των κοπτικών εργαλείων και των λεπίδων, ώστε να διατηρηθεί η ισορροπία. (Εικ. 63)

Ακόνισμα κοπτικών εργαλείων και λεπίδων χόρτου

1. Ακονίστε τα κοπτικά εργαλεία και τις λεπίδες χόρτου με μια μονοκόμματη πλακέ λιμά.

Αντιμετώπιση προβλημάτων

Αστοχία εκκίνησης		
Έλεγχος	Πιθανή αιτία	Λύση
Κουμπί Stop	Θέση τερματισμού	Θέστε τον διακόπτη τερματισμού λειτουργίας στη θέση εκκίνησης.
Άγκιστρα εμπλοκής του συστήματος εκκίνησης με το βολάν	Κλειδωμένα άγκιστρα εμπλοκής του συστήματος εκκίνησης με το βολάν	Ρυθμίστε ή αντικαταστήστε τα άγκιστρα εμπλοκής του συστήματος εκκίνησης με το βολάν.
		Καθαρίστε την περιοχή γύρω από τα άγκιστρα εμπλοκής του συστήματος εκκίνησης με το βολάν.
		Απευθυνθείτε σε έναν εγκεκριμένο αντιπρόσωπο σέρβις.
Ντεπόζιτο καυσίμου	Λανθασμένος τύπος καυσίμου.	Αποστραγγίστε το και χρησιμοποιήστε σωστό καύσιμο.
Καρμπυρατέρ	Ρύθμιση στροφών ανά λεπτό ρελαντί.	Ρυθμίστε τις στροφές ανά λεπτό στο ρελαντί με τη βίδα T.
Σπινθήρες (χωρίς σπινθήρα)	Ρύποι ή υγρά στο μπουζί. Εσφαλμένο διάκενο μπουζί.	Βεβαιωθείτε ότι το μπουζί είναι στεγνό και καθαρό.
		Καθαρίστε το μπουζί. Βεβαιωθείτε ότι το διάκενο ηλεκτροδίου είναι σωστό. Βεβαιωθείτε ότι το μπουζί έχει τοποθετηθεί με αντιπαρασιτικό.
		Ανατρέξτε στα τεχνικά στοιχεία για το σωστό διάκενο ηλεκτροδίου.
Μπουζί	Χαλαρό μπουζί.	Σφίξτε το μπουζί.

Ο κινητήρας εκκινείται, αλλά δεν παραμένει σε λειτουργία		
Έλεγχος	Πιθανή αιτία	Λύση
Ντεπόζιτο καυσίμου	Λανθασμένος τύπος καυσίμου.	Αποστραγγίστε το και χρησιμοποιήστε σωστό καύσιμο.

Ο κινητήρας εκκνείται, αλλά δεν παραμένει σε λειτουργία

Έλεγχος	Πιθανή αιτία	Λύση
Καρμπυρατέρ	Ο κινητήρας δεν θα λειτουργεί σωστά στο ρελαντί.	Απευθυνθείτε στον τοπικό αντιπρόσωπο σέρβις.
Φίλτρο αέρα	Φραγμένο φίλτρο αέρα.	Καθαρίστε το φίλτρο αέρα.

Μεταφορά και αποθήκευση

- Να διατηρείτε τον εξοπλισμό ασφαλή κατά τη μεταφορά, ώστε να αποφεύγετε ζημιές και ατυχήματα.
- Να διατηρείτε το προϊόν και τον εξοπλισμό σε μια περιοχική στεγνή και ανθεκτική στο ψύχος.
- Καθαρίστε το προϊόν.
- Αντικαταστήστε ή επισκευάστε τα εξαρτήματα που έχουν υποστεί ζημιά.
- Χρησιμοποιήστε για το προϊόν το σωστό προστατευτικό κάλυμμα που δεν συγκρατεί την υγρασία.
- Να διατηρείτε το προϊόν καλά ασφαλισμένο κατά τη μεταφορά.

Τεχνικά στοιχεία

	333R Mark II
Κινητήρας	
Κυβισμός κυλίνδρου, cm ³	32,6
Στροφές ανά λεπτό στο ρελαντί, σ.α.λ.	3000±300
Συνιστώμενες μέγ. στροφές, σ.α.λ	9100
Στροφές άξονα εξόδου, σ.α.λ	6700
Μέγιστη ισχύς κινητήρα κατά ISO 8893, kW/hr σε σ.α.λ.	1,0/1,3 στις 7.000
Σύστημα καυσίμου και λίπανσης	
Μπουζί	NGK BPMR7A/HQT-1
Διάκενο ηλεκτροδίου, mm	0,6-0,7
Σύστημα καυσίμου και λίπανσης	
Χωρητικότητα ντεπόζιτου καυσίμου, l/cm ³	1,1/1100
Βάρος	
Βάρος, κιλά	7,2
Εκπομπές θορύβου⁷⁶	

⁷⁶ Οι εκπομπές θορύβου στο περιβάλλον, οι οποίες μετρούνται ως ηχητική ισχύς (L_{WA}), σε συμμόρφωση με την Οδηγία 2000/14/ΕΚ. Η καταγεγραμμένη στάθμη ηχητικής ισχύος για το μηχάνημα έχει μετρηθεί με το γνήσιο παρελκόμενο κοπής, που δίνει την υψηλότερη στάθμη. Η διαφορά μεταξύ της εγγυημένης και της μετρούμενης ηχητικής ισχύος είναι ότι η εγγυημένη ηχητική ισχύς περιλαμβάνει επίσης τη διασπορά στο αποτέλεσμα της μέτρησης και τις αποκλίσεις μεταξύ των διαφορετικών μηχανημάτων του ίδιου μοντέλου σύμφωνα με την Οδηγία 2000/14/ΕΚ.

	333R Mark II
Στάθμη ηχητικής ισχύος, μετρούμενη τιμή dB(A)	106,9
Εγγυημένη στάθμη ηχητικής ισχύος L_{WA} dB(A)	108
Στάθμες ήχου⁷⁷	
Ισοδύναμη στάθμη ηχητικής πίεσης στο αυτί του χειριστή, dB(A):	
Εξοπλισμένο με κεφαλή χορτοκοπτικού	96,9
Στάθμες κραδασμών⁷⁸	
Ισοδύναμες στάθμες δονήσεων, $a_{hv,eq}$	
Εξοπλισμένο με κεφαλή χορτοκοπτικού, λαβή αριστερά/δεξιά, m/s^2	6,1/6,2

Αξεσουάρ

333R Mark II		
Εγκεκριμένα αξεσουάρ	Τύπος	Προστατευτικό παρελκομένου κοπής
Λεπίδα/κοπτικό εργαλείο χώρτου	Multi 330-2 (Ø 330 2 δόντια)	593 70 66-01
	Multi 255-3 (Ø 255 3 δόντια)	593 70 66-01
	Grass 275-4 (Ø 275 4 δόντια)	593 70 66-01
	Grass 255-4 1" (Ø 255 4 δόντια)	593 70 66-01
Κεφαλή χορτοκοπτικού	593707601	593 70 66-01
Δοχείο στήριξης	Σταθερό	-

⁷⁷ Τα καταγεγραμμένα στοιχεία για την ισοδύναμη στάθμη ηχητικής πίεσης για το μηχάνημα έχουν τυπική στατιστική διασπορά (τυπική απόκλιση) ίση με 2,5 dB (A).

⁷⁸ Τα καταγεγραμμένα στοιχεία για την ισοδύναμη στάθμη δονήσεων έχουν τυπική στατιστική διασπορά (τυπική απόκλιση) ίση με 1,5 m/s^2 .

Δήλωση Συμμόρφωσης ΕΚ

Δήλωση Συμμόρφωσης ΕΚ

Όνομα υπεύθυνου έκδοσης: Η **Husqvarna AB**, SE-561 82 Huskvarna, Σουηδία, τηλ.: +46-36-146500.

Η **Husqvarna AB** αναλαμβάνει την αποκλειστική ευθύνη για το αντικείμενο της παρούσας δήλωσης: Η πλατφόρμα βενζινοκίνητου χορτοκοπτικού ή/και θαμνοκοπτικού GZ32B αντιπροσωπεύει το μοντέλο **Husqvarna 333R Mark II**, από τους αριθμούς σειράς του έτους 2019 και έπειτα. Ο αριθμός πλατφόρμας και ο αριθμός μοντέλου αναγράφονται ευκρινώς με απλό κείμενο στην πινακίδα στοιχείων του μηχανήματος μαζί με το έτος, με διαδοχικούς αριθμούς σειράς.

Το αντικείμενο της δήλωσης που περιγράφεται παραπάνω πληροί τις απαιτήσεις των Οδηγιών του Συμβουλίου:

- της 17ης Μαΐου 2006 "περί μηχανημάτων" **2006/42/EK**
- της 26ης Φεβρουαρίου 2014 "περί ηλεκτρομαγνητικής συμβατότητας" **2014/30/EE**.
- της 8ης Μαΐου 2000 "περί εκπομπών θορύβου στο περιβάλλον" **2000/14/EK**.
- της 8ης Ιουνίου 2011 σχετικά με τον "περιορισμό της χρήσης συγκεκριμένων επικίνδυνων ουσιών" **2011/65/EE**.

Σύμφωνα με το Παράρτημα V, οι δηλωθείσες τιμές ήχου αναφέρονται στο φύλλο τεχνικών στοιχείων του εγχειριδίου χρήσης.

Εφαρμόστηκαν τα ακόλουθα πρότυπα:

EN ISO 11806-1:2011, EN ISO 14982:2009, EN ISO 12100:2010, EN IEC 63000:2018

Η TÜV Rheinland LGA Products GmbH, Tillystrasse 2, D-90431 Nuernberg, Γερμανία, 0197, διενήργησε εθελοντικά έλεγχο για λογαριασμό της Husqvarna AB και εξέδωσε το υπ' αρ. AM 50447165 - Πιστοποιητικό συμμόρφωσης με την Οδηγία του Συμβουλίου ΕΚ 2006/42/EK για τα μηχανήματα. Αυτό το πιστοποιητικό ισχύει για όλες τις εγκαταστάσεις παραγωγής και χώρες προέλευσης, όπως αναφέρονται στο προϊόν. Το παρεχόμενο χορτοκοπτικό ή/και θαμνοκοπτικό είναι σύμφωνο με το δείγμα που υποβλήθηκε σε εξέταση.

Husqvarna AB, Huskvarna, Σουηδία, 2019-09-16



Pär Martinsson, Διευθυντής Ανάπτυξης
(Εξουσιοδοτημένος αντιπρόσωπος της Husqvarna AB και υπεύθυνος για την τεχνική τεκμηρίωση)



www.husqvarna.com

Original instructions
Bruksanvisning i original
Originale instruktioner
Originale instruksjoner
Alkuperäiset ohjeet
Originalanweisungen
Instructions d'origine
Originele instructies
Instrucciones originales
Instruções originais
Istruzioni originali
Originaaljuhend
Lietošanas pamācība

Originalios instrukcijos
Izvirna navodila
Eredeti útmutatás
Oryginalne instrukcje
Původní pokyny
Pôvodné pokyny
Originalne upute
Originalna uputstva
Originalna uputstva
Instrucțiuni inițiale
Orijinal talimatlar
Оригинални инструкции
Αρχικές οδηγίες

1142451-38



2021-05-07